

# guzzanti

**ELEKTRICKÝ BBQ GRIL  
ELEKTRICKÝ BBQ GRIL  
BBQ GRILL ELEKTRYCZNY  
ELEKTROMOS BBQ GRILL  
STOJEČI ELEKTRIČNI ŽAR  
ELEKTRISCHER BBQ GRILL  
ELECTRIC BBQ GRILL**

---

**GZ-347**



**Návod k obsluze  
Návod na obsluhu  
Instrukcja obsługi  
Használati útmutató  
Navodila za uporabo  
Gebrauchsanleitung  
Instruction manual**

## OBSAH

|  |    |
|--|----|
| 1. ÚČEL POUŽITÍ ZAŘÍZENÍ .....                             | 3  |
| 2. OBSAH BALENÍ .....                                      | 3  |
| 3. PŘEHLED ZAŘÍZENÍ .....                                  | 4  |
| 4. TECHNICKÉ ÚDAJE.....                                    | 4  |
| 5. BEZPEČNOSTNÍ POKYNY .....                               | 5  |
| 6. AUTORSKÁ PRÁVA .....                                    | 10 |
| 7. DŘÍVE NEŽ ZAČNETE.....                                  | 10 |
| 8. ZAČÍNÁME .....  | 12 |
| 9. OPRAVY / ČIŠTĚNÍ .....                                  | 14 |
| 10. ODSTRANĚNÍ MOŽNÝCH PROBLÉMŮ .....                      | 17 |
| 11. SKLADOVÁNÍ V PŘÍPADĚ NEPOUŽÍVÁNÍ.....                  | 17 |
| 12. ENVIRONMENTÁLNÍ PŘEDPISY A INFORMACE O LIKVIDACI ..... | 17 |
| 13. POUŽITÍ V KONTAKTU S POTRAVINAMI.....                  | 19 |
| 14. POZNÁMKY O SHODĚ.....                                  | 19 |

## **Blahopřejeme!**

Koupí grilu GZ-347 2v1, dále jen grilu, jste se rozhodli pro kvalitní výrobek.

Před prvním použitím se seznamte se způsobem fungování grilu a pozorně si přečtěte tento návod k obsluze. Dbejte na to, abyste dodržovali bezpečnostní pokyny a gril používejte jen tak, jak je popsáno v návodu k obsluze a pro dané použití. Ušchovejte tento návod k obsluze na bezpečném místě. Pokud gril předáváte někomu jinému, nezapomeňte mu dát všechny příslušné dokumenty.

## **1. ÚČEL POUŽITÍ ZAŘÍZENÍ**

Tento gril byl navržen ke grilování potravin, jako je maso, ryby nebo zelenina. Nebyl navržen pro firemní nebo komerční používání. Gril používejte ve vnitřních a chráněných vnějších prostředích pouze pro soukromé účely. Jakékoli jiné použití neodpovídá účelu použití. Gril se také nesmí používat v tropickém podnebí. Tento gril splňuje všechny příslušné normy a standardy související s CE shodou. V případě jakékoli úpravy grilu, která nebyla schválena výrobcem, již není zaručeno dodržování těchto norem. Výrobce nenese žádnou odpovědnost za škody nebo poruchy, které z toho vyplývají. Používejte pouze příslušenství určené výrobcem.

Dodržujte předpisy a zákony v zemi použití.

## **2. OBSAH BALENÍ**

- Kovové víko (3)
- Teploměr (1) včetně upevňovací matice
- Termostat (včetně napájecího kabelu)
- Rukojeť (2) včetně 2 montážních šroubů
- Zásobník pro shromažďování tuku
- Kryt grilu (6)
- Grilovací deska (4)
- Krátká a dlouhá stojanová trubka
- Sáček se šrouby (4 kusy)
- 5 nožiček a základna pro nožičky
- Podpěra (11)
- Tento návod k obsluze

### 3. PŘEHLED ZAŘÍZENÍ

Na této straně návodu je gril zobrazen s obrázky. Významy čísel jsou následující:

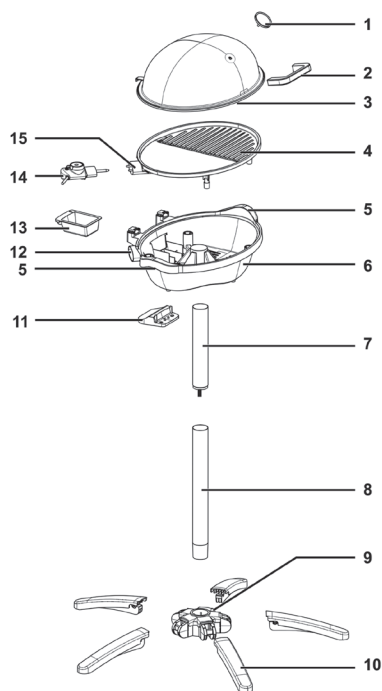

- 1 Teploměr
- 2 Rukojeť
- 3 Kovové víko
- 4 Grilovací deska
- 5 Rukojeti na přenášení
- 6 Kryt grilu
- 7 Horní trubka stojanu
- 8 Spodní trubka stojanu
- 9 Základna pro nožičky
- 10 Protiskluzové nožičky
- 11 Podpěra
- 12 Otvor pro připojení termostatu
- 13 Zásobník pro shromažďování tuku
- 14 Termostat s napájecím kabelem
- 15 Zásuvka pro připojení termostatu

### 4. TECHNICKÉ ÚDAJE

|                                    |  |
|------------------------------------|--|
| <b>Model</b>                       | <b>GZ-347</b>                                    |
| Napájení elektrickou energií       | 220-240 V~, 50/60 Hz                             |
| Spotřeba elektrické energie        | 2000 – 2400 W                                    |
| Délka napájecího kabelu            | <b>200cm</b>                                     |
| Rozměry včetně nožičky (Š x V x H) | Přibližně 66 x 97 x 66 cm (bez termostatu)       |
| Rozměry bez nožičky (Š x V x H)    | Přibližně 56,5 x 43,5 x 27,5 cm (bez termostatu) |

|                          |                          |
|--------------------------|--------------------------|
| Grilovací plocha (Š x V) | Přibližně 46,5 x 33,8 cm |
| Hmotnost                 | Přibližně 7 kg           |
| Stupeň ochrany           | <b>IPX55</b>             |

Technické údaje a design se mohou změnit bez předchozího upozornění.

## 5. BEZPEČNOSTNÍ POKYNY

Před prvním použitím tohoto grilu si přečtete následující pokyny a dbejte všech varování, i když jste obeznámeni s manipulací s elektrickými a grilovacími zařízeními. Uschovejte si tyto provozní pokyny na bezpečném místě pro budoucí použití. Pokud gril prodáváte nebo darujete, předejte zároveň i návod k obsluze. Návod k obsluze je součástí produktu.

### Vysvětlení použitých symbolů



Tento symbol označuje důležité informace v návodu k obsluze, které si musíte přečíst a dodržovat.



**NEBEZPEČÍ!** Tato ikona a slovo „NEBEZPEČÍ“ vás upozornují na potenciálně nebezpečnou situaci. Ignorování může vést k vážnému zranění nebo dokonce ke smrti.



**VAROVÁNÍ!** Toto signální slovo označuje nebezpečí se středním rizikem, které může vést ke smrti nebo těžkým zraněním, pokud se mu nezabrání.



**NEBEZPEČÍ!** Tento symbol označuje nebezpečí pro lidské zdraví a riziko smrti a/nebo riziko poškození zařízení v důsledku zásahu elektrickým proudem.



**NEBEZPEČÍ!** Tento symbol označuje nebezpečí pro lidské zdraví a riziko smrti a/nebo nebezpečí poškození zařízení v důsledku požáru.



**NEBEZPEČÍ!** Pozor, horké povrchy! Tento symbol označuje riziko poranění nebo popálení horkými povrchy na grilu.



**UPOZORNĚNÍ!** Toto signální slovo označuje důležité pokyny k ochraně před škodami na majetku.



Tento symbol označuje další informace k tématu.



Tento symbol znamená, že při manipulaci s grilem byste měli používat grilovací rukavice.



Toto je elektrotechnický symbol, který označuje vodič PE (uzemňovací vodič).

**L**

Toto je elektrotechnický symbol, který označuje L vodič (fázi).

**N**

Toto je elektrotechnický symbol, který označuje N vodič (nulák).



Tento symbol znamená, že zásobník na shromažďování tuku (13) je vhodný do myčky nádobí do maximální teploty 60 °C.

## Provozní prostředí

Tento gril je vhodný pouze pro použití v suchých vnitřních prostorách a chráněných venkovních prostorách.

Gril není určen k použití v místnostech s vysokou teplotou nebo vlhkostí (například koupelny) a musí být udržován bez nadměrného prachu.



## **NEBEZPEČÍ! Osobní bezpečnost**

- Malé části mohou představovat nebezpečí udušení. Obal uchovávejte mimo dosahu těchto osob. Hrozí nebezpečí udušení.
- Tento gril mohou používat děti ve věku 8 a více let, jakož i osoby se sníženými fyzickými, smyslovými nebo duševními schopnostmi nebo s nedostatkem zkušeností a/nebo znalostí, pokud jsou pod dozorem nebo byly poučeny o tom, jak bezpečně používat zařízení a rozumějí s tím souvisejícím rizikům. Nedovolte dětem hrát si s grilem. Čištění a uživatelskou údržbu nesmějí provádět děti, pokud nejsou starší 8 let a jsou pod dozorem.

**VAROVÁNÍ!** Některé části grilu se mohou velmi zahřát a způsobit popáleniny. Buďte obzvláště opatrní, jsou-li přítomny děti nebo osoby vyžadující zvýšenou ochranu. Děti mladší 8 let držte mimo dosah grilu a jeho napájecího kabelu.

## Všeobecné bezpečnostní pokyny

- Gril se nesmí provozovat v bezprostřední blízkosti zahradní hadice, umyvadla, vany, sprchy nebo bazénu, protože do zařízení by se mohla dostat stříkající voda.
- Neprovozujte gril na přímém slunečním světle a držte jej mimo dosah jiných zdrojů tepla.
- Nepoužívejte gril, pokud je poškozený nebo nefunkční, protože by to mohlo způsobit další poškození. Požádejte zákaznický servis nebo kvalifikovanou osobu, aby zkontrolovala gril a v případě potřeby jej opravila.
- Gril používejte pouze k přípravě pokrmu a nikdy jej nepoužívejte jako ohříváč na zahřátí auta, karavanu, stanu a podobně.
- Během používání gril nikdy nenechávejte bez dozoru.
- Gril se smí používat pouze s termostatem s dodaným napájecím kabelem (14) a ne s jiným termostatem.
- Gril není navržen pro provoz s externím časovačem nebo samostatným systémem dálkového ovládání.
- **VAROVÁNÍ!** Toto zařízení není vhodné pro použití s dřevěným uhlím nebo jinými palivy.



### **NEBEZPEČÍ! Nebezpečí úrazu elektrickým proudem!**

- Gril žádným způsobem neupravujte.
- Gril musí být připojen ke správně nainstalované síťové zástrčce, jejíž obvod je chráněn proudovým chráničem (RCD) s vypínacím proudem maximálně 30 mA.
- Gril připojujte jen do snadno přístupné elektrické zásuvky. Gril provozujte pouze při napětí uvedeném na typovém štítku!
- Používáte-li prodlužovací kabel, musí mít minimální průřez 1,5 mm<sup>2</sup>. V případě kabelových bubňů musí být kabel zcela odvinut, aby nemohl vytvářet uzavřené smyčky.
- Chraňte gril před kapáním a stříkáním. Pokud kapalina pronikne do grilu, okamžitě odpojte síťovou zástrčku a nechte gril zkontrolovat nebo opravit zákaznickým servisem nebo podobně kvalifikovaným personálem.
- Pokud kapalina pronikne do zařízení, okamžitě odpojte síťovou zástrčku. Před opětovným použitím nechte výrobek zkontrolovat odborníkem.
- Nikdy neobsluhujte produkt mokřýma nebo vlhkýma rukama.
- Nedotýkejte se grilu, pokud je ve vodě nebo jiné tekutině, místo toho vytáhněte zástrčku z elektrické zásuvky.
- Gril nepoužívejte, pokud je poškozena síťová zástrčka nebo napájecí kabel, pokud nefunguje správně, pokud spadl do vody, spadl nebo vykazuje jakékoliv jiné známky poškození. V takovém případě se obraťte na odborníka, aby produkt opravil.

- Nikdy nepoužívejte adaptérové zástrčky nebo prodlužovací kabely, které nejsou v souladu s bezpečnostními předpisy platnými ve vaší zemi, a sami neupravujte napájecí kabel!
- Dbejte na to, aby se napájecí kabel nepoškodil ostrými hranami nebo horkými místy.
- Při používání výrobku se ujistěte, zda napájecí kabel není zaseknutý nebo zmáčknutý.
- I když je gril vypnutý, není zcela odpojen od elektrické sítě. Vytažením zástrčky ho úplně odpojte. Vždy tahejte za zástrčku, ne za kabel.
- Vytáhněte zástrčku z elektrické zásuvky,
  - pokud dojde k problému,
  - pokud nepoužíváte gril,
  - při instalaci,
  - před čištěním grilu a
  - je-li bouřka.
- Nikdy se nepokoušejte opravit gril svépomocí. V případě problému vypněte gril, vytáhněte zástrčku z elektrické zásuvky a kontaktujte naše servisní středisko.
- Pokud je napájecí kabel tohoto produktu poškozený, musí jej vyměnit výrobce, jeho zákaznický servis nebo podobně kvalifikovaná osoba, aby se předešlo jakémukoli možnému nebezpečí.



### **Nebezpečí požáru!**

- Aby se minimalizovalo riziko požáru, musí být textilie, závěsy a všechny hořlavé materiály vzdálené od grilu nejméně 50 cm.
- Gril vždy umístěte na rovný, žáruvzdorný povrch mimo zdroje tepla a hořlavých materiálů, kapalin nebo plynů. Ze všech stran nechte volný prostor alespoň 50 cm.
- Gril nesmí být zakryt, aby nedošlo k přehřátí.
- Hořlavé předměty, jako jsou záclony nebo papír, by se měly držet co nejdál z dosahu grilu, když se používá.
- Ujistěte se, zda na grilu nebo v jeho blízkosti nejsou umístěna žádná nebezpečí požáru (například hořící svíčky).



### **NEBEZPEČÍ! Nebezpečí popálení!**

- Gril se při používání velmi zahřívá. Proto se nedotýkejte kovového víka (3), když se používá. Abyste předešli popálení, používejte držáky na hrnce nebo kuchyňské rukavice. K otevírání a zavírání kovového víka (3) vždy používejte rukojeť (2).
- Před přepravou počkejte, dokud gril zcela nevychladne. Vždy ho přenášejte za rukojeti (5).
- Nečistěte gril, dokud zcela nevychladne.



## **VAROVÁNÍ! Nebezpečí poranění!**

- Nepoužívejte produkt v blízkosti výbušných nebo hořlavých materiálů.
- Nepřemísťujte produkt, když se používá.
- Pokud zaznamenáte kouř, neobvyklé zvuky nebo neobvyklý zápach, okamžitě vytáhněte zástrčku z elektrické zásuvky. Pokud k tomu dojde, gril by se již neměl používat, dokud jej nezkontroluje autorizovaný servisní personál.
- Napájecí kabel a prodlužovací kabel, pokud jej používáte, položte tak, aby nepředstavovali nebezpečí zakopnutí.
- Při grilování nenoste oblečení s dlouhými rukávy. Dbejte na to, aby se vaše vlasy nikdy nedostaly do kontaktu s grilem. Hrozí nebezpečí zranění!

## **UPOZORNĚNÍ! Poškození zařízení!**

- Když je gril zapnutý, nenechávejte ho bez dozoru!
- Gril nikdy nepokládejte na horký povrch (například varnou desku) nebo do blízkosti zdrojů tepla či otevřeného ohně.
- Používejte pouze originální příslušenství.
- Používáte-li gril bez stojanu, provozujte jej pouze na rovném povrchu odolném vůči teple. Pokud je samotný povrch kritický, umístěte mezi povrch a kryt grilu (6) tepelně odolnou desku.
- Gril neumísťujte hned vedle stěny nebo třeba pod nástěnné skříňky, abyste zabránili hromadění tepla.
- Nevystavujte gril žádným přímým zdrojům tepla (např. ohříváčem), přímému slunečnímu záření nebo silnému umělému světlu. Produkt nesmí být vystaven stříkající nebo kapající vodě nebo abrazivním kapalinám. Nepoužívejte gril v blízkosti vody. Je obzvláště důležité, aby gril nebyl nikdy ponořen (na gril neumísťujte žádné nádoby s tekutinami, jako jsou nápoje, vázy atd.). Ujistěte se, zda gril není vystaven nadměrným otřesům nebo vibracím. Nevkládejte do zařízení žádná cizí tělesa.
- Při otáčení pokrmu na grilu nepoužívejte kovová náčiní. Ta by mohla poškodit povlak na grilovací desce (4).
- Nepokládejte hrnce ani pánve na grilovací desku (4). Nepoužívejte hliníkovou fólii, talíře a podobně.



Od uživatele se nevyžaduje žádná akce k nastavení produktu na 50 nebo 60 Hz. Produkt se automaticky nastaví na 50 a 60 Hz.

## 6. AUTORSKÁ PRÁVA

Veškerý obsah tohoto návodu k obsluze je chráněn autorským právem a poskytuje se čtenáři pouze pro informaci. Kopírování údajů a informací bez předchozího výslovného písemného souhlasu autora je přísně zakázáno. To platí i pro jakékoli komerční využití obsahu a informací.

Všechny texty a schémata jsou aktuální k datu tisku. Změny jsou vyhrazeny bez předchozího upozornění.

## 7. DŘÍVE NEŽ ZAČNETE

### 7.1 Vybalení

Vybalte gril z obalu a odstraňte veškerý obalový materiál. Zkontrolujte, zda není gril poškozený. Pokud je gril poškozen, nepoužívejte jej. Pokud některé položky chybí, ihned kontaktujte zákaznický servis.

### 7.2 Montáž

Potřebné vybavení:

- Křížový šroubovák

Jak sestavit gril:

1. Zatlačte pět nožiček (10) v pořadí zdola nahoru do základny pro nožičky (9). Potom vykloupte nožičky (10), dokud nezacvaknou na své místo.

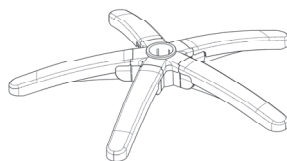
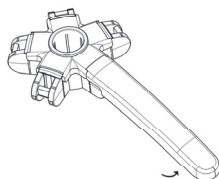
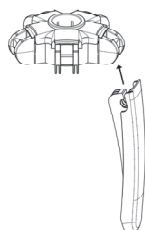

2. Zašroubujte šroub se závitem vyčnívající z horní trubky stojanu (7) do spodní trubky stojanu (8). Ujistěte se, zda jsou obě trubky stojanu (7, 8) pevně sešroubovány.



3. Umístěte nožičky (10) smontované v kroku 1 a základnu pro nožičky (9) na hladký, stabilní povrch a položte sestavený stojan tak, aby spodní trubka stojanu (8) směřovala dolů do středu základny pro nožičky (9).
4. Připojte podpěru (11) k tělesu grilu (6) pomocí dvou dodaných šroubů. Otvory se nacházejí na spodní straně krytu grilu (6). Podpěra (11) zajišťuje, že se gril nepřevrátí, je-li umístěn na stole (tj. bez základny a trubkového stojanu).

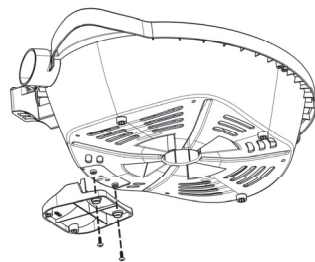

5. Umístěte kryt grilu (6) na horní trubku stojanu (7). Uchopte kryt grilu (6) za rukojeti (5).
6. Našroubujte rukojeť (2) na kovové víko (3) zvenčí pomocí dvou zbývajících šroubů.

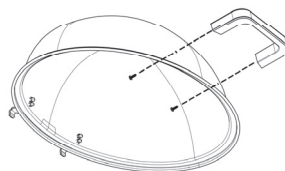

7. Uvolněte matici na závitovém šroubu teploměru (1), vložte šroub se závitem na teploměru (1) přes otvor v kovovém víku (3) nad rukojetí (2) a matici opět utáhněte. Ujistěte se, zda je teploměr (1) bezpečně usazen a zda jsou čísla na displeji teploty ve správné poloze.

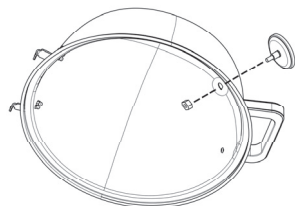

8. Zásobník pro shromažďování tuku (13) vložte zezadu do krytu grilu (6). Za tímto účelem uchopte přední část ukazováčkem a palcem a opačnou stranu nejprve zatlačte do krytu grilu (6). Pokud nemůžete zásobník na shromažďování tuku (13) zasunout dále, znamená to, že západky na obou vnějších okrajích zásobníku na shromažďování tuku (13) zapadly. To znamená, že je zajištěn na místě a nemůže se náhodně vysunout.

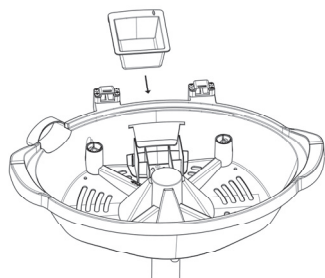

9. Vložte grilovací desku (4) do krytu grilu (6). Za tímto účelem uchopte grilovací desku (4) oběma rukama a vložte ji do grilovacího tělesa (6) s žebrovanou částí vpravo. Na levé straně ji trochu spusťte a zasuněte přípojovací zásuvku pro termostat (15) do otvoru pro připojení termostatu (12).

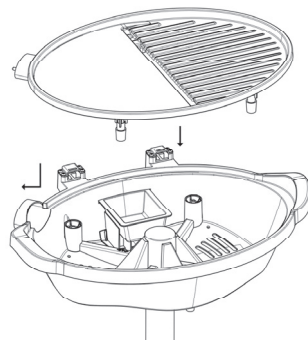

Potom spusťte pravou stranu grilovací desky (4) a zatlačte grilovací desku (4) doleva, dokud nebude správně sedět na tělese grilu. (6).

10. Umístěte kovové víko (3) na kryt grilu (6).  
Za tímto účelem zvedněte kovové víko (3) za rukojeť (2) a umístěte dvě kovové konzoly na zadní straně kovového víka (3) do určených prohlubní. Zavřete kovové víko (3).

11. Termostat s napájecím kabelem (14) prostrčte otvorem pro připojení termostatu (12) a připojte jej do připojovací zásuvky pro termostat (15). Ujistěte se, zda tři kovové kolíky správně zapadnou do příslušných otvorů a zda otočný ovladač směřuje nahoru.

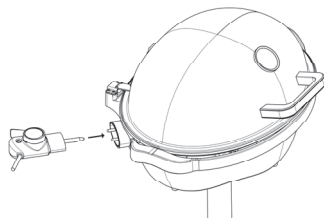
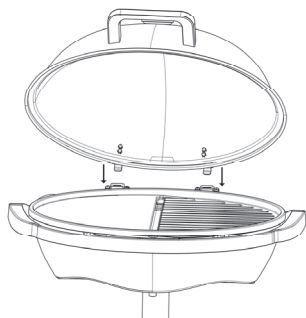

Při vkládání termostatu s napájecím kabelem (14) dbejte na to, abyste náhodně nestiskli páčku pro odblokování termostatu s napájecím kabelem (14). Pokud to uděláte, nebudete jej moci správně vložit.

## 8. ZAČÍNÁME

### 8.1 První použití



Sestavený gril a stojany vždy noste za trubkový stojan (7, 8). Zvednete-li jej za rukojeť (5), uvolní se z trubkového stojanu (7, 8) a pak můžete kryt grilu (6) použít na stole jako stolní gril.



**VAROVÁNÍ!** Připojte síťovou zástrčku do snadno dostupné elektrické zásuvky.

- Při prvním použití nepokládejte na grilovací desku žádné jídlo (4).

1. Připojte napájecí kabel grilu do snadno dostupné elektrické zásuvky a zavřete kovové víko (3).
2. Otočte regulátor teploty na termostatu s napájecím kabelem (14) ve směru hodinových ručiček až na doraz (nejvyšší nastavení/Max). Indikátor ohřevu na termostatu s napájecím kabelem (14) se rozsvítí a gril se zahřeje na maximální teplotu. Jakmile gril dosáhne nastavené teploty, indikátor ohřevu zhasne.
3. Nechte gril zahřát přibližně 15 minut. Při prvním použití se může objevit mírný zápach nebo kouř. To je naprosto normální a bezpečné. Otevřete okno, abyste zajistili dostatečné větrání.
4. Otočte regulátor teploty na termostatu s napájecím kabelem (14) proti směru hodinových ručiček až na doraz (poloha „Off (Vypnuto)“), abyste vypnuli gril.
5. Vytáhněte zástrčku z elektrické zásuvky a nechte gril zcela vychladnout.
6. Vyčistěte gril dle popisu v kapitole „Čištění“.

## 8.2 Grilování



Sestavený gril a stojany vždy noste za trubkový stojan (7, 8). Zvednete-li jej za rukojeti (5), uvolní se z trubkového stojanu (7, 8) a pak můžete použít kryt grilu (6) na stole jako stolní gril.



V případě potřeby nalijte trochu žáruvzdorného oleje na grilovací stranu grilovací desky (4). Tím se zabrání přilepení pokrmu na grilovací desku (4).



Grilovací deska (4) je rozdělena na dva různé povrchy. Hladký povrch grilu se používá ke smažení, zvláště pokud máte co největší kontaktní plochu s pokrmem. Žebrovaný povrch je určen ke grilování a může se použít k vytvoření grilovacího vzoru pokrmu a snížení tuku při přípravě pokrmu.



**VAROVÁNÍ!** Připojte síťovou zástrčku do snadno dostupné elektrické zásuvky.

1. Ujistěte se, zda je zásobník na shromažďování tuku (13) namontován v krytu grilu (6).
2. Zavřete kovové víko (3) a nastavte regulátor teploty na termostatu s napájecím kabelem (14) na požadovanou úroveň teploty. Viz níže uvedená tabulka.

| Nastavení teploty | Vhodné pro:            |
|-------------------|------------------------|
| 1 až 3            | Ryby, houby a zeleninu |
| 4 až Max          | Steaky, maso a drůbež  |



Pokrm můžete připravovat s otevřeným nebo zavřeným kovovým víkem (3). Zavřete-li kovové víko (3), gril dosáhne vyšší teploty a zkrátí se doba přípravy pokrmu.

- Počkejte, dokud gril nedosáhne požadované teploty. Během ohřívání grilu svítí indikátor ohřevu. Jakmile gril dosáhne nastavené teploty, indikátor ohřevu zhasne.
- Otevřete kovové víko (3) a položte pokrm přímo na grilovací desku (4). Nikdy nepoužívejte hliníkovou fólii, talíř nebo podobné předměty.
- Zavřete kovové víko (3).
- Pokrm čas od času otočte.
- Pokrm vyjměte z grilovací desky (4), jakmile je připraven.
- Po použití gril vypněte. Otočte regulátor teploty na termostatu s napájecím kabelem (14) proti směru hodinových ručiček až na doraz (poloha „Off (Vypnuto“)).
- Vytáhněte zástrčku z elektrické zásuvky a nechte gril úplně vychladnout.
- Vyčistěte gril dle popisu v kapitole „Čištění“.

## 9. OPRAVY / ČIŠTĚNÍ

### 9.1 Opravy



**VAROVÁNÍ!** Oprava je nutná, pokud byl gril jakýmkoli způsobem poškozen, např. pokud do produktu vnikla kapalina, byl-li gril vystaven dešti nebo vlhkosti, pokud gril nefunguje správně nebo pokud spadl. Pokud zpozorujete kouř, neobvyklý hluk nebo neobvyklý zápach, okamžitě vypněte gril a vytáhněte zástrčku z elektrické zásuvky. Pokud k tomu dojde, gril by se již neměl používat, dokud jej nekontroluje autorizovaný servisní personál. Veškeré servisní práce musí provádět kvalifikovaný odborný personál. Nikdy neotevírejte kryt termostatu s napájecím kabelem (14).

### 9.2 Čištění



**NEBEZPEČÍ!** Před zahájením čištění vytáhněte zástrčku z elektrické zásuvky, hrozí nebezpečí úrazu elektrickým proudem!



**NEBEZPEČÍ!** Počkejte, dokud gril zcela nevychladne. V opačném případě hrozí nebezpečí popálení!



**NEBEZPEČÍ!** Samotný gril nikdy neponořujte do vody, hrozí nebezpečí úrazu elektrickým proudem!

## 9.2.1 Čištění grilovací desky

1. Odpojte napájecí kabel z elektrické zásuvky.
2. Vytáhněte termostat s napájecím kabelem (14) z přípojovací zásuvky termostatu (15). Za tímto účelem zatlačte na lištu tak, že ji uchopíte a rukojetí rukou a vytáhněte termostat s napájecím kabelem (14).
3. Vyjměte grilovací desku (4) z krytu grilu (6). Za tímto účelem nadzvedněte grilovací desku (4) na pravé straně trochu více a zatáhněte ji mírně doprava a nahoru.



**VAROVÁNÍ!** Grilovací desku (4) nikdy nečistěte drátěným kartáčem nebo jiným abrazivním nářadím.

4. Začněte s použitím kuchyňské papírové utěrky nebo podobně, abyste odstranili nejhorší zbytky. Potom použijte hadřík navlhčený v saponátu a teplé vodě. Opláchněte čistou vodou a poté grilovací desku (4) důkladně osušte. Grilovací desku (4) můžete čistit i pod tekoucí vodou.



**VAROVÁNÍ!** Grilovací deska (4) musí být před opětovným použitím zcela suchá. Nikdy nepoužívejte drátěný kartáč ani předměty na drhnutí.

## 9.2.2 Čištění zásobníku pro shromažďování tuku

Zásobník pro shromažďování tuku (13) je možno při čištění vyjmout.

1. Za tímto účelem opatrně vyjměte zásobník pro shromažďování tuku (13) z grilu. Dbejte na to, abyste nic nevyhlili do krytu grilu (6).
2. Zlikvidujte tuk v zásobníku. Pokud je to nutné, otřete jej kouskem kuchyňské papírové utěrky.
3. Zásobník pro shromažďování tuku (13) můžete mýt v myčce nádobí nebo ho omýt saponátem a teplou vodou.
4. Před vrácením na gril opláchněte zásobník pro shromažďování tuku (13) čistou vodou a důkladně ji osušte.

## 9.2.3 Čištění trubkového stojanu, nožiček, krytu grilu a termostatu s napájecím kabelem



**NEBEZPEČÍ!** Před čištěním termostatu s napájecím kabelem (14) vždy vytáhněte síťovou zástrčku z elektrické zásuvky, hrozí nebezpečí úrazu elektrickým proudem!

1. Vytáhněte termostat s napájecím kabelem (14) z přípojovací zásuvky termostatu (15). Za tímto účelem zatlačte na lištu tak, že ji uchopíte a rukojeti rukou a vytáhnete termostat s napájecím kabelem (14).
2. Trubkový stojan (7, 8) s nožičkami (10), kryt grilu (6) a termostat s napájecím kabelem (14) čistěte vlhkým hadříkem, nikdy nepoužívejte rozpouštědla nebo čisticí prostředky, které jsou agresivní pro plasty. V případě potřeby použijte trochu neutrálního čisticího prostředku.
3. Důkladně umyjte studenou vodou, osušte trubkový stojan (7, 8), nožičky (10), kryt grilu (6) a termostat s napájecím kabelem (14) a znovu použijte gril, až jsou všechny části zcela suché.



**VAROVÁNÍ!** Při čištění termostatu s napájecím kabelem (14) dbejte na to, aby se do termostatu s napájecím kabelem (14) nedostala žádná vlhkost.

## 9.2.4 Čištění kovového víka



**VAROVÁNÍ!** Kovové víko (3) nikdy nečistěte drátěným kartáčem nebo jinými abrazivními nástroji.

1. Otevřete kovové víko (3).



V případě potřeby můžete kovové víko (3) zcela demontovat. Za tímto účelem jej zcela otevřete a jemně zatáhněte nahoru, abyste zvedli držáky na závěsech z vodítek. Chcete-li po vyčištění vrátit kovové víko (3), uchopte kovové víko (3) za rukojeť (2) a opatrně zasuňte dvě konzoly do určených vyjmutí. Trochu otevřete a zavřete kovové víko (3), abyste se ujistili, zda jsou konzoly správně zajištěny a zda je kovové víko (3) možné zcela zavřít.

2. Chcete-li vyčistit vnitřek víka, začněte pomocí kuchyňské papírové utěrky nebo podobného materiálu, abyste odstranili nejhorší zbytky pokrmu. Potom použijte hadřík nebo houbu navlhčenou v saponátu a teplé vodě. Opláchněte čistou vodou a poté důkladně vysušte vnitřek kovového víka (3).
3. K čištění vnější strany víka použijte vlhký hadřík. V případě potřeby použijte trochu čisticího prostředku nebo vody. Potom důkladně vysušte vnější stranu kovového víka (3).



## 10. ODSTRANĚNÍ MOŽNÝCH PROBLÉMŮ

Pokud váš gril nefunguje normálně, postupujte podle pokynů níže a pokuste se problém vyřešit.



Pokud pomocí níže uvedených tipů závadu neodstraníte, kontaktujte naše servisní středisko.





- Zkontrolujte, zda je síťová zástrčka správně zasunuta do elektrické zásuvky.
- Zkontrolujte, zda je konektor na termostatu s napájecím kabelem (14) správně zasunut do přípojovací zásuvky termostatu (15). Otočný ovladač by měl směřovat nahoru a lišta by neměla být stlačena.
- Zkontrolujte nastavení regulátoru teploty na termostatu pomocí napájecího kabelu (14) a v případě potřeby jej otočte ve směru hodinových ručiček na vyšší teplotu.









## 11. SKLADOVÁNÍ V PŘÍPADĚ NEPOUŽÍVÁNÍ

Pokud nechcete gril nějakou dobu používat, vyčistěte jej podle popisu v kapitole „Čištění“ a uchovávejte jej na čistém a suchém místě mimo dosah přímého slunečního záření.

## 12. ENVIRONMENTÁLNÍ PŘEDPISY A INFORMACE O LIKVIDACI

|   |  |
|---|--|
| <br> | <p>Zařízení označená tímto symbolem podléhají evropské směrnici 2012/19/EU. Všechna elektrická a elektronická zařízení musí být likvidována odděleně od domácího odpadu v oficiálních sběrných střediscích. Zabraňte poškození životního prostředí a rizikům pro vaše osobní zdraví správnou likvidací zařízení. Další informace o správné likvidaci vám poskytne místní samospráva, likvidační orgány nebo obchod, kde jste zařízení koupili.</p> |
|   | <p>Berte ohled na životní prostředí. Staré baterie se nesmí likvidovat s domovním odpadem. Musí být předány na sběrném místě pro použité baterie. Upozorňujeme, že baterie musí být zlikvidovány zcela vybité na příslušných sběrných místech pro staré baterie. Pokud likvidujete baterie, které nejsou zcela vybité, udělejte opatření, abyste předešli zkratu.</p>  |

|   |   |
|---|---|
|            | Všechny obaly zlikvidujte ekologickým způsobem. Kartonové obaly lze předat k recyklaci do středisek k recyklaci papíru nebo veřejných sběrných míst. Všechny fólie nebo plasty obsažené v balení byste měli předat na veřejná sběrná místa pro likvidaci. |
| <br>ES/PT |   |
|           | <b>Relevantní pouze pro Francii:</b><br>Výrobek je recyklovatelný, ale podléhá přísnějším podmínkám odpovědnosti výrobce a musí se sbírat odděleně.   |
|           | Při jeho likvidaci dbejte označení na obalovém materiálu, je označen zkratkami (a) a čísly (b), jejichž význam je následující:  |
|           | 1–7: plast / 20–22: papír a lepenka / 80–98: kompozitní materiály.  |

| Symbol  | Materiál                      | Obsaženo v následujících prvcích balení tohoto produktu |
|---|-------------------------------|---|
|    | Polyetylentereftalát          | -   |
|    | Polyetylen s vysokou hustotou | -   |
|   | Polyvinylchlorid              | -   |
|  | Polyetylen s nízkou hustotou  | Sáčky na ochranu komponent                              |
|  | Polypropylen                  | -   |
|  | Polystyren                    | Uvnitř balení   |
|  | Ostatní plasty                | -   |
|  | Vlnitá lepenka                | Prodejní balení   |

|   |                           |   |
|---|---------------------------|---|
|   | Jiná lepenka              | - |
|  | Papír                     | - |
|  | Papír/karton/plast        | - |
|  | Papír/karton/plast/hliník | - |

### 13. POUŽITÍ V KONTAKTU S POTRAVINAMI



Tento symbol označuje produkty, jejichž fyzikální a chemické složení bylo testováno a bylo zjištěno, že nejsou zdraví nebezpečné při kontaktu s potravinami v souladu s požadavky nařízení EU 1935/2004.

### 14. POZNÁMKY O SHODĚ



Toto zařízení splňuje základní a další příslušné požadavky směrnice o nízkonapěťových systémech 2014/35/EU.

## ZÁRUČNÍ PODMÍNKY

Záruka na tento spotřebič představuje 24 měsíců od data zakoupení. Nárok na záruku je možné uplatnit pouze po předložení originálu dokladu o zakoupení výrobku (paragon, faktura) s typovým označením výrobku, datem prodeje a čitelným razítkem prodejce. Záruka zahrnuje výměnu nebo opravu částí spotřebiče, které se poškodí z důvodu poruch ve výrobě spotřebiče. Po uplynutí záruční doby bude spotřebič opraven za poplatek. Výrobce neodpovídá za poškození nebo úrazy osob, zvířat z důvodu nesprávného použití spotřebiče a nedodržení pokynů v návodu k použití. Výrobek je určen výhradně jako domácí spotřebič pro použití v domácnosti. Smluvní záruka je 6 měsíců, pokud je kupující podnikatel - fyzická osoba a spotřebič kupuje pro podnikatelskou činnost nebo komerční využití (§ 429 Obchodního zákoníku). Záruka se snižuje dle § 619 odst. 2 občanského zákoníku na 6 měsíců pro: žárovky, baterie, křemíkové a halogenové trubice.

### Záruka se nevztahuje

- jakékoliv mechanické poškození výrobku nebo jeho části
- na vady způsobené nevhodným zacházením nebo umístěním.
- je-li zařízení obsluhováno v rozporu s návodem, případně zásahem neoprávněné osoby.
- nesprávné používání, skladování nebo přenášení.
- na záruku 24 měsíců se nevztahují opravy, například: výměna žárovky, trubice, čištění a odvápnování kávovarů, žehliček, zvlhčovačů, atd. Zde bude účtováno servisem za smluvní cenu.
- pokud nebude při kontrole přístroje zjištěna žádná závada nebo nebudou splněny záruční podmínky, uhradí režijní náklady spojené s kontrolou nebo opravou výrobku kupující.
- zákazník ztrácí záruku při používání výrobků k profesionální či jiné výdělečné činnosti v provozovnách.
- závada byla způsobena vnějšími a živelnými podmínkami (např. poruchami v elektrické síti nebo bytové instalaci)
- záruka se netýká poškození vnějšího vzhledu nebo jiných, které nebrání standardní obsluze.

Pokud zboží při uplatňování vady ze strany spotřebitele bude zasláno poštou nebo přepravní službou musí být zabaleno v obalu vhodném pro přepravu tak, aby se zabránilo poškození výrobku.

### Zodpovědný zástupce za servis pro ČR na značky: ARDES, Guzzanti, Scarlett, Luxell, Graef

CERTES spol. s r.o.

Donínská 83

463 34 Hrádek nad Nisou

Tel./fax 482771487 - příjem oprav- servis.

Tel./fax 482718718 - náhradní díly

Mobil: 721018073, 731521116, 608719174

Pracovní doba 8 - 16,30

www: certes.info, e-mail: certes@certes.info



### Záruční list

Tento oddíl vyplňte prosím hůlkovým písmem a přiložte k výrobku.

Odesílatel: .....

Příjmení/jméno: .....

Stát/PSČ/obec/ulice: .....

Telefonní číslo: .....

Číslo/označení (zbožní) položky: .....

Datum/místo prodeje: .....

Popis závady: .....

Dátum/podpis: .....

Záruka se nevztahuje.

Zašlete prosím neopravený výrobek za cenu poštovného zpět.

Sdělte mi, kolik budou činit náklady. Opravte výrobek za úhradu.

# Informace pro uživatele k likvidaci elektrických a elektronických zařízení (domácnosti)



Tento symbol na produktech anebo v průvodních dokumentech znamená, že použité elektrické a elektronické výrobky nesmí být přidány do běžného komunálního odpadu.

Ke správné likvidaci, obnově a recyklaci doručte tyto výrobky na určená sběrná místa, kde budou přijata zdarma. Alternativně v některých zemích můžete vrátit své výrobky místnímu prodejci při koupi ekvivalentního nového produktu.

Správnou likvidací tohoto produktu pomůžete zachovat cenné přírodní zdroje a napomáháte prevenci potenciálních negativních dopadů na životní prostředí a lidské zdraví, což by mohly být důsledky nesprávné likvidace odpadů. Další podrobnosti si vyžádejte od místního úřadu nebo nejbližšího sběrného místa.

Při nesprávné likvidaci tohoto druhu odpadu mohou být v souladu s národními předpisy uděleny pokuty.

## Pro podnikové uživatele v zemích Evropské unie

Chcete-li likvidovat elektrická a elektronická zařízení, vyžádejte si potřebné informace od svého prodejce nebo dodavatele.

## Informace k likvidaci v ostatních zemích mimo Evropskou unii

Tento symbol je platný jen v Evropské unii.

Chcete-li tento výrobek zlikvidovat, vyžádejte si potřebné informace o správném způsobu likvidace od místních úřadů nebo od svého prodejce.

### Dovozce:

PRIVEST s.r.o.

Na Zlatnici 301/2

Praha 4, PSČ 147 00

www: [www.privest.cz](http://www.privest.cz)

Email: [info@privest.cz](mailto:info@privest.cz)

Telefon: (+420) 241 410 819

## OBSAH

|   |    |
|---|----|
| 1. ÚČEL POUŽITIA ZARIADENIA.....                            | 3  |
| 2. OBSAH BALENIA.....                                       | 3  |
| 3. PREHĽAD ZARIADENIA.....                                  | 4  |
| 4. TECHNICKÉ ÚDAJE.....                                     | 4  |
| 5. BEZPEČNOSTNÉ POKYNY.....                                 | 5  |
| 6. AUTORSKÉ PRÁVA.....                                      | 10 |
| 7. SKÔR AKO ZAČNETE.....                                    | 10 |
| 8. ZAČÍNAME.....  | 12 |
| 9. OPRAVY / ČISTENIE.....                                   | 14 |
| 10. ODSTRÁNENIE MOŽNÝCH PROBLÉMOV.....                      | 17 |
| 11. SKLADOVANIE V PRÍPADE NEPOUŽÍVANIA.....                 | 17 |
| 12. ENVIRONMENTÁLNE PREDPISY A INFORMÁCIE O LIKVIDÁCII..... | 17 |
| 13. POUŽITIE V KONTAKTE S POTRAVINAMI.....                  | 19 |
| 14. POZNÁMKY O ZHODE.....                                   | 19 |

## **Blahoželáme!**

Kúpou grilu GZ-347 2v1, ďalej len grilu, ste sa rozhodli pre kvalitný výrobok.

Pred prvým použitím sa oboznámte so spôsobom fungovania grilu a pozorne si prečítajte tento návod na obsluhu. Dbajte na to, aby ste dodržiavali bezpečnostné pokyny a gril používajte len tak, ako je popísané v návode na obsluhu a pre dané použitie. Uschovajte tento návod na obsluhu na bezpečnom mieste. Ak gril odovzdávate niekomu inému, nezabudnite mu dať všetky príslušné dokumenty.

## **1. ÚČEL POUŽITIA ZARIADENIA**

Tento gril bol navrhnutý na grilovanie potravín, ako je mäso, ryby alebo zelenina. Nebol navrhnutý pre firemné alebo komerčné používanie. Gril používajte vo vnútorných a chránených vonkajších prostrediach len na súkromné účely. Akékoľvek iné použitie nezodpovedá účelu použitia. Gril sa tiež nesmie používať v tropickom podnebí. Tento gril spĺňa všetky príslušné normy a štandardy súvisiace s CE zhodou. V prípade akejkoľvek úpravy grilu, ktorá nebola schválená výrobcom, už nie je zaručené dodržiavanie týchto noriem. Výrobca nenesie žiadnu zodpovednosť za škody alebo poruchy, ktoré z toho vyplývajú. Používajte iba príslušenstvo určené výrobcom.

Dodržiavajte predpisy a zákony v krajine použitia.

## **2. OBSAH BALENIA**

- Kovové veko (3)
- Teplomer (1) vrátane upevňovacej matice
- Termostat (vrátane napájacieho kábla)
- Rukoväť (2) vrátane 2 montážnych skrutiek
- Zásobník na zhromažďovanie tuku
- Kryt grilu (6)
- Grilovacia platňa (4)
- Krátka a dlhá stojanová rúrka
- Vrečko so skrutkami (4 kusy)
- 5 nožičiek a základňa pre nožičky
- Podpera (11)
- Tento návod na obsluhu

### 3. PREHLAD ZARIADENIA

Na tejto strane návodu je gril zobrazený s obrázkami. Významy čísel sú nasledujúce:

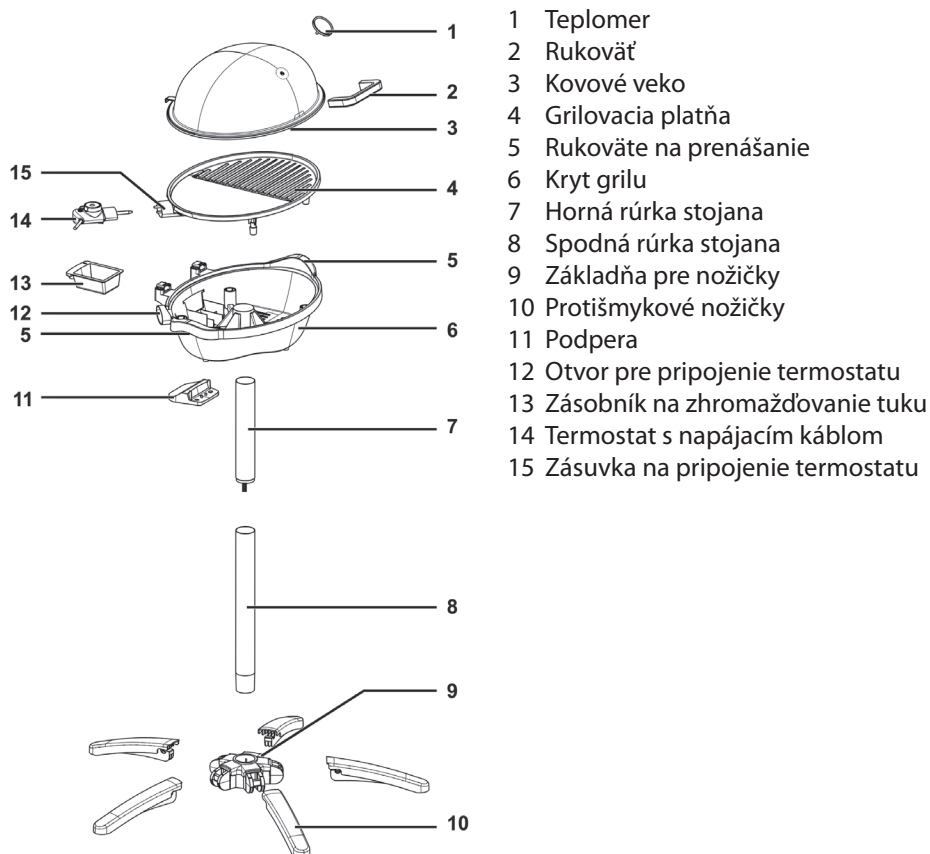

### 4. TECHNICKÉ ÚDAJE

| Model                               | GZ-347   |
|-------------------------------------|--|
| Napájanie elektrickou energiou      | 220-240 V~, 50/60 Hz                             |
| Spotreba elektrickej energie        | 2000 – 2400 W                                    |
| Dĺžka napájacieho kábla             | <b>200 cm</b>                                    |
| Rozmery vrátane nožičky (Š x V x H) | Približne 66 x 97 x 66 cm (bez termostatu)       |
| Rozmery bez nožičky (Š x V x H)     | Približne 56,5 x 43,5 x 27,5 cm (bez termostatu) |



|                           |                          |
|---------------------------|--------------------------|
| Grilovacia plocha (Š x V) | Približne 46,5 x 33,8 cm |
| Hmotnosť                  | Približne 7 kg           |
| Stupeň ochrany            | <b>IPX55</b>             |

Technické údaje a dizajn sa môžu zmeniť bez predchádzajúceho upozornenia.

## 5. BEZPEČNOSTNÉ POKYNY

Pred prvým použitím tohto grilu si prečítajte nasledujúce pokyny a dbajte na všetky varovania, aj keď ste oboznámení s manipuláciou s elektrickými a grilovacími zariadeniami. Uschovajte si tieto prevádzkové pokyny na bezpečnom mieste pre budúce použitie.

Ak gril predávate alebo darujete, odovzdajte mu zároveň aj návod na obsluhu. Návod na obsluhu je súčasťou produktu.

### Vysvetlenie použitých symbolov



Tento symbol označuje dôležité informácie v návode na obsluhu, ktoré si musíte prečítať a dodržiavať.



**NEBEZPEČENSTVO!** Táto ikona a slovo „NEBEZPEČENSTVO“ vás upozorňujú na potenciálne nebezpečnú situáciu. Ignorovanie môže viesť k vážnemu zraneniu alebo dokonca k smrti.



**VAROVANIE!** Toto signálne slovo označuje nebezpečenstvo so stredným rizikom, ktoré môže viesť k smrti alebo ťažkým zraneniam, ak sa mu nezabráni.



**NEBEZPEČENSTVO!** Tento symbol označuje nebezpečenstvo pre ľudské zdravie a riziko smrti a/alebo riziko poškodenia zariadenia v dôsledku zásahu elektrickým prúdom.



**NEBEZPEČENSTVO!** Tento symbol označuje nebezpečenstvo pre ľudské zdravie a riziko smrti a/alebo nebezpečenstvo poškodenia zariadenia v dôsledku požiaru.



**NEBEZPEČENSTVO!** Pozor, horúce povrchy! Tento symbol označuje riziko poranenia alebo popálenia horúcimi povrchmi na grile.



**UPOZORNENIE!** Toto signálne slovo označuje dôležité pokyny na ochranu pred škodami na majetku.



Tento symbol označuje ďalšie informácie k téme.



Tento symbol znamená, že pri manipulácii s grilom by ste mali používať grilovacie rukavice.



Toto je elektrotechnický symbol, ktorý označuje vodič PE (uzemňovací vodič).

**L**

Toto je elektrotechnický symbol, ktorý označuje L vodič (fázu).

**N**

Toto je elektrotechnický symbol, ktorý označuje N vodič (nulák).



Tento symbol znamená, že zásobník na zhromažďovanie tuku (13) je vhodný do umývačky riadu do maximálnej teploty 60 °C.

## Prevádzkové prostredie

Tento gril je vhodný len na použitie v suchých vnútorných priestoroch a chránených vonkajších priestoroch.

Gril nie je určený na použitie v miestnostiach s vysokou teplotou alebo vlhkosťou (napríklad kúpeľne) a musí byť udržiavaný bez nadmerného prachu.



### **NEBEZPEČENSTVO! Osobná bezpečnosť**

- Malé časti môžu predstavovať nebezpečenstvo udusenia. Obal uchovávajte mimo dosahu týchto osôb. Hrozí nebezpečenstvo udusenia.
- Tento gril môžu používať deti vo veku 8 a viac rokov, ako aj osoby so zníženými fyzickými, zmyslovými alebo duševnými schopnosťami alebo s nedostatkom skúseností a/alebo vedomostí, ak sú pod dozorom alebo boli poučené o tom, ako bezpečne používať zariadenie a rozumejú s tým súvisiacim rizikám. Nedovoľte deťom hrať sa s grilom. Čistenie a používateľskú údržbu nesmú vykonávať deti, pokiaľ nie sú staršie ako 8 rokov a sú pod dozorom.

**VAROVANIE!** Niektoré časti grilu sa môžu veľmi zohriať a spôsobiť popáleniny. Buďte obzvlášť opatrní, ak sú prítomné deti alebo osoby vyžadujúce zvýšenú ochranu. Deti mladšie ako 8 rokov držte mimo dosahu grilu a jeho napájacieho kábla.

## Všeobecné bezpečnostné pokyny

- Gril sa nesmie prevádzkovať v bezprostrednej blízkosti záhradnej hadice, umývadla, vane, sprchy alebo bazéna, pretože do zariadenia by sa mohla dostať striekajúca voda.
- Neprevádzkujte gril na priamom slnečnom svetle a držte ho mimo dosahu iných zdrojov tepla.
- Nepoužívajte gril, ak je poškodený alebo nefunkčný, pretože by to mohlo spôsobiť ďalšie poškodenie. Požiadajte zákaznícky servis alebo kvalifikovanú osobu, aby skontrolovala gril a v prípade potreby ho opravila.
- Gril používajte iba na prípravu pokrmu a nikdy ho nepoužívajte ako ohrievač na zohriatie auta, karavanu, stanu a podobne.
- Počas používania gril nikdy nenechávajte bez dozoru.
- Gril sa smie používať iba s termostatom s dodaným napájacím káblom (14) a nie s iným termostatom.
- Gril nie je navrhnutý na prevádzku s externým časovačom alebo samostatným systémom diaľkového ovládania.
- **VAROVANIE!** Toto zariadenie nie je vhodné na použitie s dreveným uhlím alebo inými palivami.



### **NEBEZPEČENSTVO! Nebezpečenstvo úrazu elektrickým prúdom!**

- Gril žiadnym spôsobom neupravujte.
- Gril musí byť pripojený k správne nainštalovanej sieťovej zástrčke, ktorej obvod je chránený prúdovým chráničom (RCD) s vypínacím prúdom maximálne 30 mA.
- Gril pripájajte len do ľahko prístupnej elektrickej zásuvky. Gril prevádzkujte len pri napätí uvedenom na typovom štítku!
- Ak používate predlžovací kábel, musí mať minimálny prierez 1,5 mm<sup>2</sup>. V prípade káblových bubnov musí byť kábel úplne odvinutý, aby nemohol vytvárať uzavreté slučky.
- Chráňte gril pred kvapkaním a striekaním. Ak kvapalina prenikne do grilu, okamžite odpojte sieťovú zástrčku a nechajte gril skontrolovať alebo opraviť zákazníckym servisom alebo podobne kvalifikovaným personálom.
- Ak kvapalina prenikne do zariadenia, okamžite odpojte sieťovú zástrčku. Pred opätovným použitím nechajte výrobok skontrolovať odborníkom.
- Nikdy neobsluhujte produkt mokrymi alebo vlhkými rukami.
- Nedotýkajte sa grilu, ak je vo vode alebo inej tekutine, namiesto toho vytiahnite zástrčku z elektrickej zásuvky.
- Gril nepoužívajte, ak je poškodená sieťová zástrčka alebo napájací kábel, ak nefunguje správne, ak spadol do vody, spadol alebo ak vykazuje akékoľvek iné známky poškodenia. V takom prípade sa obráťte na odborníka, aby produkt opravil.

- Nikdy nepoužívajte adaptérové zástrčky alebo predĺžovacie káble, ktoré nie sú v súlade s bezpečnostnými predpismi platnými vo vašej krajine, a sami neupravujte napájací kábel!
- Dbajte na to, aby sa napájací kábel nepoškodil ostrými hranami alebo horúcimi miestami.
- Pri používaní výrobku sa uistite, či napájací kábel nie je zaseknutý alebo stlačený.
- AJ Keď je gril vypnutý, nie je úplne odpojený od elektrickej siete. Potiahnutím zástrčky ju úplne odpojte. Vždy ťahajte za zástrčku, nie za kábel.
- Vytiahnite zástrčku z elektrickej zásuvky,
  - ak sa vyskytne problém,
  - ak nepoužívate gril,
  - pri inštalácii,
  - pred čistením grilu a
  - ak je búrka.
- Nikdy sa nepokúšajte opraviť gril svojpomocne. V prípade problému vypnite gril, vytiahnite zástrčku z elektrickej zásuvky a kontaktujte naše servisné stredisko.
- Ak je napájací kábel tohto produktu poškodený, musí ho vymeniť výrobca, jeho zákaznícky servis alebo podobne kvalifikovaná osoba, aby sa predišlo akémukoľvek možnému nebezpečenstvu.



### **Nebezpečenstvo požiaru!**

- Aby sa minimalizovalo riziko požiaru, musia byť textilie, závesy a všetky horľavé materiály vzdialené od grilu najmenej 50 cm.
- Gril vždy umiestnite na rovný, žiaruvzdorný povrch mimo zdrojov tepla a horľavých materiálov, kvapalín alebo plynov. Zo všetkých strán nechajte voľný priestor aspoň 50 cm.
- Gril nesmie byť zakrytý, aby nedošlo k prehriatiu.
- Horľavé predmety, ako sú záclony alebo papier, by sa mali držať čo najďalej z dosahu grilu, keď sa používa.
- Uistite sa, či na grile alebo v jeho blízkosti nie sú umiestnené žiadne nebezpečenstvá požiaru (napríklad horiace sviečky).



### **NEBEZPEČENSTVO! Nebezpečenstvo popálenia!**

- Gril sa pri používaní veľmi zahrieva. Preto sa nedotýkajte kovového veka (3), keď sa používa. Aby ste predišli popáleniu, používajte držiaky na hrnce alebo kuchynské rukavice. Na otváranie a zatváranie kovového veka (3) vždy používajte rukoväť (2).
- Pred prepravou počkajte, kým gril úplne nevychladne. Vždy ho prenášajte za rukoväti (5).
- Nečistite gril, kým úplne nevychladne.

## **VAROVANIE! Nebezpečenstvo poranenia!**

- Nepoužívajte produkt v blízkosti výbušných alebo horľavých materiálov.
- Nepremiestňujte produkt, keď sa používa.
- Ak spozorujete dym, nezvyčajné zvuky alebo neobvyklý zápach, okamžite vytiahnite zástrčku z elektrickej zásuvky. Ak k tomu dôjde, gril by sa už nemal používať, kým ho neskontroluje autorizovaný servisný personál.
- Napájací kábel a predlžovací kábel, ak ho používate, položte tak, aby nepredstavovali nebezpečenstvo zakopnutia.
- Pri grilovaní nenoste oblečenie s dlhými rukávami. Dbajte na to, aby sa vaše vlasy nikdy nedostali do kontaktu s grilom. Hrozí nebezpečenstvo poranenia!

## **UPOZORNENIE! Poškodenie zariadenia!**

- Keď je gril zapnutý, nenechávajte ho bez dozoru!
- Gril nikdy nekladte na horúci povrch (napríklad varnú dosku) alebo do blízkosti zdrojov tepla či otvoreného ohňa.
- Používajte iba originálne príslušenstvo.
- Ak používate gril bez stojana, prevádzkujte ho iba na rovnom povrchu odolnom voči teplu. Ak je samotný povrch kritický, umiestnite medzi povrch a kryt grilu (6) tepelne odolnú dosku.
- Gril neumiestňujte hneď vedľa steny alebo napríklad pod nástenné skrinky, aby ste zabránili hromadeniu tepla.
- Nevystavujte gril žiadnym priamym zdrojom tepla (napr. ohrievačom), priamemu slnečnému žiareniu alebo silnému umelému svetlu. Produkt nesmie byť vystavený striekajúcej alebo kvapkajúcej vode alebo abrazívnym kvapalinám. Nepoužívajte gril v blízkosti vody. Je obzvlášť dôležité, aby gril nebol nikdy ponorený (na gril neumiestňujte žiadne nádoby s tekutinami, ako sú nápoje, vázy atď.). Uistite sa, či gril nie je vystavený nadmerným otrasom alebo vibráciám. Nevkladajte do zariadenia žiadne cudzie telesá.
- Pri otáčaní pokrmu na grile nepoužívajte kovové náčinia. Tie by mohli poškodiť povlak na grilovacej platni (4).
- Nekladte hrnce ani panvice na grilovaciu platňu (4). Nepoužívajte hliníkovú fóliu, taniera a podobne.



Od používateľa sa nevyžaduje žiadna akcia na nastavenie produktu na 50 alebo 60 Hz. Produkt sa automaticky nastaví na 50 a 60 Hz.

## 6. AUTORSKÉ PRÁVA

Všetok obsah tohto návodu na obsluhu je chránený autorským právom a poskytuje sa čitateľovi len pre informáciu. Kopírovanie údajov a informácií bez predchádzajúceho výslovného písomného súhlasu autora je prísne zakázané. To platí aj pre akékoľvek komerčné využitie obsahu a informácií.

Všetky texty a schémy sú aktuálne k dátumu tlače. Zmeny sú vyhradené bez predchádzajúceho upozornenia.

## 7. SKÔR AKO ZAČNETE

### 7.1 Vybalenie

Vybaľte gril z obalu a odstráňte všetok obalový materiál. Skontrolujte, či nie je gril poškodený. Ak je gril poškodený, nepoužívajte ho. Ak niektoré položky chýbajú, ihneď kontaktujte zákaznícky servis.

### 7.2 Montáž

Potrebné vybavenie:

- Krížový skrutkovač

Ako zostaviť gril:

1. Zatlačte päť nožičiek (10) v poradí zdola nahor do základne pre nožičky (9). Potom vyklapte nožičky (10), kým nezacvaknú na svoje miesto.

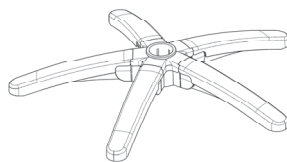
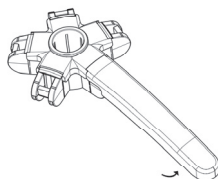
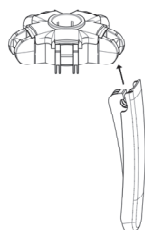

2. Zaskrutkujte skrutku so závitom vyčnievajúcu z hornej rúrky stojana (7) do spodnej rúrky stojana (8). Uistite sa, či sú obe rúrky stojana (7, 8) pevne zoskrutkované.



3. Umiestnite nožičky (10) zmontované v kroku 1 a základňu pre nožičky (9) na hladký, stabilný povrch a položte zostavený stojan tak, aby spodná rúrka stojana (8) smerovala nadol do stredu základne pre nožičky (9).
4. Pripojte podperu (11) k telesu grilu (6) pomocou dvoch dodaných skrutiek. Otvory sa nachádzajú na spodnej strane krytu grilu (6). Podpera (11) zaisťuje, že sa gril neprevráti, ak je umiestnený na stole (t. j. bez základne a rúrkového stojana).

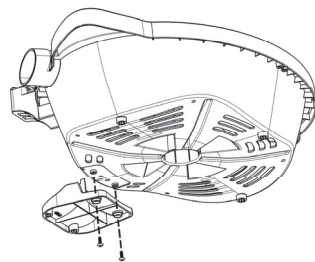

5. Umiestnite kryt grilu (6) na hornú rúrkú stojana (7). Uchopte kryt grilu (6) za rukoväti (5).
6. Naskrutkujte rukoväť (2) na kovové veko (3) zvonku pomocou dvoch zostávajúcich skrutiek.

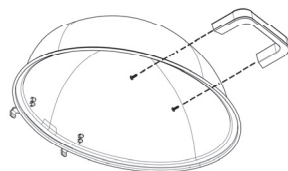

7. Uvoľnite maticu na závitovej skrutke teplomera (1), vložte skrutku so závitom na teplomere (1) cez otvor v kovovom veku (3) nad rukoväťou (2) a maticu opäť utiahnite. Uistite sa, či je teplomer (1) bezpečne usadený a či sú čísla na displeji teploty v správnej polohe.

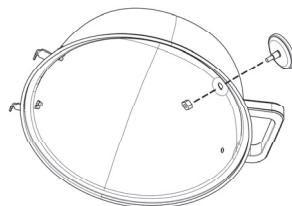

8. Zásobník na zhromažďovanie tuku (13) vložte zozadu do krytu grilu (6). Za týmto účelom uchopte prednú časť ukazovákom a palcom a opačnú stranu najskôr zatlačte do krytu grilu (6). Ak nemôžete zásobník na zhromažďovanie tuku (13) zasunúť ďalej, znamená to, že západky na oboch vonkajších okrajoch zásobníka na zhromažďovanie tuku (13) zapadli. To znamená, že je zaistený na mieste a nemôže sa náhodne vysunúť.

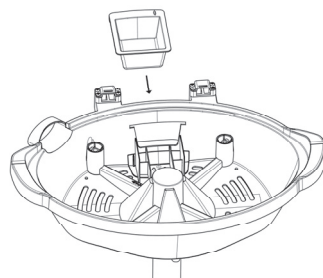

9. Vložte grilovaciu platňu (4) do krytu grilu (6). Za týmto účelom uchopte grilovaciu platňu (4) oboma rukami a vložte ju do grilovacieho telesa (6) s rebrovanou časťou vpravo. Na ľavej strane ju trochu spustite a zasuňte pripojovaciu zásuvku pre termostat (15) do otvoru pre pripojenie termostatu (12).

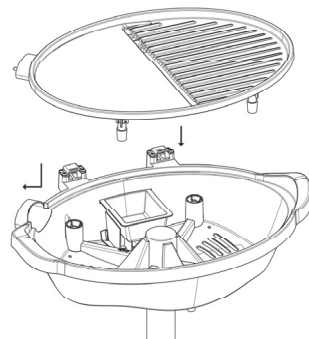

Potom spustite pravú stranu grilovacej platne (4) a zatlačte grilovaciu platňu (4) doľava, kým nebude správne sedieť na telese grilu (6).

10. Umiestnite kovové veko (3) na kryt grilu (6). Za týmto účelom zdvihnite kovové veko (3) za rúkoväť (2) a umiestnite dve kovové konzoly na zadnej strane kovového veka (3) do určených priehlbín. Zatvorte kovové veko (3).

11. Termostat s napájacím káblom (14) prestrčte otvorom pre pripojenie termostatu (12) a pripojte ho do pripojovacej zásuvky pre termostat (15). Uistite sa, či tri kovové kolíky správne zapadnú do príslušných otvorov a či otočný ovládač smeruje nahor.

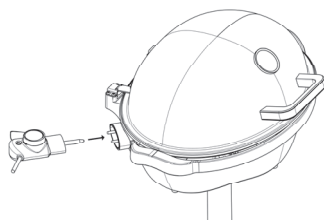
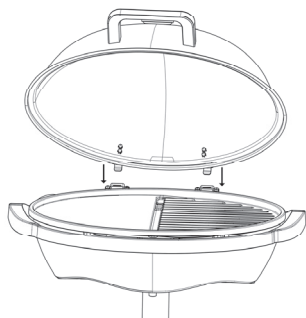

Pri vkladaní termostatu s napájacím káblom (14) dbajte na to, aby ste náhodne nestlačili páčku na odblokovanie termostatu s napájacím káblom (14). Ak to urobíte, nebudete ho môcť správne vložiť.

## 8. ZAČÍNAME

### 8.1 Prvé použitie



Zostavený gril a stojany vždy noste za rúrkový stojan (7, 8). Ak ho zdvihnete za rúkoväť (5), uvoľní sa z rúrkového stojana (7, 8) a potom môžete kryt grilu (6) použiť na stole ako stolný gril.



**VAROVANIE!** Pripojte sieťovú zástrčku do ľahko dostupnej elektrickej zásuvky.

- Pri prvom použití nekladte na grilovaciu platňu žiadne jedlo (4).



1. Pripojte napájací kábel grilu do ľahko dostupnej elektrickej zásuvky a zatvorte kovové veko (3).
2. Otočte regulátor teploty na termostate s napájacím káblom (14) v smere hodinových ručičiek až na doraz (najvyššie nastavenie / Max). Indikátor ohrevu na termostate s napájacím káblom (14) sa rozsvieti a gril sa zohreje na maximálnu teplotu. Hneď ako gril dosiahne nastavenú teplotu, indikátor ohrevu zhasne.
3. Nechajte gril zahriať približne 15 minút. Pri prvom použití sa môže objaviť mierny zápach alebo dym. To je úplne normálne a bezpečné. Otvorte okno, aby ste zabezpečili dostatočné vetranie.
4. Otočte regulátor teploty na termostate s napájacím káblom (14) proti smeru hodinových ručičiek až na doraz (poloha „Off (Vypnuté)“), aby ste vyplli gril.
5. Vytiahnite zástrčku z elektrickej zásuvky a nechajte gril úplne vychladnúť.
6. Vyčistite gril podľa popisu v kapitole „Čistenie“.

## 8.2 Grilovanie



Zostavený gril a stojany vždy noste za rúrkový stojan (7, 8). Ak ho zdvihnete za rukoväť (5), uvoľní sa z rúrkového stojana (7, 8) a potom môžete použiť kryt grilu (6) na stole ako stolný gril.



V prípade potreby nalejte trochu žiaruvzdorného oleja na grilovaciu stranu grilovacej platne (4). Tým sa zabráni prilepeniu pokrmu na grilovaciu platňu (4).



Grilovacia platňa (4) je rozdelená na dva rôzne povrchy. Hladký povrch grilu sa používa na vyprážanie, najmä ak máte čo najväčšiu kontaktnú plochu s pokrmom. Rebrovany povrch je určený na grilovanie a môže sa použiť na vytvorenie grilovacieho vzoru pokrmu a zníženie tuku pri príprave pokrmu.



**VAROVANIE!** Pripojte sieťovú zástrčku do ľahko dostupnej elektrickej zásuvky.

1. Uistite sa, či je zásobník na zhromažďovanie tuku (13) namontovaný v kryte grilu (6).
2. Zatvorte kovové veko (3) a nastavte regulátor teploty na termostate s napájacím káblom (14) na požadovanú úroveň teploty. Pozrite si nižšie uvedený tabuľku.

| Nastavenie teploty | Vhodné pre:           |
|--------------------|-----------------------|
| 1 až 3             | Ryby, huby a zeleninu |
| 4 až Max           | Steaky, mäso a hydinu |



Pokrm môžete pripravovať s otvoreným alebo zatvoreným kovovým vekom (3). Ak zatvoríte kovové veko (3), gril dosiahne vyššiu teplotu a skráti sa čas prípravy pokrmu.

- Počkajte, pokiaľ gril nedosiahne požadovanú teplotu. Počas ohrievania grilu svieti indikátor ohrevu. Hneď ako gril dosiahne nastavenú teplotu, indikátor ohrevu zhasne.
- Otvorte kovové veko (3) a položte pokrm priamo na grilovacia platňu (4). Nikdy nepoužívajte hliníkovú fóliu, tanier alebo podobné predmety.
- Zatvorte kovové veko (3).
- Pokrm z času na čas otočte.
- Pokrm vyberte z grilovacej platne (4) hneď, ako je pripravený.
- Po použití gril vypnite. Otočte regulátor teploty na termostate s napájacím káblom (14) proti smeru hodinových ručičiek až na doraz (poloha „Off (Vypnuté)“).
- Vytiahnite zástrčku z elektrickej zásuvky a nechajte gril úplne vychladnúť.
- Vyčistite gril podľa popisu v kapitole „Čistenie“.

## 9. OPRAVY / ČISTENIE

### 9.1 Opravy



**VAROVANIE!** Oprava je potrebná, ak bol gril akýmkoľvek spôsobom poškodený, napríklad ak do produktu vnikla kvapalina, ak bol gril vystavený dažďu alebo vlhkosti, ak gril nefunguje správne alebo ak spadol. Ak spozorujete dym, nezvyčajný hluk alebo neobvyklý zápach, okamžite vypnite gril a vytiahnite zástrčku z elektrickej zásuvky. Ak k tomu dôjde, gril by sa už nemal používať, kým ho neskontroluje autorizovaný servisný personál. Všetky servisné práce musí vykonávať kvalifikovaný odborný personál. Nikdy neotvárajte kryt termostatu s napájacím káblom (14).

### 9.2 Čistenie



**NEBEZPEČENSTVO!** Pred začatím čistenia vytiahnite zástrčku z elektrickej zásuvky, hrozí nebezpečenstvo úrazu elektrickým prúdom!



**NEBEZPEČENSTVO!** Počkajte, pokiaľ gril úplne nevychladne. V opačnom prípade hrozí nebezpečenstvo popálenia!



**NEBEZPEČENSTVO!** Samotný gril nikdy neponárajte do vody, hrozí nebezpečenstvo úrazu elektrickým prúdom!

## 9.2.1 Čistenie grilovacej platne

1. Odpojte napájací kábel z elektrickej zásuvky.
2. Vytiahnite termostat s napájacím káblom (14) z pripájacej zásuvky termostatu (15). Za týmto účelom zatlačte na lištu tak, že ju uchopíte a rukoväťe rukou a vytiahnete termostat s napájacím káblom (14).
3. Vyberte grilovaciú platňu (4) z krytu grilu (6). Za týmto účelom nadvihnite grilovaciú platňu (4) na pravej strane trochu viac a potiahnite ju mierne doprava a nahor.



**VAROVANIE!** Grilovaciú platňu (4) nikdy nečistite drôtenou kefou alebo iným abrazívnym náradím.

4. Začnite s použitím kuchynskej papierovej utierky alebo podobne, aby ste odstránili najhoršie zvyšky. Potom použijete handričku navlhčenú v saponáte a teplej vode. Opláchnite čistou vodou a potom grilovaciú platňu (4) dôkladne osušte. Grilovaciú platňu (4) môžete čistiť aj pod tečúcou vodou.



**VAROVANIE!** Grilovacia platňa (4) musí byť pred opätovným použitím úplne suchá. Nikdy nepoužívajte drôtenú kefu ani predmety na drhnutie.

## 9.2.2 Čistenie zásobníka na zhromažďovanie tuku

Zásobník na zhromažďovanie tuku (13) je možné pri čistení vybrať.

1. Za týmto účelom opatrne vyberte zásobník na zhromažďovanie tuku (13) z grilu. Dbajte na to, aby ste nič nevyliali do krytu grilu (6).
2. Zlikvidujte tuk v zásobníku. Ak je to potrebné, utrite ho kúskom kuchynskej papierovej utierky.
3. Zásobník na zhromažďovanie tuku (13) môžete umývať v umývačke riadu alebo ho umyť saponátom a teplou vodou.
4. Pred vrátením na gril opláchnite zásobník na zhromažďovanie tuku (13) čistou vodou a dôkladne ju osušte.

## 9.2.3 Čistenie rúrkového stojana, nožičiek, krytu grilu a termostatu s napájacím káblom



**NEBEZPEČENSTVO!** Pred čistením termostatu s napájacím káblom (14) vždy vytiahnite sieťovú zástrčku z elektrickej zásuvky, hrozí nebezpečenstvo úrazu elektrickým prúdom!

1. Vytiahnite termostat s napájacím káblom (14) z pripájacej zásuvky termostatu (15). Za týmto účelom zatlačte na lištu tak, že ju uchopíte a rukoväte rukou a vytiahnete termostat s napájacím káblom (14).
2. Rúrkový stojan (7, 8) s nožičkami (10), kryt grilu (6) a termostat s napájacím káblom (14) čistite vlhkou handričkou, nikdy nepoužívajte rozpúšťadlá alebo čistiace prostriedky, ktoré sú agresívne pre plasty. V prípade potreby použite trochu neutrálneho čistiaceho prostriedku.
3. Dôkladne umyte studenou vodou, osušte rúrkový stojan (7, 8), nožičky (10), kryt grilu (6) a termostat s napájacím káblom (14) a znova použite gril, až keď sú všetky časti úplne suché.



**VAROVANIE!** Pri čistení termostatu s napájacím káblom (14) dbajte na to, aby sa do termostatu s napájacím káblom (14) nedostala žiadna vlhkosť.

## 9.2.4 Čistenie kovového veka



**VAROVANIE!** Kovové veko (3) nikdy nečistite drôtenou kefou alebo inými abrazívnymi nástrojmi.

1. Otvorte kovové veko (3).



V prípade potreby môžete kovové veko (3) úplne demontovať. Za týmto účelom ho úplne otvorte a jemne potiahnite nahor, aby ste zdvihli držiaky na závesoch z vodidiel. Ak chcete po vyčistení vrátiť kovové veko (3), uchopte kovové veko (3) za rukoväť (2) a opatrne zasunúť dve konzoly do určených vybraní. Trochu otvorte a zatvorte kovové veko (3), aby ste sa uistili, či sú konzoly správne zaistené a či je kovové veko (3) možné úplne zatvoriť.

2. Ak chcete vyčistiť vnútro veka, začnite pomocou kuchynskej papierovej utierky alebo podobného materiálu, aby ste odstránili najhoršie zvyšky pokrmu. Potom použite handričku alebo špongiu navlhčenú v saponáte a teplej vode. Opláchnite čistou vodou a potom dôkladne vysušte vnútro kovového veka (3).
3. Na čistenie vonkajšej strany veka použite vlhkú handričku. V prípade potreby použite trochu čistiaceho prostriedku alebo vody. Potom dôkladne vysušte vonkajšiu stranu kovového veka (3).

## 10. ODSTRÁNENIE MOŽNÝCH PROBLÉMOV

Ak váš gril nefunguje normálne, postupujte podľa pokynov nižšie a pokúste sa problém vyriešiť.



Ak pomocou nižšie uvedených tipov poruchu neodstránite, kontaktujte naše servisné stredisko.





- Skontrolujte, či je sieťová zástrčka správne zasunutá do elektrickej zásuvky.
- Skontrolujte, či je konektor na termostate s napájacím káblom (14) správne zasunutý do pripojovacej zásuvky termostatu (15). Otočný ovládač by mal smerovať nahor a lišta by nemala byť stlačená.
- Skontrolujte nastavenie regulátora teploty na termostate pomocou napájacieho kábla (14) a v prípade potreby ho otočte v smere hodinových ručičiek na vyššiu teplotu.









## 11. SKLADOVANIE V PRÍPADE NEPOUŽÍVANIA





Ak nechcete gril nejaký čas používať, vyčistite ho podľa popisu v kapitole „Čistenie“ a uchovávajte ho na čistom a suchom mieste mimo dosahu priameho slnečného žiarenia.

## 12. ENVIRONMENTÁLNE PREDPISY A INFORMÁCIE O LIKVIDÁCII

|  |   |
|--|---|
| <br> | <p>Zariadenia označené týmto symbolom podliehajú európskej smernici 2012/19/EU. Všetky elektrické a elektronické zariadenia sa musia likvidovať oddelene od domáceho odpadu v oficiálnych zberných strediskách. Zabráňte poškodeniu životného prostredia a rizikám pre vaše osobné zdravie správnou likvidáciou zariadenia. Ďalšie informácie o správnej likvidácii vám poskytne miestna samospráva, likvidačné orgány alebo obchod, kde ste zariadenie kúpili.</p> |
|    | <p>Berte ohľad na životné prostredie. Staré batérie sa nesmú likvidovať s domovým odpadom. Musia byť odovzdané na zbernom mieste pre použité batérie. Upozorňujeme, že batérie sa musia zlikvidovať úplne vybité na príslušných zberných miestach pre staré batérie. Ak likvidujete batérie, ktoré nie sú úplne vybité, urobte opatrenia, aby ste predišli skratu.</p>  |

|   |  |
|---|--|
|            | Všetky obaly zlikvidujte ekologickým spôsobom. Kartónové obaly možno odovzdať na recykláciu do stredísk na recykláciu papiera alebo verejných zberných miest. Všetky fólie alebo plasty obsiahnuté v balení by ste mali odovzdať na verejné zberné miesta na likvidáciu. |
| <br>ES/PT |  |
|           | <b>Relevantné len pre Francúzsko:</b><br>Výrobok je recyklovateľný, ale podlieha prísnejším podmienkam zodpovednosti výrobcu a musí sa zbierať separovane.   |
|           | Pri jeho likvidácii dbajte na označenia na obalovom materiáli, je označený skratkami (a) a číslami (b), ktorých význam je nasledujúci:   |
|           | 1–7: plast / 20–22: papier a lepenka / 80-98: kompozitné materiály.  |

| Symbol  | Materiál                      | Obsiahnuté v nasledujúcich prvkoch balenia tohto produktu |
|---|-------------------------------|---|
|    | Polyetyléntereftalát          | -   |
|    | Polyetylén s vysokou hustotou | -   |
|   | Polyvinylchlorid              | -   |
|  | Polyetylén s nízkou hustotou  | Vrecká na ochranu komponentov                             |
|  | Polypropylén                  | -   |
|  | Polystyrén                    | Vo vnútri balenia   |
|  | Ostatné plasty                | -   |
|  | Vlnitá lepenka                | Predajné balenie  |

|   |                            |   |
|---|----------------------------|---|
|   | Iná lepenka                | - |
|  | Papier                     | - |
|  | Papier/kartón/plast        | - |
|  | Papier/kartón/plast/hliník | - |

### 13. POUŽITIE V KONTAKTE S POTRAVINAMI



Tento symbol označuje produkty, ktorých fyzikálne a chemické zloženie bolo testované a bolo zistené, že nie sú zdraviu nebezpečné pri kontakte s potravinami v súlade s požiadavkami nariadenia EÚ 1935/2004.

### 14. POZNÁMKY O ZHODE



Toto zariadenie spĺňa základné a ďalšie príslušné požiadavky smernice o nízkonapäťových systémoch 2014/35/EÚ.

## ZÁRUČNÉ PODMIENKY

Záruka na tento spotrebič predstavuje 24 mesiacov od dátumu zakúpenia. Nárok na záruku je možné uplatniť len po predložení originálu dokladu o zakúpení výrobku (paragón, faktúra) s typovým označením výrobku, dátumom predaja a čitateľnou pečiatkou predajcu. Záruka zahŕňa výmenu alebo opravu častí spotrebiča, ktoré sa poškodia z dôvodu porúch vo výrobe spotrebiča. Po uplynutí záručnej doby bude spotrebič opravený za poplatok. Výrobca nezodpovedá za poškodenia alebo úrazy osôb, zvierat z dôvodu nesprávneho použitia spotrebiča a nedodržania pokynov v návode na obsluhu. Výrobok je určený výhradne ako domáci spotrebič pre použitie v domácnosti. Zmluvná záruka je 6 mesiacov, ak je kupujúci podnikateľ - fyzická osoba a spotrebič kupuje pre podnikateľskú činnosť alebo komerčné využitie. Záruka sa znižuje podľa občianskeho zákonníka na 6 mesiacov pre: žiarovky, batérie, kremíkové a halogénové trubice.

### Záruka sa nevzťahuje na

- akékoľvek mechanické poškodenie výrobku alebo jeho časti
- na chyby spôsobené nevhodným zaobchádzaním alebo umiestnením.
- ak je zariadenie obsluhované v rozpore s návodom, prípadne zásahom neoprávnenej osoby.
- nesprávne používaný, skladovaný alebo prenášaný.
- na záruku 24 mesiacov sa nevzťahujú opravy, napríklad: výmena žiarovky, trubice, čistenie a odváňovanie kávovarov, žehličiek, zvlhčovačov, atď. Tu bude účtované servisom za zmluvnú cenu.
- ak nebude pri kontrole zariadenia zistená žiadna porucha alebo nebudú splnené záručné podmienky, uhradí režijné náklady spojené s kontrolou alebo opravou výrobku kupujúci.
- zákazník stráca záruku pri používaní výrobkov na profesionálnej alebo inej zárobkovej činnosti v prevádzkach.
- porucha bola spôsobená vonkajšími a živelnými podmienkami (napr. poruchami v elektrickej sieti alebo bytovej inštalácii).
- záruka sa netýka poškodenia vonkajšieho vzhľadu alebo iných, ktoré nebránia štandardnej obsluhu.

Ak tovar pri uplatňovaní poruchy zo strany spotrebiteľa bude zasielaný poštou alebo prepravnou službou, musí byť zabalený v obale vhodnom pre prepravu tak, aby sa zabránilo poškodeniu výrobku.

### Zodpovedný zástupca za servis pre SR

ČERTES SK, s.r.o.

Pažite č. 42

010 09 Žilina

tel./fax: +421 41 5680 171, 5680 173

mobil: +421 905 259213

+421 907 241912

Pracovná doba Po-Pia. 9:00 - 15:00

e-mail: certes.sk@gmail.com

certes@eslovakia.sk



### Záručný list

Tento oddiel vyplňte prosím paličkovým písmom a priložte k výrobku.

Odosielateľ: .....

Priezvisko/meno: .....

Štát/PSČ/obec/ulica: .....

Telefónne číslo: .....

Číslo/označenie (tovaru) položky: .....

Dátum/miesto predaja: .....

Popis poruchy: .....

.....

Dátum/podpis: .....

Záruka sa nevzťahuje.

Zašlite prosím neopravený výrobok za cenu poštovného späť.

Informujte ma, koľko bud' predstavovať náklady. Opravte výrobok za úhradu.



## Informácie o likvidácii opotrebovaného elektrického zariadenia (súkromné domácnosti)

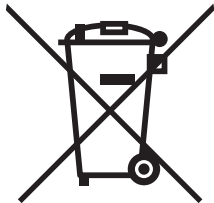

Tento symbol na produktoch a/alebo na priložených dokumentoch znamená, že sa pri likvidácii nesmú elektrické a elektronické zariadenia miešať so všeobecným domácim odpadom.

V záujme správneho obhospodarovania, obnovy a recyklácie odvezte, prosím, tieto produkty na určené zberné miesta, kde budú prijaté bez poplatku. V niektorých krajinách je možné tieto produkty vrátiť priamo miestnemu maloobchodu v prípade, ak si objednáte podobný nový výrobok. Správna likvidácia týchto produktov pomôže ušetriť hodnotné zdroje a zabrániť možným negatívnym vplyvom na ľudské zdravie a prostredie, ktoré môžu inak vzniknúť v dôsledku nesprávneho zaobchádzania s odpadom. Bližšie informácie o najbližšom zbernom mieste získate na miestnom úrade.

V prípade nesprávnej likvidácie odpadu môžu byť uplatnené pokuty v súlade s platnou legislatívou.

### Pre právnické osoby v Európskej únii

Ak potrebujete zlikvidovať opotrebované elektrické a elektronické zariadenia, bližšie informácie získate od svojho miestneho predajcu alebo dodávateľa.

### Informácie o likvidácii v krajinách mimo Európskej únie

Tento symbol je platný len v Európskej únii. Ak si želáte zlikvidovať toto zariadenie, obráťte sa na miestny úrad alebo predajcu a poinformujte sa o správnom spôsobe likvidácie tohto typu odpadu.

#### Dovozca:

PRIVEST s.r.o.

Na Zlatnici 301/2

Praha 4, PSČ 147 00

www: [www.privest.cz](http://www.privest.cz)

Email: [info@privest.cz](mailto:info@privest.cz)

Telefón: (+420) 241 410 819

## SPIS TREŚCI

|  |    |
|--|----|
| 1. PRZEZNACZENIE URZĄDZENIA .....                                      | 3  |
| 2. ZAWARTOŚĆ OPAKOWANIA .....  | 3  |
| 3. PRZEGLĄD URZĄDZENIA.....  | 4  |
| 4. PARAMETRY TECHNICZNE.....   | 4  |
| 5. BEZPIECZEŃSTWO UŻYTKOWANIA.....                                     | 5  |
| 6. PRAWA AUTORSKIE .....   | 10 |
| 7. CZYNNOŚCI PRZED ROZPOCZĘCIEM UŻYTKOWANIA .....                      | 10 |
| 8. UŻYCIE URZĄDZENIA.....  | 12 |
| 9. NAPRAWA / CZYSZCZENIE .....   | 14 |
| 10. NAPRAWA MOŻLIWYCH USTEREK.....                                     | 17 |
| 11. PRZECHOWYWANIE W PRZYPADKU NIEUŻYWANIA.....                        | 17 |
| 12. PRZEPISY DOTYCZĄCE OCHRONY ŚRODOWISKA I INFORMACJE O UTYLIZACJI .. | 17 |
| 13. UŻYCIE W KONTAKCIE Z ŻYWNOŚCIĄ.....                                | 19 |
| 14. UWAGI DOTYCZĄCE ZGODNOŚCI .....                                    | 19 |

## **Gratulacje!**

Kupując grill GZ-347 2 w 1, zwany dalej grillem, zdecydowaliście się Państwo na produkt o wysokiej jakości.

Przed pierwszym użyciem należy zapoznać się z działaniem grilla i uważnie przeczytać niniejszą instrukcję obsługi. Należy postępować zgodnie z zaleceniami w zakresie bezpieczeństwa użytkowania i używać grilla wyłącznie zgodnie z opisem przedstawionym w instrukcji obsługi i zgodnie z przeznaczeniem. Niniejszą instrukcję obsługi należy przechowywać w bezpiecznym miejscu. Jeśli przekazujecie Państwo grill komuś innemu, pamiętajcie, aby przekazać mu wszystkie istotne dokumenty.

## **1. PRZEZNACZENIE URZĄDZENIA**

Ten grill został zaprojektowany do grillowania takich potraw jak mięso, ryby czy warzywa. Nie został zaprojektowany do użytku gospodarczego ani komercyjnego. Grilla należy używać w pomieszczeniach i chronionych miejscach na zewnątrz, wyłącznie do użytku prywatnego. Każde inne zastosowanie nie jest zgodne z jego przeznaczeniem. Grilla nie wolno również używać w klimacie tropikalnym. Ten grill spełnia wszystkie odpowiednie normy i standardy związane z zgodnością z CE. W przypadku jakiegokolwiek modyfikacji grilla, która nie została zatwierdzona przez producenta, zgodność z tymi normami nie jest już gwarantowana. Producent nie ponosi odpowiedzialności za szkody lub awarie z tego wynikające. Należy używać wyłącznie akcesoriów określonych przez producenta.

Przestrzegać przepisów i praw obowiązujących w kraju użytkowania.

## **2. ZAWARTOŚĆ OPAKOWANIA**

- Metalowa pokrywa (3)
- Termometr (1) wraz z nakrętką mocującą
- Termostat (wraz z kablem zasilającym)
- Uchwyt (2) wraz z 2 śrubami montażowymi)
- Pojemnik na tłuszcz
- Korpus grilla (6)
- Płyta grzewcza grilla (4)
- Krótka i długa rura stojaka
- Torba ze śrubami (4 sztuki)
- 5 nóżek i podstawa pod nóżki
- Wspornik (11)
- Niniejsza instrukcja obsługi

### 3. PRZEGLĄD URZĄDZENIA

Na tej stronie instrukcji grill jest przedstawiony na rysunkach. Poszczególne części oznaczone są liczbami:

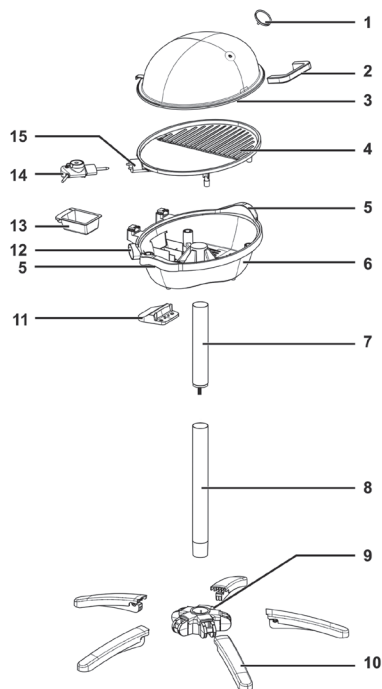

- 1 Termometr
- 2 Uchwyt
- 3 Metalowa pokrywa
- 4 Płyta grzewcza grilla
- 5 Uchwyty do przenoszenia
- 6 Korpus grilla
- 7 Górna rura podporowa stojaka
- 8 Dolna rura podporowa stojaka
- 9 Podstawa pod nóżki
- 10 Antypoślizgowe nóżki
- 11 Wspornik
- 12 Otwór w korpusie grilla do zamocowania gniazda termostatu
- 13 Pojemnik na tłuszcz
- 14 Termostat z kablem zasilającym
- 15 Gniazdo do przyłączenia termostatu

### 4. PARAMETRY TECHNICZNE

| Model                                       | GZ-347                                       |
|---|--|
| Zasilanie energią elektryczną               | 220-240 V~, 50/60 Hz                         |
| Zużycie energii elektrycznej (moc)          | 2000 – 2400 W                                |
| Długość przewodu zasilającego               | <b>200cm</b>                                 |
| Wymiary wraz z nóżkami (szer. x wys. x gł.) | Około 66 x 97 x 66 cm (bez termostatu)       |
| Wymiary bez nóżek (szer. x wys. x gł.)      | Około 56,5 x 43,5 x 27,5 cm (bez termostatu) |

|                                       |                      |
|---------------------------------------|----------------------|
| Miejsce do grillowania (szer. x wys.) | Około 46,5 x 33,8 cm |
| Ciężar                                | Około 7 kg           |
| Stopień ochrony                       | <b>IPX55</b>         |

Specyfikacje urządzenia i jego wygląd mogą ulec zmianie bez powiadomienia.

## 5. BEZPIECZEŃSTWO UŻYTKOWANIA

Przed pierwszym użyciem tego grilla należy przeczytać poniższe ostrzeżenia i ich przestrzegać, nawet jeśli znacie się Państwo na obsłudze sprzętu elektrycznego i na sprzęcie do grillowania. Niniejszą instrukcję obsługi należy przechowywać w bezpiecznym miejscu do wykorzystania w przyszłości.

Jeśli sprzedajecie Państwo lub przekazujecie grill innej osobie, przekażcie jej również instrukcję obsługi. Instrukcja obsługi jest integralną częścią tego produktu.

### Objaśnienie użytych symboli



Ten symbol oznacza ważne informacje w instrukcji obsługi, które należy przeczytać i których należy przestrzegać.



**NIEBEZPIECZEŃSTWO!** Ten symbol i słowo "NIEBEZPIECZEŃSTWO" ostrzegają przed potencjalnie niebezpieczną sytuacją. Zignorowanie go może prowadzić do poważnych obrażeń, a nawet śmierci.



**OSTRZEŻENIE!** Ten symbol ostrzegawczy wskazuje na zagrożenie średniego ryzyka, które może prowadzić do śmierci lub poważnych obrażeń, jeśli się mu nie zapobiegnie.



**NIEBEZPIECZEŃSTWO!** Ten symbol wskazuje na zagrożenie dla zdrowia ludzkiego oraz ryzyko śmierci i/lub porażenia prądem elektrycznym.



**NIEBEZPIECZEŃSTWO!** Ten symbol wskazuje na zagrożenie dla zdrowia ludzkiego oraz ryzyko śmierci i/lub uszkodzenia sprzętu w wyniku pożaru.



**NIEBEZPIECZEŃSTWO!** Uwaga, gorące powierzchnie! Ten symbol oznacza ryzyko obrażeń lub oparzeń gorącymi powierzchniami z grilla.



**OSTRZEŻENIE!** Ten symbol ostrzegawczy wskazuje na ważne wytyczne dotyczące ochrony przed uszkodzeniem mienia.



Ten symbol oznacza dodatkowe informacje na ten temat.



Ten symbol oznacza, że podczas obsługi grilla należy używać rękawic do grillowania.



Jest to symbol elektrotechniczny, który wskazuje na przewód PE (przewód uziemiający).

**L**

Jest to symbol elektrotechniczny, który wskazuje przewód L (fazę).

**N**

Jest to symbol elektrotechniczny, który wskazuje przewód N (zerowy).



Ten symbol oznacza, że pojemnik na tłuszcz (13) można myć w zmywarce w maksymalnej temperaturze 60 °C.

## Środowisko pracy

Ten grill nadaje się tylko do użytku w suchych pomieszczeniach i chronionych miejscach na zewnątrz.

Grill nie jest przeznaczony do użytku w pomieszczeniach o wysokiej temperaturze lub wilgotności (np. łazienki) oraz nadmiernie zakurzonych.



## **NIEBEZPIECZEŃSTWO! Bezpieczeństwo własne**

- Małe części mogą stwarzać ryzyko zadławienia. Opakowanie należy trzymać z dala od osób postronnych. Istnieje ryzyko uduszenia.
- Ten grill może być użytkowany przez dzieci w wieku 8 lat i starsze, a także przez osoby o ograniczonych zdolnościach fizycznych, sensorycznych i umysłowych lub bez doświadczenia i/lub wiedzy w jego użytkowaniu, jeśli są one nadzorowane lub zostały poinstruowane, jak bezpiecznie z niego korzystać i rozumieją związane z tym ryzyko. Nie należy pozwalać dzieciom bawić się grillem. Czyszczenie i konserwacja urządzenia nie mogą być wykonywane przez dzieci, chyba że mają ukończone 8 lat i znajdują pod nadzorem osoby dorosłej.

**OSTRZEŻENIE!** Niektóre części grilla mogą się bardzo nagrzać i spowodować oparzenia. Należy zachować szczególną ostrożność, jeśli w pobliżu obecne są dzieci lub osoby wymagające dodatkowej opieki.

Dzieci poniżej 8 roku życia należy trzymać z dala od grilla i jego przewodu zasilającego.

## Ogólne ostrzeżenia w zakresie bezpieczeństwa użycia

- Nie wolno używać grilla w bezpośrednim sąsiedztwie węża ogrodowego, zlewu, wanny, prysznicza lub basenu, gdyż do urządzenia może przedostać się rozpryskująca się woda.
- Nie używać grilla w bezpośrednim świetle słonecznym i trzymać go z dala od innych źródeł ciepła.
- Nie używać grilla, jeśli jest uszkodzony lub działa nieprawidłowo, ponieważ może to spowodować dalsze uszkodzenia. Należy poprosić obsługę klienta lub wykwalifikowaną osobę o sprawdzenie grilla i jego naprawę w razie potrzeby.
- Używać grilla tylko do przygotowywania potraw. Nigdy nie używać go do ogrzewania samochodu, przyczepy kempingowej, namiotu i tym podobnie.
- Nigdy nie wolno pozostawiać grilla bez nadzoru podczas użytkowania.
- Grill powinien być używany wyłącznie z oryginalnym termostatem i przewodem zasilającym (14). Nie wolno używać innych termostatów.
- Grill nie jest przeznaczony do pracy z wykorzystaniem zewnętrznego wyłącznika czasowego lub oddzielnego systemu zdalnego sterowania.
- **OSTRZEŻENIE!** W tym urządzeniu nie wolno używać węgla drzewnego ani innych paliw.



### **NIEBEZPIECZEŃSTWO! Ryzyko porażenia prądem elektrycznym!**

- Nie należy modyfikować grilla w żaden sposób.
- Grill musi być podłączony do prawidłowo zainstalowanego gniazdka elektrycznego, którego obwód jest chroniony wyłącznikiem różnicowoprądowym (RCD) o maksymalnym prądzie wyzwalającym 30 mA.
- Grill należy podłączać wyłącznie do łatwo dostępnego gniazdka elektrycznego. Można go używać tylko przy napięciu znamionowym sieci wskazanym na jego tabliczce znamionowej!
- Jeśli używacie Państwo przedłużacza, kabel musi mieć minimalny przekrój 1.5 mm<sup>2</sup>. W przypadku zastosowania bębnow kablowych musi on być całkowicie rozwinięty, aby nie mógł tworzyć zamkniętych pętli.
- Należy chronić grill przed kapaniem i zachlapaniem przez płyny. Jeśli dostanie się on do grilla, należy natychmiast odłączyć wtyczkę zasilania i zlecić sprawdzenie lub naprawę grilla obsłudze klienta lub podobnie wykwalifikowanemu personelowi przed jego ponownym uruchomieniem.
- Nigdy nie należy obsługiwać produktu mokrymi lub wilgotnymi rękoma.
- Nie wolno dotykać grilla, jeśli znajduje się w wodzie lub innej cieczy, w takim przypadku należy wyciągnąć natychmiast wtyczkę z gniazdka elektrycznego.
- Nie należy używać grilla, jeśli wtyczka lub przewód zasilający są uszkodzone, jeżeli nie działa on prawidłowo, wpadł do wody, został upuszczony lub jeśli wykazuje jakiegokolwiek inne oznaki uszkodzenia. W takich przypadkach należy skontaktować się ze specjalistą, w celu naprawy produktu.

- Nigdy nie należy używać przejściówek ani przedłużaczy, które nie są zgodne z przepisami bezpieczeństwa obowiązującymi w Państwie kraju, i nie naprawiać samodzielnie przewodu zasilającego!
- Należy upewnić się, czy przewód zasilający nie został uszkodzony przez ostre krawędzie lub gorące powierzchnie.
- Podczas korzystania z produktu należy upewnić się, czy przewód zasilający nie jest zakleszczony ani ściśnięty.
- Nawet kiedy grill jest wyłączony, nie jest on całkowicie odłączony od sieci. Należy odłączyć go całkowicie wyciągając wtyczkę z gniazdka elektrycznego. Zawsze należy ciągnąć za wtyczkę, nigdy za przewód.
- Należy odłączyć wtyczkę od gniazdka elektrycznego:
  - o jeżeli wystąpi jakiś problem,
  - o jeżeli grill nie jest używany,
  - o podczas instalacji,
  - o przed czyszczeniem grilla i,
  - o jeżeli jest burza z piorunami.
- Nigdy nie należy próbować samodzielnie naprawiać grilla. W razie problemów należy wyłączyć grill, wyjąć wtyczkę z gniazdka elektrycznego i skontaktować się z naszym centrum serwisowym.
- Jeśli przewód zasilający tego produktu jest uszkodzony, musi zostać wymieniony przez producenta, jego punkt obsługi klienta lub osobę o podobnych kwalifikacjach, aby uniknąć ewentualnego niebezpieczeństwa.



### **Zagrożenie pożarowe!**

- Aby zminimalizować ryzyko pożaru, tkaniny, zasłony i wszelkie inne łatwopalne materiały muszą znajdować się w odległości co najmniej 50 cm od grilla.
- Zawsze należy umieszczać grill na płaskiej, żaroodpornej powierzchni, z dala od źródeł ciepła i łatwopalnych materiałów, cieczy lub gazów. Dookoła niego należy pozostawić wolną przestrzeń nie mniejszą niż 50 cm.
- Grilla nie wolno przykrywać, aby uniknąć przegrzania.
- Łatwopalne materiały, takie jak zasłony lub papier, należy trzymać jak najdalej od grilla podczas jego użytkowania.
- Upewnić się, że na grillu lub w jego pobliżu nie ma żadnych materiałów grożących wybuchem pożaru (takich np., jak płonące świece).



### **NIEBEZPIECZEŃSTWO! Niebezpieczeństwo poparzeń!**

- Grill bardzo się nagrzewa podczas użytkowania. Dlatego nie należy dotykać metalowej pokrywy (3), gdy jest używany. Aby uniknąć poparzeń, należy stosować uchwyty do garnków lub rękawice kuchenne. Zawsze należy używać uchwyty (2) do otwierania i zamykania metalowej pokrywy (3).
- Przed transportem grilla należy poczekać, aż całkowicie ostygnie. Zawsze należy przemieszczać go trzymając za uchwyty (5).
- Nie czyścić grilla, dopóki całkowicie nie ostygnie.



## **OSTRZEŻENIE! Ryzyko zranienia!**

- Nie wolno używać tego produktu w pobliżu materiałów wybuchowych lub łatwopalnych.
- Nie przenosić produktu podczas jego użycia.
- Jeśli zauważycie Państwo dym, nietypowe dźwięki lub nietypowe zapachy, należy natychmiast wyjąć wtyczkę z gniazdka elektrycznego. W takim przypadku grill nie powinien być już używany, dopóki nie zostanie sprawdzony przez autoryzowany personel serwisowy.
- Przewód zasilający i przedłużacz, jeśli są używane, należy umieścić w ten sposób, aby zapobiec ryzyku potknięcia się o niego.
- Podczas grillowania nie powinno nosić się ubrań z długimi rękawami. Należy uważać również, żeby włosy nigdy nie miały kontaktu z grillem. Stwarza to bowiem ryzyko zranienia!

## **OSTRZEŻENIE! Uszkodzenie urządzenia!**

- Gdy grill jest włączony, nie należy pozostawiać go bez nadzoru!
- Nigdy nie należy umieszczać grilla na gorącej powierzchni (takiej np., jak płyta grzejna) ani w pobliżu źródeł ciepła lub otwartego ognia.
- Należy używać tylko oryginalnych akcesoriów.
- Jeśli używacie Państwo grilla bez stojaka, można umieszczać go tylko na płaskiej, żaroodpornej powierzchni. Jeśli powierzchnia taka stwarza zagrożenie należy umieścić żaroodporną płytę między nią i korpusem grilla (6).
- Nie należy umieszczać grilla bezpośrednio przy ścianie lub np. pod szafkami naściennymi, aby zapobiegać gromadzeniu się ciepła.
- Nie należy wystawiać grilla na bezpośrednie działanie źródeł ciepła (np. grzejników), bezpośredniego światła słonecznego lub silnego sztucznego światła. Produkt nie może być narażony na działanie pryskającej lub kapiącej wody i agresywnych cieczy. Nie używać grilla w pobliżu wody. Szczególnie ważne jest, aby grill nigdy nie był w niej zanurzany (nie stawiać na grillu żadnych naczyń z płynami, takimi jak, napoje, wazonny itp.). Upewnić się, że grill nie jest narażony na nadmierne wstrząsy lub wibracje. Nie wkładać żadnych obcych przedmiotów do urządzenia.
- Do obracania potraw na grillu nie powinno używać się metalowych przyborów, ponieważ mogą one uszkodzić powłokę na płycie grzejnej grilla (4).
- Nie należy stawiać garnków i patelni na płycie grzejnej grilla (4). Nie stosować folii aluminiowej, talerzy itp.



Nie jest wymagane żadne działanie ze strony użytkownika, aby ustawić produkt na 50 lub 60 Hz. Ten produkt automatycznie dostosowuje się do częstotliwości prądu 50 i 60 Hz.

## 6. PRAWA AUTORSKIE

Cała treść niniejszej instrukcji obsługi chroniona jest prawem autorskim i jest udostępniana czytelnikowi wyłącznie w celach informacyjnych. Kopiowanie danych i informacji bez uprzedniej, wyraźnej, pisemnej zgody autora jest surowo zabronione. Dotyczy to również komercyjnego wykorzystania zawartych w niej treści i informacji. Wszystkie teksty i schematy są aktualne na dzień druku. Zastrzega się możliwość dokonywania zmian w instrukcji bez uprzedniego powiadomienia.

## 7. CZYNNOŚCI PRZED ROZPOCZĘCIEM UŻYTKOWANIA

### 7.1 Rozpakowanie

Rozpakować grill z opakowania i usunąć wszystkie materiały opakowaniowe. Sprawdzić, czy grill nie jest uszkodzony. Jeśli grill jest uszkodzony, nie należy go używać. Jeśli brakuje jakichkolwiek elementów, natychmiast należy skontaktować się z obsługą klienta.

### 7.2 Montaż

Niezbędne narzędzia:

- Śrubokręt krzyżakowy

Jak złożyć grill:

1. Wcisnąć pięć nóg (10) w kierunku od dołu do góry do podstawy nóżek (9). Następnie podnieść nogi (10), aż zatrzasną się na swoim miejscu.

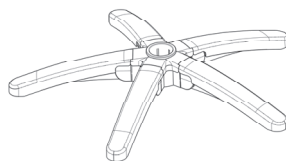
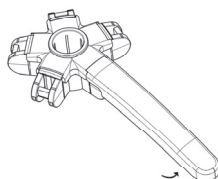
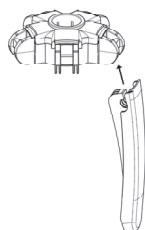

2. Wkręcić gwintowaną śrubę wystającą z górnej rury podporowej stojaka (7) w dolną rurkę podporową stojaka (8). Upewnić się, że obie rury stojaka (7, 8) są mocno dokręcone do siebie.



3. Umieścić nóżki (10) zmontowane w pierwszym kroku i podstawę nóżek (9) na gładkiej, stabilnej powierzchni, kładąc zmontowany stojak w taki sposób, aby dolna jego rura podporowa (8) skierowana była w dół do środka podstawy nóżek (9).

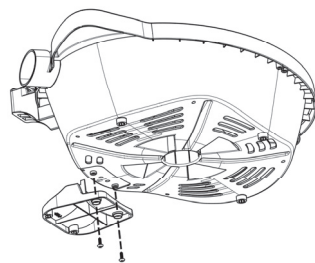

4. Przykręcić wspornik (11) do korpusu grilla (6) za pomocą dwóch dostarczonych śrub. Otwory znajdują się w dolnej części korpusu grilla (6). Wspornik (11) chroni grill przed przewróceniem się, po umieszczeniu go na stole (bez podstawy i stojaka), jako grill stołowy.

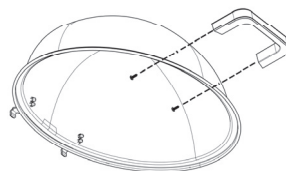

5. Umieścić korpus grilla (6) na górnej rurze podporowej stojaka (7), chwytając go za uchwyty (5).

6. Przykręcić uchwyt (2) do metalowej pokrywy (3) od jej wewnętrznej strony, dwoma pozostałymi śrubami.

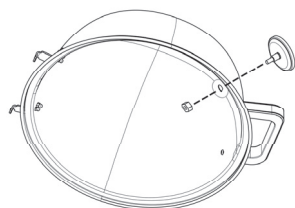

7. Odkręcić nakrętkę znajdującą się na gwintowanej osi termometru (1), Włożyć gwintowaną oś termometru (1) do otworu w metalowej pokrywie (3), znajdującego się nad uchwytem (2) i ponownie dokręcić nakrętkę. Upewnić się, czy termometr (1) jest dobrze osadzony, a cyfry na wyświetlaczu temperatury znajdują się we właściwym położeniu.

8. Włożyć pojemnik na tłuszcz (13) do korpusu grilla (6) od jego tylnej strony. W tym celu należy chwycić jego frontową część palcem wskazującym i kciukiem i wcisnąć go przeciwną stroną do osłony grilla (6). Jeśli nie można już dalej przesunąć pojemnika na tłuszcz (13), oznacza to, że zatrzaski na obu jego zewnętrznych krawędziach zatrzasknęły się, a pojemnik został zablokowany na swoim miejscu i nie może się przypadkowo wysunąć.

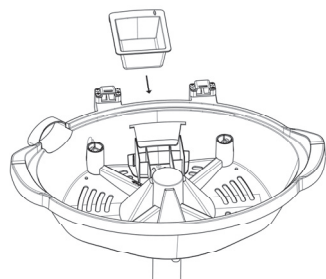

9. Włożyć płytę grzewczą grilla (4) do jego korpusu (6). W tym celu należy chwycić ją obiema rękami i włożyć do korpusu grilla (6) tak, żeby jej żebrowaną część mieć po prawej stronie. Wkładając płytę grzewczą należy opuścić ją nieco z lewej strony i wsunąć gniazdo przyłączeniowe termostatu (15) do otworu w korpusie grilla (12).

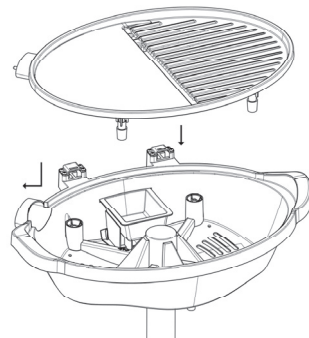

Następnie należy opuścić prawą stronę płyty grzewczej grilla (4) i przesunąć ją w lewo, aż zostanie prawidłowo osadzona na korpusie grilla (6)

10. Umieścić metalową pokrywę (3) na korpusie grilla (6). Aby to zrobić, należy podnieść metalową pokrywę (3) za uchwyt (2) i umieścić dwa metalowe wsporniki znajdujące się z tyłu metalowej pokrywy (3) w wyznaczonych do tego wgłębieniach. Zamknąć metalową pokrywę (3).

11. Termostat wraz z kablem zasilającym (14) podłączyć do gniazda przyłączeniowego termostatu (15) znajdującego się w otworze korpusu (12). Upewnić się, że trzy metalowe bolce weszły prawidłowo do odpowiednich otworów, a pokrętło termostatu jest skierowane do góry.

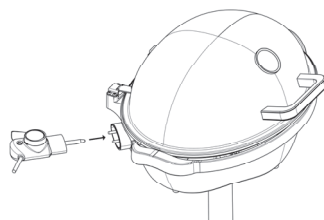
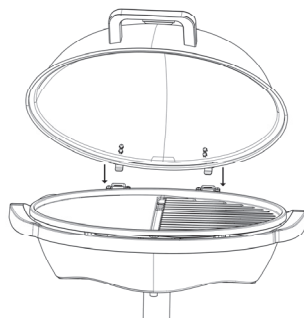

Wkładając termostat z przewodem zasilającym (14), należy uważać, aby przypadkowo nie nacisnąć dźwigni odblokowującej termostat z przewodem zasilającym (14). Jeśli zostanie to zrobione, nie będzie można poprawnie go włożyć.

## 8. UŻYCIĘ URZĄDZENIA

### 8.1 Pierwsze użycie



Zawsze należy przenosić zmontowany grill trzymając go za rurę stojaka (7, 8). Jeśli podniesie się go za uchwyty (5), zostanie on uwolniony ze stojaka rurowego (7, 8) i wtedy można umieścić korpus grilla (6) na stole, wykorzystując go jako grill stołowy.



**OSTRZEŻENIE!** Wtyczkę należy podłączyć do łatwo dostępnego gniazdka elektrycznego.

- Nie kłaść żadnych potraw na płycie grillowej podczas pierwszego użycia grilla.

1. Podłączyć przewód zasilający grilla do łatwo dostępnego gniazdka elektrycznego i zamknąć metalową pokrywę (3).
2. Obrócić regulator temperatury na termostacie z kablem zasilającym (14) w kierunku zgodnym z ruchem wskazówek zegara aż do oporu (najwyższe ustawienie / Max). Wskaźnik ogrzewania na termostacie z kablem zasilającym (14) zaświeci się, a grill nagrzej się do maksymalnej temperatury. Gdy tylko grill osiągnie ustawioną temperaturę, wskaźnik ogrzewania zgaśnie.
3. Należy pozwolić grillowi rozgrzać się przez około 15 minut. Przy pierwszym jego użyciu może pojawić się lekki zapach lub dym. Jest to całkowicie normalne i bezpieczne. Otworzyć okno, aby zapewnić odpowiednią wentylację.
4. Obrócić regulator temperatury na termostacie z przewodem zasilającym (14) w kierunku przeciwnym do ruchu wskazówek zegara do oporu (pozycja "Off"), aby wyłączyć grill.
5. Wyjąć wtyczkę z gniazdka elektrycznego i poczekać, aż grill całkowicie ostygnie.
6. Wyczyścić grill zgodnie z opisem w rozdziale "Czyszczenie".

## 8.2 Grillowanie



Zawsze należy przenosić zmontowany grill trzymając go za rury podporowe stojaka (7, 8). Jeśli podniesie się go za uchwyty (5), zostanie zwolniony ze stojaka rurowego (7, 8). W takim przypadku korpus grilla (6) można umieścić na stole i używać go jako grilla stołowego.



W razie potrzeby należy wlać trochę oleju o wysokim punkcie dymienia na płytę grzewczą grilla (4). Zapobiegnie to przywieraniu żywności do płyty grilla (4).



Płyta grzewcza grilla (4) jest podzielona na dwie części o różnej powierzchni. Gładka część powierzchni grilla służy do smażenia, ponieważ w tym przypadku powierzchnia styku grilla z potrawą jest największa. Żebrowana część powierzchni grilla przeznaczona jest do grillowania i może być wykorzystana do tworzenia grillowego wzoru na potrawie. Zmniejsza się również ilość tłuszczu potrzebnego do przygotowania potrawy.



**OSTRZEŻENIE!** Wtyczkę należy podłączyć do łatwo dostępnego gniazdka elektrycznego.

1. Upewnić się, że pojemnik na tłuszcz (13) jest zamontowany w korpusie grilla (6).
2. Zamknąć metalową pokrywę (3) i ustawić regulator temperatury na termostacie z przewodem zasilającym (14) na żądanej temperaturę. Patrz tabela poniżej.

| Ustawienie temperatury | Nadaje się do:         |
|------------------------|------------------------|
| od 1 do 3              | Ryby, grzyby i warzywa |
| 4 do maks.             | Steki, mięso i drób    |



Jedzenie może być przygotowywane z otwartą lub zamkniętą metalową pokrywą (3). Jeśli metalowa pokrywa (3) zostanie zamknięta, grill osiągnie wyższą temperaturę, a czas przygotowania potraw ulegnie skróceniu.

3. Należy poczekać, aż grill osiągnie żądaną temperaturę. Gdy grill się nagrzewa świeci się wskaźnik nagrzewania. Po osiągnięciu przez grill ustawionej temperatury wskaźnik ten gaśnie.
4. Otworzyć metalową pokrywę (3) i umieścić jedzenie bezpośrednio na płycie grzewczej grilla (4). Nigdy nie używać folii aluminiowej, talerzy ani podobnych przedmiotów.
5. Zamknąć metalową pokrywę (3).
6. Od czasu do czasu należy jedzenie odwracać.
7. Zdjąć jedzenie z płyty grzewczej grilla (4), jak tylko będzie gotowe.
8. Wyłączyć grill po użyciu. Obrócić regulator temperatury na termostacie z przewodem zasilającym (14) w kierunku przeciwnym do ruchu wskazówek zegara do oporu (pozycja "Off").
9. Wyjąć wtyczkę z gniazdka elektrycznego i poczekać, aż grill całkowicie ostygnie.
10. Wyczyścić grill zgodnie z opisem w rozdziale "Czyszczenie".

## 9. NAPRAWA / CZYSZCZENIE

### 9.1 Naprawa



**OSTRZEŻENIE!** Naprawa jest wymagana, jeśli grill został w jakikolwiek sposób uszkodzony, np., po przedostaniu się do niego płynu, jeśli został on wystawiony na działanie deszczu lub wilgoci, jeśli działa nieprawidłowo lub jeśli został upuszczony. Jeżeli zauważycie Państwo dym, nietypowy hałas lub nietypowy zapach, natychmiast należy wyłączyć grill i wyjąć wtyczkę z gniazdka elektrycznego. Grilla nie należy używać ponownie, dopóki nie zostanie sprawdzony przez autoryzowany personel serwisowy. Wszystkie prace serwisowe muszą być wykonywane przez wykwalifikowany personel. Nigdy nie należy otwierać pokrywy termostatu z przewodem zasilającym (14).

### 9.2 Czyszczenie



**NIEBEZPIECZEŃSTWO!** Przed rozpoczęciem czyszczenia wyjąć wtyczkę z gniazdka elektrycznego, istnieje ryzyko porażenia prądem!



**NIEBEZPIECZEŃSTWO!** Zaczekać, aż grill całkowicie ostygnie. W przeciwnym razie istnieje ryzyko poparzenia!



**NIEBEZPIECZEŃSTWO!** Nigdy nie zanurzać samego grilla w wodzie, istnieje ryzyko porażenia prądem!

## 9.2.1 Czyszczenie płyty grzewczej grilla

1. Odłączyć przewód zasilający od gniazdka elektrycznego.
2. Wyciągnąć termostat wraz z kablem zasilającym (14) z gniazda przyłączeniowego termostatu (15). W tym celu należy nacisnąć jedną ręką dźwignię blokady, a drugą chwycić za uchwyt grilla i wyciągnąć termostat wraz z kablem zasilającym (14).
3. Zdjąć płytę grzewczą grilla (4) z korpusu grilla (6). Aby to zrobić, należy podnieść ją nieco do góry po jej prawej stronie i pociągnąć ją lekko w prawo i do góry.



**OSTRZEŻENIE!** Nigdy nie należy czyścić płyty grzewczej grilla (4) szczotką drucianą lub innymi narzędziami ściernymi.

4. Użyć kuchennego ręcznika papierowego lub podobnego, aby usunąć z płyty grzewczej (4) największe pozostałości jedzenia. Następnie użyć ściereczki zwilżonej ciepłą wodą z detergentem, opłukać czystą wodą i dokładnie osuszyć. Płytę grzewczą grilla (4) można również czyścić pod bieżącą wodą.



**OSTRZEŻENIE!** Płyta grzewcza grilla (4) musi być całkowicie sucha przed jej ponownym użyciem. Nigdy nie należy używać szczotki drucianej ani innych przedmiotów do szorowania.

## 9.2.2 Czyszczenie pojemnika na tłuszcz

Pojemnik na tłuszcz (13) można wyjąć aby go wyczyścić.

1. Aby to zrobić, należy ostrożnie wyjąć pojemnik na tłuszcz (13) z grilla. Należy uważać, aby nie rozlać tłuszczu na korpus grilla (6).
2. Wylać tłuszcz z pojemnika. W razie potrzeby wytrzeć go kawałkiem papierowego ręcznika kuchennego.
3. Pojemnik na tłuszcz (13) można umyć w zmywarce lub w ciepłej wodzie z detergentem.
4. Przed ponownym włożeniem pojemnika na tłuszcz (13) do korpusu grilla należy go opłukać do czysta i dokładnie wysuszyć.

## 9.2.3 Czyszczenie rurowego stojaka, nóżek, korpusu grilla i termostatu z przewodem zasilającym



**NIEBEZPIECZEŃSTWO!** Przed czyszczeniem termostatu z przewodem zasilającym (14) należy zawsze wyjąć wtyczkę z gniazdka elektrycznego, istnieje ryzyko porażenia prądem!

1. Wyciągnąć termostat wraz z kablem zasilającym (14) z gniazda przyłączeniowego termostatu (15). W tym celu należy nacisnąć jedną ręką dźwignię blokady, a drugą chwycić za uchwyt grilla i wyciągnąć termostat wraz z kablem zasilającym (14).
2. Stojak z rurami podporowymi (7, 8) i nóżkami (10), korpus grilla (6) i termostat z przewodem zasilającym (14) należy wytrzeć do czysta wilgotną szmatką. Nigdy nie używać rozpuszczalników ani środków czyszczących, które są agresywne dla plastiku. W razie potrzeby można użyć niedużą ilość neutralnego detergentu.
3. Umyć dokładnie zimną wodą, osuszyć stojak z rurami podporowymi (7, 8) i nóżkami (10), pokrywę grilla (6) i termostat z przewodem zasilającym (14) i używać grilla ponownie tylko wtedy, gdy wszystkie części są całkowicie suche.



**OSTRZEŻENIE!** Podczas czyszczenia termostatu z przewodem zasilającym (14) upewnić się, że nie dostała się do niego żadna wilgoć.

## 9.2.4 Czyszczenie metalowej pokrywy



**OSTRZEŻENIE!** Nigdy nie czyść metalowej pokrywy (3) szczotką drucianą lub innymi narzędziami ściernymi.

1. Otworzyć metalową pokrywę (3).



W razie potrzeby można całkowicie zdemontować metalową pokrywę. (3). W tym celu należy ją całkowicie otworzyć i delikatnie pociągnąć do góry, tak żeby wysunąć metalowe wsporniki z otworów. Aby po zakończeniu czyszczenia ponownie założyć metalową pokrywę (3), należy chwycić ją (3) za uchwyt (2) i ostrożnie wsunąć oba metalowe wsporniki z powrotem w otwory. Otworzyć i delikatnie zamknąć metalową pokrywę (3), aby upewnić się, że wsporniki zostały prawidłowo zamocowane i że pokrywę (3) można całkowicie zamknąć.

2. Aby wyczyścić wewnątrz pokrywy, należy najpierw użyć papierowego ręcznika lub podobnego materiału do usunięcia z niej największych resztek jedzenia. Następnie użyć szmatki lub gąbki zwilżonej ciepłą wodą z detergentem. Spłukać czystą wodą i dokładnie osuszyć wewnątrz pokrywy (3).
3. Do czyszczenia zewnętrznej części pokrywy użyć wilgotnej ściereczki. W razie potrzeby można użyć niewielkiej ilości detergentu lub wody. Następnie zewnętrzną część metalowej pokrywy (3) należy dokładnie osuszyć.



## 10. NAPRAWA MOŻLIWYCH USTEREK



Jeśli grill nie działa normalnie, należy postępować zgodnie z poniższymi wskazówkami, aby spróbować rozwiązać problem samodzielnie. Jeśli nie da się usunąć usterki, korzystając z poniższych wskazówek, należy skontaktować się z naszym centrum serwisowym.





- Upewnić się, czy wtyczka zasilania jest prawidłowo włożona do gniazdka elektrycznego.
- Upewnić się, czy wtyczka termostatu z przewodem zasilającym (14) jest prawidłowo włożona do gniazda przyłączeniowego termostatu (15). Pokrętko termostatu powinno być skierowane do góry, a dźwignia blokująca nie powinna być wciśnięta.
- Sprawdzić ustawienie regulatora temperatury na termostacie z przewodem zasilającym (14) i, jeśli to konieczne, obrócić go zgodnie z ruchem wskazówek zegara na wyższą temperaturę.



## 11. PRZECHOWYWANIE W PRZYPADKU NIEUŻYWANIA

Jeżeli grill nie będzie używany przez jakiś czas, należy wyczyścić go zgodnie z opisem w rozdziale "Czyszczenie" i przechowywać w czystym, suchym miejscu, z dala od bezpośredniego oddziaływania światła słonecznego.

## 12. PRZEPISY DOTYCZĄCE OCHRONY ŚRODOWISKA I INFORMACJE O UTYLIZACJI

|   |  |
|---|--|
| <br> | <p>Urządzenia oznaczone tym symbolem podlegają Dyrektywie Europejskiej 2012/19/UE. Cały sprzęt elektryczny i elektroniczny należy utylizować oddzielnie od odpadów domowych, w oficjalnych punktach zbiórki.</p> <p>Należy zapobiegać powstaniu szkód w środowisku naturalnym i zagrożeniom dla własnego zdrowia, odpowiednio utylizując taki sprzęt.</p> <p>Aby uzyskać więcej informacji na temat prawidłowej jego utylizacji, należy skontaktować się z lokalnymi władzami, instytucjami odpowiedzialnymi za jego utylizację lub sklepem, w którym sprzęt został zakupiony.</p> |
|   | <p>Należy brać pod uwagę naturalne środowisko. Zużytych baterii nie wolno wyrzucać razem z odpadami domowymi. Należy je przekazać do punktu zbiórki zużytych baterii i pamiętań, że całkowicie rozładowane baterie należy utylizować w odpowiednich punktach zbiórki zużytych baterii. W przypadku utylizacji baterii, które nie są całkowicie rozładowane, należy podjąć środki ostrożności, aby zapobiec ich zwarciom.</p>   |

|   |  |
|---|--|
|            | Wszystkie opakowania należy utylizować w sposób przyjazny dla środowiska. Opakowania kartonowe można przekazać do recyklingu do centrów recyklingu papieru lub publicznych punktów zbiórki. Wszelkie folie lub tworzywa sztuczne zawarte w opakowaniu należy oddać do publicznych punktów zbiórki w celu utylizacji. |
| <br>ES/PT |  |
|           | <b>Dotyczy tylko Francji:</b><br>Produkt nadaje się do recyklingu, ale podlega bardziej rygorystycznym warunkom odpowiedzialności producenta i musi być zbierany oddzielnie.   |
|           | Pozbywając się go, należy zwrócić uwagę na oznaczenia na materiale opakowaniowym, skróty a) i cyfry b), których znaczenie jest następujące:  |
|           | 1–7: plastik / 20–22: papier i tektura / 80–98: materiały kompozytowe.   |

| Symbol  | Materiał                      | Zawarte w następujących elementach opakowania tego produktu |
|---|-------------------------------|---|
|    | Politereftalan etylenu        | -   |
|    | Polietylen o dużej gęstości   | -   |
|   | Polichlorek winylu            | -   |
|  | Polietylen o niskiej gęstości | Kieszenie chroniące podzespoły                              |
|  | Polipropylen                  | -   |
|  | Polistyren                    | Wewnątrz opakowania   |
|  | Inne tworzywa sztuczne        | -   |
|  | Tektura                       | Opakowania sprzedażowe                                      |

|   |                                      |   |
|---|--------------------------------------|---|
|   | Inna tektura                         | - |
|  | Paper                                | - |
|  | Papier/tektura/plastik               | - |
|  | Papier/tektura/plastik/<br>aluminium | - |

### 13. UŻYCIE W KONTAKCIE Z ŻYWNOŚCIĄ



Ten symbol oznacza produkty, których skład fizyczny i chemiczny został przebadany i uznany za nieszkodliwy dla zdrowia w kontakcie z żywnością, zgodnie z wymaganiami rozporządzenia UE 1935/2004.

### 14. UWAGI DOTYCZĄCE ZGODNOŚCI



To urządzenie spełnia zasadnicze i inne odpowiednie wymagania dyrektywy ws systemów niskonapięciowych 2014/35/UE.

## Informacje dotyczące sposobu likwidacji zużytego sprzętu elektrycznego (dla gospodarstw domowych)

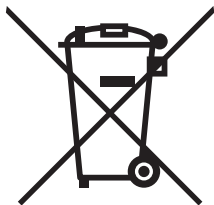

Powyższy symbol umieszczony na produktach lub w załączonych dokumentach oznacza, że nie wolno likwidować zużytego sprzętu elektrycznego i elektronicznego ze zwykłym odpadem komunalnym. W celu utylizacji należy odnieść tego typu odpad do punktu selektywnego zbioru, gdzie zostanie odebrany bez żadnych opłat. W niektórych państwach można zwrócić tego typu odpad bezpośrednio u sprzedawcy w momencie nabycia nowego produktu.

Prawidłowa likwidacja takich produktów zbytecznie nie obciąża środowiska naturalnego i nie ma negatywnego wpływu na ludzkie zdrowie. Szczegółowych informacji o najbliższym punkcie zbioru udzieli najbliższy urząd miejski.

W przypadku nieprawidłowej likwidacji odpadu właściciel może zostać obciążony karą grzywny zgodnie z obowiązującymi przepisami.

### **Dla osób prawnych w Unii Europejskiej**

Bliższych informacji dotyczących likwidacji zużytego sprzętu elektrycznego i elektronicznego udzieli sprzedawca lub dystrybutor.

### **Informacje dotyczące likwidacji w państwach nie należących do Unii Europejskiej**

Powyższy symbol obowiązuje wyłącznie w krajach Unii Europejskiej. Aby zlikwidować urządzenie, należy zwrócić się o pomoc do urzędu miejskiego lub dystrybutora w celu zasięgnięcia informacji o prawidłowym sposobie likwidacji tego typu odpadu.



## TARTALOM

|   |    |
|---|----|
| 1. A KÉSZÜLÉK RENDELTETÉSE .....                        | 3  |
| 2. A CSOMAG TARTALMA.....                               | 3  |
| 3. A KÉSZÜLÉK RÉSZEI.....                               | 4  |
| 4. MŰSZAKI ADATOK.....                                  | 4  |
| 5. BIZTONSÁGI SZABÁLYOK.....                            | 5  |
| 6. SZERZŐI JOG.....                                     | 10 |
| 7. ÜZEMBE HELYEZÉS ELŐTT.....                           | 10 |
| 8. BEVEZETÉS .....                                      | 12 |
| 9. JAVÍTÁSOK / TISZTÍTÁS.....                           | 14 |
| 10. HIBAELHÁRÍTÁS.....                                  | 17 |
| 11. HASZNÁLATON KÍVÜLI TÁROLÁS.....                     | 17 |
| 12. KÖRNYEZETVÉDELMI ÉS ÁRTALMATLANÍTÁSI SZABÁLYOK..... | 17 |
| 13. ÉLELMISZERREL ÉRINTKEZŐ RÉSZEK.....                 | 19 |
| 14. MEGFELELŐSÉGI TUDNIVALÓK.....                       | 19 |

## **Gratulálunk!**

A GZ-347 2in1 grillsütő, a továbbiakban grillsütő megvásárlásával minőségi termékre tett szert.

A grillsütő üzembe vétele előtt ismerkedjen meg a működésével, és olvassa el figyelmesen ezt a használati utasítást. Feltétlenül tartsa be a biztonsági előírásokat, és a grillsütőt csak a használati utasítás szerint, rendeltetésszerűen használja. Tartsa ezt a használati utasítást biztonságos helyen. Ha a grillsütőt másnak adja át, feltétlenül mellékelje az összes vonatkozó dokumentumot.

## **1. A KÉSZÜLÉK RENDELTETÉSE**

Ez a grillsütő ételek, például hús, hal vagy zöldség grillezésére készült. Nem használható vállalati vagy kereskedelmi célokra. A grillsütő csak beltéri és védett kültéri környezetben használható, magáncélokra. Bármilyen más használata nem felel meg rendeltetési céljának. A grillsütőt nem szabad trópusi éghajlaton használni. Ez a grillsütő megfelel a CE-megfelelőséggel kapcsolatos valamennyi vonatkozó normának és szabványnak. A grillsütő bármilyen, a gyártó által nem jóváhagyott módosítása esetén az ezeknek a szabványoknak való megfelelés már nem garantált. A gyártó nem vállal felelősséget az ebből eredő károkért vagy meghibásodásokért. Csak a gyártó által előírt tartozékokat használja.

Tartsa be a felhasználási ország előírásait és törvényeit.

## **2. A CSOMAG TARTALMA**

- Fémfedél (3)
- Hőmérő (1) rögzítőanyával
- Termosztát (tápkábelrel)
- Fogantyú (2) két szerelőcsavarral
- Zsírgyűjtő tál
- Grillfedél (6)
- Sütőlap (4)
- Rövid és hosszú állványcső
- Tasak csavarokkal (4 darab)
- 5 láb és állvány a lábakhoz
- Támaszték (11)
- Ez a használati útmutató

### 3. A KÉSZÜLÉK RÉSZEI

Az oldalon ábrák szemléltetik a grillsütőt. A számok jelentése a következő:

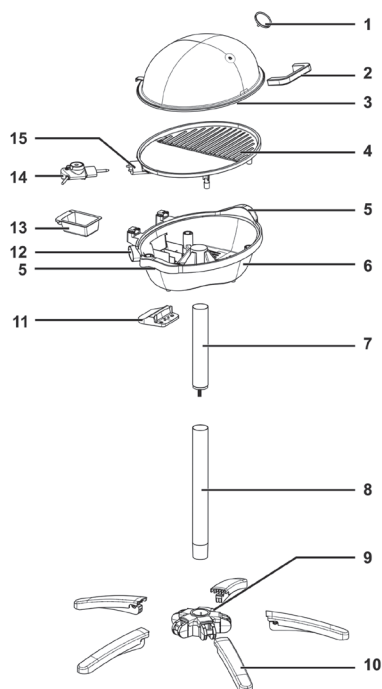

- 1 Hőmérő
- 2 Fogantyú
- 3 Fémfedél
- 4 Sütőlap
- 5 Szállító fogantyú
- 6 Grillfedél
- 7 Felső állványcső
- 8 Alsó állványcső
- 9 Állvány a lábakhoz
- 10 Csúszásmentes lábak
- 11 Támaszték
- 12 Termosztát-csatlakozónylás
- 13 Zsírgyűjtő tál
- 14 Kábeles termosztát
- 15 Termosztát-csatlakozójzat

### 4. MŰSZAKI ADATOK

|                                     |   |
|-------------------------------------|---|
| <b>Modell</b>                       | <b>GZ-347</b>                                 |
| Elektromos áramellátás              | 220-240 V~, 50/60 Hz                          |
| Elektromos áramfogyasztás           | 2000 – 2400 W                                 |
| Tápkábel hossza                     | <b>200cm</b>                                  |
| Méretek lábakkal (Sz x Ma x Mé)     | Kb. 66 x 97 x 66 cm (termosztát nélkül)       |
| Méretek lábak nélkül (Sz x Ma x Mé) | Kb. 56,5 x 43,5 x 27,5 cm (termosztát nélkül) |



|                            |                    |
|----------------------------|--------------------|
| Grillező felület (Sz x Ma) | Kb. 46,5 x 33,8 cm |
| Tömeg                      | Kb. 7 kg           |
| Védelmi fokozat            | <b>IPX55</b>       |

A specifikációk és a kialakítás előzetes értesítés nélkül változhatnak.

## 5. BIZTONSÁGI SZABÁLYOK

A grillsütő üzembe vétele előtt olvassa el az alábbi utasításokat, és vegye figyelembe az összes figyelmeztetést, még akkor is, ha már ismeri az elektromos és grillező berendezések kezelését. Tartsa ezt a használati utasítást biztonságos helyen, hogy később is tudjon rá hivatkozni. Ha eladja vagy elajándékozza a grillsütőt, adja át ezzel egyidejűleg a használati utasítást is. A kezelési útmutató a termék része.

### Az alkalmazott jelzések jelentése



Ez a jelzés a használati utasításban található fontos információkat jelzi, amelyeket el kell olvasnia és be kell tartania.



**VESZÉLYES!** Ez a jelzés és a „VESZÉLYES” szó egy potenciálisan veszélyes helyzetre figyelmeztet. Figyelmen kívül hagyásuk súlyos vagy akár halálos sérüléshez is vezethet.



**VIGYÁZAT!** Ez a jelzőszó közepes kockázatú veszélyt jelez, amely bizonyos körülmények között halálhoz vagy súlyos sérüléshez vezethet.



**VESZÉLYES!** Ez a jelzés veszélyes vagy életveszélyes sérülésekre és/vagy a berendezés áramütés miatti károsodásának veszélyére utal.



**VESZÉLYES!** Ez a jelzés veszélyes vagy életveszélyes sérülésekre és/vagy a berendezés tűzképződés miatti károsodásának veszélyére utal.



**VESZÉLYES!** Vigyázat, forró felületek! Ez a jel sérülés vagy a grillsütő forró felületei által okozott égési sérülés veszélyét jelzi.



**FIGYELEM!** Ez a jelzőszó fontos utasításokat jelez a vagyoni károk elleni védelem érdekében.



Ez a jelzés a témával kapcsolatos további információkat jelzi.



Ez a jelzés azt jelenti, hogy a grillsütő kezelésénél grillkesztyűt kell használni.



Ez egy villamossági jel, amely a PE vezetőt (földelővezetőt) jelzi.

**L**

Ez egy villamossági jel, amely az L vezetőt jelzi (fázis).

**N**

Ez egy villamossági jel, amely az N-vezetőt (nullavezető) jelzi.



Ez a jelzés azt jelzi, hogy a zsírgyűjtő tálca (13) legfeljebb 60 °C-os hőmérsékletig mosogatógépben mosható.

## Működési környezet

Ez a grillsütő csak száraz beltéri és védett kültéri helyiségekben használható. A grillsütő nem alkalmas magas hőmérsékletű vagy páratartalmú helyiségekben való használatra, (pl. fürdőszobában), és óvni kell a túl sok portól.



## **VESZÉLYES! Személyes biztonság**

- Az apró alkatrészek fulladásveszélyt jelenthetnek. Tartsa a csomagolást távol az ilyen személyektől. Fulladásveszély áll fenn.
- A készüléket használhatják 8 évnél idősebb gyermekek, valamint korlátozott fizikai, szellemi és érzékszervi képességű felnőttek, illetve kellő tapasztalattal nem rendelkező személyek is, amennyiben felügyelet alatt állnak, és tisztában vannak a készülék biztonságos használatának feltételeivel és a fennálló veszélyekkel. A készülékkel nem játszhatnak gyermekek. A tisztítást és ápolást nem végezhetik 8 évnél fiatalabb gyermekek felügyelet nélkül.

**VIGYÁZAT!** A grillsütő egyes részei nagyon forróak lehetnek és égési sérüléseket okozhatnak. Nagyon ügyeljen gyermekek vagy fokozott védelmet igénylő személyek jelenlétében. Tartsa távol a 8 évnél fiatalabb gyermekeket a grillsütőtől és a kábeltől.

## Általános biztonsági szabályok

- A grillsütőt tilos kerti slag, mosogató, fürdőkád, zuhanyzó vagy úszómedence közvetlen közelében üzemeltetni, mivel a fröccsenő víz bejuthat a készülékbe.
- Ne használja a grillsütőt közvetlen napsütésben, és tartsa távol minden hőforrástól.
- Ne használja a sérült vagy működésképtelen grillsütőt, mert ez további károkat okozhat. Kérje meg az ügyfélszolgálatot vagy egy technikust, hogy ellenőrizze és szükség esetén javítsa meg a grillsütőt.
- A grillsütő csak ételkészítésre alkalmas, és soha ne használja melegítőként autó, lakókocsi, sátor stb. fűtésére.
- Használat közben soha ne hagyja felügyelet nélkül a grillsütőt.
- A grillsütőt csak a mellékelt kábeles termosztáttal (14) szabad használni, nem pedig más termosztáttal.
- A grillsütő nem használható külső időzítővel vagy különálló távirányító rendszerrel.
- **VIGYÁZAT!** Ez a készülék nem alkalmas faszénnel vagy más tüzelőanyaggal való használatra.



### **VESZÉLYES! Áramütés veszélye!**

- Tilos a grillsütő bármilyen módosítása.
- A grillsütőt helyesen beszerelt hálózati aljzathoz kell csatlakoztatni, amelynek áramkörét egy legfeljebb 30 mA kioldási áramerősségű áramvédő (RCD) védi.
- A grillsütőt csak könnyen hozzáférhető aljzatba csatlakoztassa. A grillsütőt csak a típustáblán feltüntetett feszültségen működtesse.
- Ha hosszabbító kábelt használ, annak legalább 1,5 mm<sup>2</sup> keresztmetszetűnek kell lennie. Kábeltekercsek esetén a kábelt teljesen le kell tekerni, hogy ne képezhessen zárt hurkokat.
- Védje a grillsütőt a csöpögéstől és fröccsenéstől. Ha folyadék kerül a termékbe, azonnal húzza ki a hálózati csatlakozót, és vizsgálta meg vagy javítsa meg a grillsütőt az ügyfélszolgálattal, vagy hasonlóan képzett személyzettel.
- Ha folyadék kerül a készülékbe, azonnal húzza ki a hálózati csatlakozót. Újbóli felhasználás előtt ellenőriztesse a terméket szakemberrel.
- Soha ne kezelje a terméket vizes vagy nedves kézzel.
- Ne érintse meg a grillsütőt, ha az vízben vagy más folyadékban van, hanem húzza ki a dugót az elektromos aljzathoz.
- Ne használja a grillsütőt, ha a hálózati dugó vagy a tápkábel sérült, ha nem működik megfelelően, vízbe esett, leesett, vagy bármilyen más sérülés jeleit mutatja. Ilyen esetben forduljon szakemberhez a javítás érdekében.

- Soha ne használjon olyan adapterdugót vagy hosszabbítót, amely nem felel meg az ország biztonsági előírásainak, és ne módosítsa saját maga a tápkábelt!
- Vigyázzon, hogy a tápkábel ne sérüljön meg éles szegélyekkel vagy forró helyekkel érintkezve.
- A termék használatakor győződjön meg arról, hogy a tápkábel nincs elakadva vagy becsípődve.
- A kikapcsolt grillsütő nincs teljesen leválasztva a hálózatról. A teljes leválasztáshoz húzza ki a dugót. Mindig a dugót húzza meg, ne a vezetékét.
- Húzza ki a dugót a dugaljából az alábbi esetekben:
  - probléma merült fel,
  - nem használja a grillsütőt,
  - a telepítésnél,
  - tisztítás előtt
  - vihar esetén.
- Soha ne próbálja meg saját maga megjavítani a terméket. Probléma esetén kapcsolja ki a grillsütőt, húzza ki a dugót az elektromos aljzatból, és lépjen kapcsolatba szervizközpontunkkal.
- Ha a termék tápkábele megsérül, azt a gyártónak, az ügyfélszolgálatnak vagy egy hasonlóan képzett személynek kell kicserélnie az esetleges veszélyek elkerülése érdekében.



### **Tűzképződés veszélye!**

- A tűzképződés veszélyének csökkentéséhez a szöveteknek, függönyöknek és minden éghető anyagnak legalább 50 cm távolságra kell lennie a grillsütőtől.
- A grillsütőt mindig sima, hőálló felületen, hőforrásoktól és gyúlékony anyagoktól, folyadékoktól vagy gázoktól távol helyezze el. Minden oldalon hagyjon legalább 50 cm szabad helyet.
- A grillsütőt nem szabad letakarni a túlmelegedés elkerülése érdekében.
- A gyúlékony tárgyakat, mint például függönyöket vagy papírt, a lehető legtávolabb kell tartani a grillsütőtől, amikor az használatban van.
- Ügyeljen arra, hogy a grillsütőn vagy annak közelében ne legyenek tűzveszélyes tárgyak (például égő gyertyák).



### **VESZÉLYES! Égési sérülések veszélye!**

- A grillsütő használat közben nagyon felforrósodik. Ezért használat közben ne érintse meg a fémfedelelet (3). Az égési sérülések elkerülése miatt használjon edénytartót vagy konyhai kesztyűt. A fémfedelelet (3) mindig a fogantyúval (2) nyissa és zárja.
- Szállítás előtt várja meg, amíg a grillsütő teljesen kihűl. Mindig a fogantyúnál (5) fogva szállítsa.
- Ne tisztítsa a grillsütőt, amíg az teljesen ki nem hűlt.

## **VIGYÁZAT! Sérülések veszélye!**

- Ne használja a terméket robbanásveszélyes vagy gyúlékony anyagok közelében.
- Ne mozgassa a terméket használat közben.
- Ha füstöt, szokatlan hangokat vagy szokatlan szagot észlel, azonnal húzza ki az aljzataból a dugót. Ha ez bekövetkezik, a grillsütőt nem szabad tovább használni, amíg azt a hivatalos szervizszakemberek nem ellenőrzik.
- A hálózati kábelt és a hosszabbítót, ha használ, úgy fektesse le, hogy ne jelentsenek botlásveszélyt.
- Grillezés közben ne viseljen hosszú ujjú ruházatot. Ügyeljen arra, hogy a haja soha ne érintkezzen a grillel. Fennáll a sérülések veszélye!

## **FIGYELEM! A készülék károsodásának veszélye!**

- Ha a grillsütő be van kapcsolva, ne hagyja felügyelet nélkül!
- Soha ne tegye a grillsütőt forró felületre (például a főzőlapra) vagy hőforrás, nyílt láng közelében.
- Csak eredeti tartozékokat használjon.
- Állvány nélkül a grillsütőt csak sima, hőálló felületen szabad használni. Ha a felület kritikus, helyezzen hőálló lemezt a felület és a grillfedél (6) közé.
- Ne helyezze a grillsütőt fal mellé vagy fali szekrények alá a hőfelhalmozódás megelőzése érdekében.
- Ne tegye ki a grillsütőt közvetlen hőforrásoknak (pl. fűtőtestek), közvetlen napfénynek vagy erős mesterséges fénynek. A terméket nem szabad fröccsenő vagy csöpögő víznek vagy súroló folyadékoknak kitenni. Ne használja a grillsütőt víz közelében. Különösen fontos, hogy soha ne legyen víz alatt (ne helyezzen a grillsütőre folyadékot tartalmazó edényeket, például italokat, vázákat stb.) Ügyeljen arra, hogy a grillsütőt ne ériék túlzott ütések vagy rezgések. Ne helyezzen semmilyen idegen tárgyat a készülékbe.
- Ne használjon fémeszközöket az étel megfordításánál a grillen. Ezek károsíthatják a sütőlap (4) bevonatát.
- Ne helyezzen edényeket vagy serpenyőket a sütőlapra (4). Ne használjon alumíniumfóliát, tányérokat stb.



A felhasználónak nem kell lépéseket tennie a termék átállításához 50 vagy 60 Hz-re. A termék automatikusan beállítja az 50 és 60 Hz-es frekvenciát.

## 6. SZERZŐI JOG

A kézikönyv teljes tartalma szerzői jogvédelem alatt áll, és kizárólag az olvasó tájékoztatására szolgál. Az adatok és információk másolása a szerző előzetes kifejezett írásbeli engedélye nélkül szigorúan tilos. Ez vonatkozik a tartalom és az információk bármilyen kereskedelmi célú felhasználására is.

Minden szöveg és ábra a nyomtatás időpontjában érvényes. Fenntartjuk az előzetes értesítés nélküli változtatások jogát.

## 7. ÜZEMBE HELYEZÉS ELŐTT

### 7.1 Kicsomagolás

Vegye ki a grillsütőt a csomagolásból, és távolítsa el az összes csomagolást. Ellenőrizze, nem sérült-e meg a grillsütő. Ha a grillsütő sérült, ne használja. Ha valami hiányzik, azonnal értesítse az ügyfélszolgálatot.

### 7.2 Szerelés

Szükséges eszközök:

- Keresztcsavarhúzó

A grillsütő összeszerelése:

1. Dugja az öt lábat (10) alulról felfelé haladva a lábak alapjába (9). Ezután döntse meg a lábakat (10), amíg azok a helyükre nem kattannak.

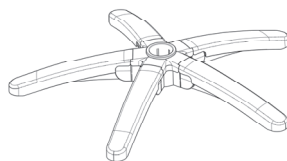
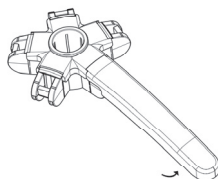
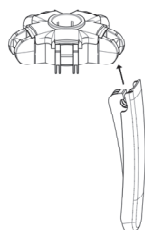

2. Csavarja a felső állványcsőből (7) kiálló menetes csavart az alsó állványcsőbe (8). Győződjön meg róla, hogy mindkét állványcső (7, 8) szilárdan be van csavarozva.



3. Helyezze az 1. lépésben összeszerelt lábakat (10) és a lábak alapját (9) egy sima, stabil felületre, és helyezze az összeszerelt állványt úgy, hogy az állvány alsó csöve (8) lefelé mutasson a lábak alapjának (9) középsébe.
4. Rögzítse a támasztékot (11) a grilltesthez (6) a mellékelt két csavarral. A nyílások a grilltest (6) alsó részén találhatóak. A támaszték (11) biztosítja, hogy a grillsütő ne boruljon fel, ha asztalon áll (azaz az alap és a csőállvány nélkül).

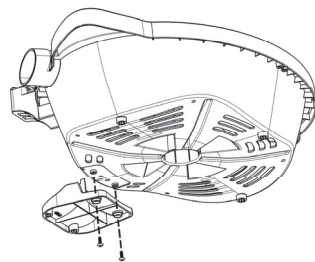

5. Helyezze a grillfedelelet (6) a felső állványcsőre (7). Fogja a grillfedelelet (6) a fogantyúnál (5).
6. Csavarja a fogantyút (2) kívülről a fémfedélre (3) a maradék két csavarral.
7. Lazítsa meg a hőmérő (1) menetes csavarjának anyáját, tegye be a hőmérő (1) menetes csavarját a fogantyú (2) feletti fémfedél (3) nyílásán át, és húzza meg újra az anyát. Ellenőrizze, hogy a hőmérő (1) biztonságosan ül-e, és hogy a hőmérséklet-kijelzőn a számok a megfelelő helyzetben vannak-e.

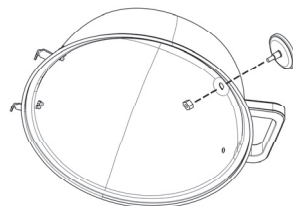
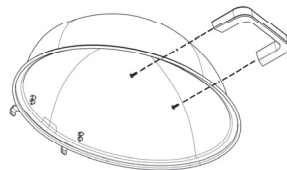

8. Helyezze a zsírgyűjtő tálat (13) hátulról a grillfedélbe (6). Ehhez a mutatóujjával és hüvelykujjával fogja meg az elülső részt, és először az ellentétes oldalát tolja be a grillfedélbe (6). Ha a zsírgyűjtő tálat (13) nem tudja tovább nyomni, az azt jelenti, hogy a reteszek a zsírgyűjtő tál (13) két külső szélén bepattantak. Ez azt jelenti, hogy a helyére rögzült, és nem tud véletlenül kicsúszni.

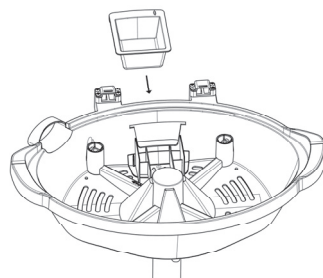

9. Helyezze a sütőlapot (4) a grillfedélbe (6). Ehhez mindkét kezével fogja meg a sütőlapot (4), és tegye a grillházba (6) a jobb oldali bordázott részével. Engedje le egy kicsit a bal oldalon, és dugja be a termosztát csatlakozóaljzatát (15) a termosztát csatlakozónyílásába.(12).

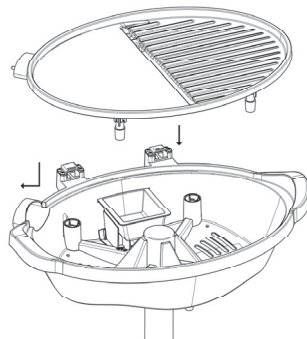

Ezután engedje le a sütőlap (4) jobb oldalát, és tolja a sütőlapot (4) balra, amíg megfelelően nem ül a grilltesten (6).

10. Helyezze a fémfedelelet (3) a grillfedélre (6). Ehhez emelje fel a fémfedelelet (3) a fogantyúnál (2) fogva, és helyezze a fémfedél (3) hátoldalán a két fémkonzolt a kialakított hornyokba. Csukja be a fémfedelelet (3).

11. Vezesse át a kábeles termosztátot (14) a termosztát csatlakozónyílásán (12), és csatlakoztassa a termosztát csatlakozóaljzatához (15). Ügyeljen, hogy a három fémtüske megfelelően illeszkedjen a megfelelő nyílásokba, és a tárcsa felfelé mutasson.

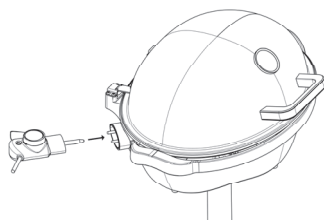
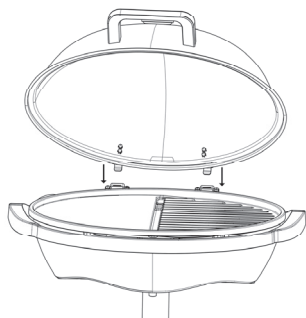

A kábeles termosztát (14) behelyezésénél ügyeljen arra, hogy véletlenül ne nyomja meg a kábeles termosztát (14) kioldókarját. Ha ezt teszi, akkor nem tudja majd helyesen behelyezni.

## 8. BEVEZETÉS

### 8.1 Első használat



Az összeszerelt grillsütőt és állványokat mindig a csőállványnál (7, 8) fogva szállítsa. Ha a fogantyút (5) emeli meg, akkor leoldódik a csőállványról (7, 8), és ezután a grillfedél (6) az asztalon asztali grillként használható.



**VIGYÁZAT!** A csatlakozódugót egy jól hozzáférhető aljzatba csatlakoztassa.

- Az első használat során ne tegyen semmilyen ételt a sütőlapra (4).



1. Csatlakoztassa a grillsütő tápkábelét egy jól hozzáférhető aljzatba, és zárja be a fémfedelelet (3).
2. Fordítsa el ütközésig a kábeles termosztáton (14) a hőmérsékletszabályozó tárcsát az óramutató járásának irányában (a legmagasabb beállítás/Max). A kábeles termosztáton (14) lévő fűtésjelző kigyullad, és a grillsütő a maximális hőmérsékletre melegszik fel. Amint a grillsütő eléri a beállított hőmérsékletet, a fűtésjelző kialszik.
3. Hagyja a grillt körülbelül 15 percig melegedni. Az első használatnál enyhe szag vagy füst jelenhet meg. Ez teljesen normális és biztonságos. A megfelelő szellőzéshez nyissa ki az ablakot.
4. A grillsütő kikapcsolásához fordítsa el ütközésig a kábeles termosztáton (14) a hőmérsékletszabályozó gombot az óramutató járásával szemben ("Off" állásig).
5. Húzza ki a dugót az aljzatból, és hagyja a grillsütőt teljesen kihűlni.
6. Tisztítsa meg a grillt a "Tisztítás" című fejezetben leírtak szerint.

## 8.2 Grilling



Az összeszerelt grillsütőt és állványokat mindig a csőállványnál (7, 8) fogva szállítsa. Ha a fogantyút (5) emeli meg, akkor leoldódik a csőállványról (7, 8), és ezután a grillfedél (6) az asztalon asztali grilként használható.



Ha szükséges, öntsön egy kevés tűzálló olajat a sütőlap (4) grillező oldalára. Ez meggátolja, hogy az ételek a sütőlaphoz tapadjanak (4).



A sütőlap (4) két eltérő felületre oszlik. A grill sima felülete sütéshez való, főleg akkor, ha a lehető legnagyobb érintkezési felületet biztosítja az ételmiszerrel. A bordázott felület grillezésre szolgál, az ételen rácsos mintát képez, és csökkenti a zsírtartalmat az étel elkészítésekor.



**VIGYÁZAT!** A csatlakozódugót egy jól hozzáférhető aljzatba csatlakoztassa.

1. Ellenőrizze, hogy a zsírgyűjtő tál (13) be van-e illesztve a grillfedélbe (6).
2. Csukja be a fémfedelelet (3), és állítsa be a kábeles termosztáton (14) a hőmérséklet-szabályozót a kívánt hőmérséklet-szintre. Lásd a táblázatot.

| Hőmérséklet-beállítás | Megfelelőség             |
|-----------------------|--------------------------|
| 1 - 3                 | Hal, gomba, zöldség      |
| 4 - Max               | Steak, hús és szárnyasok |



Az ételt nyitott vagy zárt fémfedéllel (3) lehet sütni. Ha becsukja a fémfedelel (3), a grill magasabb hőmérsékletet ér el, és a sütési idő lerövidül.

3. Várjon, amíg a grillsütő eléri a kívánt hőmérsékletet. Amíg a grill melegszik, a fűtésjelző világít. A beállított hőmérséklet elérésénél a fűtésjelző kialszik.
4. Nyissa ki a fémfedelel (3), és helyezze az ételt közvetlenül a sütőlapra (4). Soha ne használjon alumíniumfóliát, tányért vagy hasonló tárgyakat.
5. Zárja le a fémfedelel (3).
6. Időnként fordítsa meg az ételt.
7. Amint elkészült az étel, vegye le a sütőlapról (4).
8. Használat után kapcsolja ki a grillt. Fordítsa ütközésig a kábeles termosztáton (14) a hőmérsékletszabályozó gombot az óramutató járásával szemben („Off” állás).
9. Húzza ki a dugót az elektromos aljzatból, és hagyja a grillsütőt teljesen kihűlni.
10. Tisztítsa meg a grillsütőt a "Tisztítás" című fejezetben leírtak szerint.

## 9. JAVÍTÁSOK / TISZTÍTÁS

### 9.1 Javítások



**VIGYÁZAT!** Javításra akkor van szükség, ha a grillsütő bármilyen módon megsérült, például folyadék került bele, ha a grillsütő esőnek vagy nedvességnek volt kitéve, nem működik megfelelően, vagy ha leesett. Füst, szokatlan zajt vagy szag észlelése esetén azonnal kapcsolja ki a terméket és húzza ki az aljzatból a dugót. Ilyen esetben a grillsütőt nem szabad tovább használni, amíg hivatalos technikusok nem ellenőrzik le. Minden szervizelést csak szakképzett szakember végezhet. Soha ne nyissa ki a kábeles termosztát (14) burkolatát.

### 9.2 Tisztítás



**VESZÉLYES!** Tisztítás előtt húzza ki a dugót az aljzatból, mert fennáll az áramütés veszélye!



**VESZÉLYES!** Várja meg, amíg a grillsütő teljesen kihűl. Ellenkező esetben fennáll az égési sérülések veszélye!



**VESZÉLYES!** Soha ne merítse magát a grillsütőt vízbe, fennáll az áramütés veszélye!

### 9.2.1 A sütőlap tisztítása

1. Húzza ki a tápkábelt a hálózati aljzatból.
2. Húzza ki a kábeles termosztátot (14) a termosztát csatlakozóaljzatából (15). Ehhez nyomja meg a lécet úgy, hogy a kezével megfogja azt és a fogantyúkat, és húzza ki a kábeles termosztátot (14).
3. Vegye ki a sütőlapot(4) a grillfedélből (6). Ehhez emelje meg egy kicsit jobban a sütőlapot (4) a jobboldali részen, és húzza kissé jobbra és felfelé.



**VIGYÁZAT!** A sütőlapot (4) soha ne tisztítsa drótkefével vagy más súroló eszközzel.

4. Kezdje egy konyhai papírtörővel vagy hasonlóval a legrosszabb maradványok eltávolításához. Ezután használjon tisztítószeres meleg vízbe mártott mosogatórongyot. Öblítse le tiszta vízzel, majd alaposan szárítsa meg a sütőlapot (4). A sütőlap (4) folyó víz alatt is tisztítható.



**VIGYÁZAT!** A sütőlapnak (4) teljesen meg kell száradnia a következő használatig. Soha ne használjon drótkefét vagy súroló eszközt.

### 9.2.2 A zsírgyűjtő tál tisztítása

A zsírgyűjtő tálat (13) ki lehet tisztítani kiemelés után.

1. Ehhez óvatosan vegye ki a zsírgyűjtő tálat (13) a grillből. Vigyázzon, hogy ne öntsön semmit a grillfedélbe (6).
2. Távolítsa el a zsírt a tálból. Ha szükséges, törölje le egy darab konyhai papírtörővel.
3. A zsírgyűjtő tál (13) mosogatógépben vagy mosogatószeres meleg vízben is mosható.
4. Mielőtt visszahelyezi a grillsütőbe, öblítse ki a zsírgyűjtő tálat (13) tiszta vízzel, és alaposan szárítsa meg.

### 9.2.3 A csőállvány, lábak, grillfedél és a kábeles termosztát tisztítása



**VESZÉLYES!** A kábeles termosztát (14) tisztítása előtt mindig húzza ki a hálózati dugót az aljzatból, mert fennáll az áramütés veszélye!

1. Húzza ki a kábeles termosztátot (14) a termosztát csatlakozóaljzatából (15). Ehhez nyomja meg a lécet úgy, hogy a kezével megfogja azt és a fogantyúkat, és húzza ki a kábeles termosztátot (14).
2. A csőállványt (7, 8) a lábakkal (10), a grillfedelelet (6) és kábeles termosztátot (14) nedves ruhával tisztítsa meg, soha ne használjon a műanyagokra agresszív oldószereket vagy tisztítószereket. Ha szükséges, használjon egy kevés semleges tisztítószeret.
3. Alaposan öblítse le hideg vízzel, szárítsa meg a csőállványt (7, 8), a lábakat (10), a grillfedelelet (6) és a kábeles termosztátot (14), és csak akkor használja újra a grillsütőt, ha minden alkatrész teljesen száraz.



**VIGYÁZAT!** A kábeles termosztát (14) tisztításánál ügyeljen, hogy a kábeles termosztátba (14) ne kerüljön nedvesség.

## 9.2.4 A fémfedél tisztítása



**VIGYÁZAT!** A fémfedelelet (3) soha ne tisztítsa drótkefével vagy más súroló eszközzel.

1. Nyissa ki a fémfedelelet (3).



Szükség esetén a fémfedél (3) teljesen levehető. Ehhez nyissa ki teljesen, és óvatosan húzza felfelé, emelje ki a zsanérokra levő konzolokat a hornyokból. A fémfedél (3) visszahelyezéséhez tisztítás után fogja meg a fémfedelelet (3) a fogantyúnál (2), és óvatosan csúsztassa be a két konzolt a hornyokba. Kicsit nyissa ki és zárja be a fémfedelelet (3), ellenőrizze, hogy a konzolok megfelelően rögzültek-e, és hogy a fémfedél (3) teljesen becsukható-e.

2. A fedél belsejének tisztításához először egy konyhai papírtörülkövel vagy hasonló anyaggal távolítsa el a nagyobb ételmaradékot. Ezután használjon mosószeres meleg vízbe mártott rongyot vagy szivacsot. Öblítse le tiszta vízzel, majd alaposan szárítsa meg a fémfedél (3) belsejét.
3. Használjon nedves ruhát a fedél külső részének tisztításához. Ha szükséges, használjon egy kevés mosószeret vagy vizet. Ezután alaposan szárítsa meg a fémfedél külső részét (3).

## 10. HIBAELHÁRÍTÁS

Ha a grillsütő nem működik rendesen, kövesse az alábbi utasításokat a probléma megoldásához.



Ha az alábbi tippek nem oldják meg a hibát, kérjük, forduljon szervizközpontunkhoz.





- Ellenőrizze, hogy a hálózati dugó helyesen van-e bedugva a hálózati aljzatba.
- Ellenőrizze, hogy a kábeles termosztát (14) csatlakozója megfelelően be van-e dugva a termosztát csatlakozóaljzatába (15). A tárcsának felfelé kell mutatnia, és a sávnak nem szabad lenyomva lennie.
- Ellenőrizze a kábeles termosztát (14) hőmérséklet-szabályozójának beállítását, és szükség esetén az óramutató járásának irányában fordítsa magasabb hőmérsékletre.









## 11. HASZNÁLATON KÍVÜLI TÁROLÁS





Ha egy ideig nem kívánja használni a grillt, tisztítsa meg a "Tisztítás" fejezetben leírtak szerint, és tartsa tiszta, száraz, közvetlen napfénytől védett helyen.

## 12. KÖRNYEZETVÉDELMI ÉS ÁRTALMATLANÍTÁSI SZABÁLYOK

|  |  |
|--|--|
|    | <p>Az ilyen jelölésű termékek a 2012/19/EU európai irányelv hatálya alá tartoznak. Minden elektromos és elektronikus berendezést a háztartási hulladéktól elkülönítve, hivatalos gyűjtőközpontokban kell ártalmatlanítani.</p> <p>A termék helyes ártalmatlanítása segít a környezet-károsodás és az emberi egészséget fenyegető kockázat megelőzésében. További információkért a helyes ártalmatlanítással kapcsolatban forduljon a helyi hivatalhoz, az ártalmatlanító hatóságokhoz vagy ahhoz a bolthoz, ahol a készüléket vásárolta.</p> |
|  | <p>Vigyázzon a környezetre. A régi elemeket tilos a háztartási hulladékba dobni. A használt elemeket vigye egy gyűjtőhelyre. Felhívjuk figyelmét, hogy az akkumulátorokat teljesen lemerült állapotban kell a megfelelő gyűjtőhelyen leadni. Nem teljesen lemerült akkumulátorok ártalmatlanításánál óvintézkedésekre van szükség a rövidzárlat elkerüléséhez.</p>   |

|   |  |
|---|--|
|            | Az összes csomagolást környezetbarát módon kell ártalmatlanítani. A kartont újrahasznosítás céljából vigye papír újrahasznosító telepre vagy nyilvános gyűjtőhelyre. A csomagolásban lévő fóliát vagy műanyagot vigye nyilvános gyűjtőhelyre ártalmatlanítás céljából. |
| <br>ES/PT |  |
|           | <b>Csak Franciaország esetében releváns:</b><br>A termék újrahasznosítható, de szigorúbb gyártói felelősségi feltételek vonatkoznak rá, és külön kell gyűjteni.  |
|           | Az ártalmatlanításkor figyeljen a csomagolóanyagon lévő jelölésekre, rövidítések (a) és számok (b) jelölik, amelyek jelentése a következő:   |
|           | 1-7: műanyag / 20-22: papír és karton / 80-98: kompozit anyagok.   |

| Jel   | Anyag                        | A termék csomagolásának következő elemei tartalmazzák |
|---|------------------------------|---|
|    | Polyethylentereftalát        | -   |
|    | Magas sűrűségű polietilén    | -   |
|   | Polivinil-klorid             | -   |
|  | Alacsony sűrűségű polietilén | Zsebek az alkatrészek védelmére                       |
|  | Polipropilén                 | -   |
|  | Poliészter                   | A csomagban   |
|  | Egyéb műanyag                | -   |
|  | Hullámkarton                 | Értékesítési csomagolás                               |

|   |                                    |   |
|---|------------------------------------|---|
|   | Egyéb kartonpapír                  | - |
|  | Papír                              | - |
|  | Papír/karton/műanyag               | - |
|  | Papír/karton/műanyag/<br>alumínium | - |

### 13. ÉLELMISZERREL ÉRINTKEZŐ RÉSZEK



Ez a szimbólum azokat a termékeket jelöli, amelyek fizikai és kémiai összetételét megvizsgálták, és az 1935/2004 EU rendelet követelményei szerint az élelmiszerekkel érintkezve nem bizonyultak veszélyesnek.

### 14. MEGFELELŐSÉGI TUDNIVALÓK



Ez a berendezés megfelel a 2014/35/EU kisfeszültségű irányelv alapvető és egyéb vonatkozó követelményeinek.

## Információk a használt elektromos készülékek likvidálásáról (magánháztartások)



Ez az ikon a készüléken vagy a mellékelt iratokon arra figyelmeztet, hogy az elektrikus és elektronikus készülékek nem likvidálhatóak háztartási hulladékkal együtt.

A helyes feldolgozás, újítás és recikláció érdekében kérjük, szállítsa az ilyen készüléket egy megfelelő gyűjtőhelyre, ahol ingyen leadható. Néhány országban ezek a készülékek az eladónál is leadhatók, amennyiben egy új, hasonló termékvásárol ott. A termékek helyes likvidálása értékes nyersanyagokat spórolhat meg, és megelőzheti az emberi egészségre és a környezetre való negatív kihatásokat, amelyek a hulladék helytelen likvidálása esetében következhetnek be. A helyi hivatal részletes információkkal szolgálhat a legközelebbi gyűjtőhelyet illetően.

A helytelen likvidálás az érvényes szabályok értelmében büntetendő.

### **Jogi személyek az EU keretén belül**

Amennyiben használt elektrikus és elektromos készülékeket szeretne likvidálni, forduljon részletes információkért a helyi eladóhoz vagy közvetítőhöz.

### **Információk a likvidálásról az EU tagállamokon kívül**

Ez az ikon csak az Európai Unióban érvényes. Amennyiben likvidálni szeretné ezt a készüléket, forduljon a helyi hivatalhoz vagy az eladóhoz, és kérjen tőle információkat a termék helyes likvidálásáról.





## VSEBINA

|  |    |
|--|----|
| 1. NAMEN UPORABE APARATA.....                              | 3  |
| 2. VSEBINA PAKETA .....                                    | 3  |
| 3. OPIS APARATA .....                                      | 4  |
| 4. TEHNIČNI PODATKI.....                                   | 4  |
| 5. VARNOSTNI NAPOTKI .....                                 | 5  |
| 6. COPYRIGHT.....  | 10 |
| 7. PRED UPORABO.....                                       | 10 |
| 8. ZAČETEK .....   | 12 |
| 9. POPRAVILA / ČIŠČENJE.....                               | 14 |
| 10. ODPRAVLJANJE TEŽAV .....                               | 17 |
| 11. SHRANJEVANJE ŽARA, KO NI V UPORABI .....               | 17 |
| 12. OKOLJSKI PREDPISI IN INFORMACIJE O ODSTRANJEVANJU..... | 17 |
| 13. UPORABA V STIKU Z ŽIVILI .....                         | 19 |
| 14. OPOMBE O SKLADNOSTI.....                               | 19 |

## **Čestitamo!**

Z nakupom žara GZ-347 2v1 ste pridobili kakovosten izdelek.

Pred prvo uporabo se seznanite z delovanjem žara in natančno preberite ta navodila za uporabo. Upoštevajte varnostne napotke in uporabljajte žar samo tako, kot je opisano v navodilih za uporabo, in za v njih določeno uporabo. Navodila za uporabo shranite na varnem mestu. Če žar predate nekomu drugemu, mu ne pozabite dati vseh ustreznih dokumentov.

## **1. NAMEN UPORABE APARATA**

Ta žar je bil zasnovan za peko na žaru razne hrane, kot je meso, ribe ali zelenjava. Ni zasnovan za poslovno ali komercialno uporabo. Žar uporabljajte v notranjem in zaščitenem zunanjem okolju samo za zasebne namene. Kakršnakoli druga uporaba se ne ujema z namenom uporabe. Žar se tudi ne sme uporabljati v tropskem podnebju. Ta žar ustreza vsem ustreznim standardom in standardom, povezanim s skladnostjo CE. V primeru kakršnekoli spremembe žara, ki je proizvajalec ni odobril, skladnost s temi standardi ni več zagotovljena. Proizvajalec ne prevzema odgovornosti za škodo ali okvare, ki so posledica le-te. Uporabljajte samo dodatke, ki jih je določil proizvajalec.

Upoštevajte predpise in zakone v državi uporabe.

## **2. VSEBINA PAKETA**

- Kovinski pokrov (3)
- Termometer (1) vključno s pritrdilno matico
- Termostat (vključno z napajalnim kablom)
- Ročaj (2) vključno z 2 vijaki za namestitvev
- Posoda za prestrezanje maščobe
- Ohišje žara (6)
- Plošča za peko na žaru (4)
- Kratka in dolga cev stojala
- Vrečka z vijaki (4 kosi)
- 5 nog in podstavek za noge
- Podpora (11)
- Navodila za uporabo

### 3. OPIS APARATA

Na tej strani navodil je žar prikazan s slikami. Pomen številk:

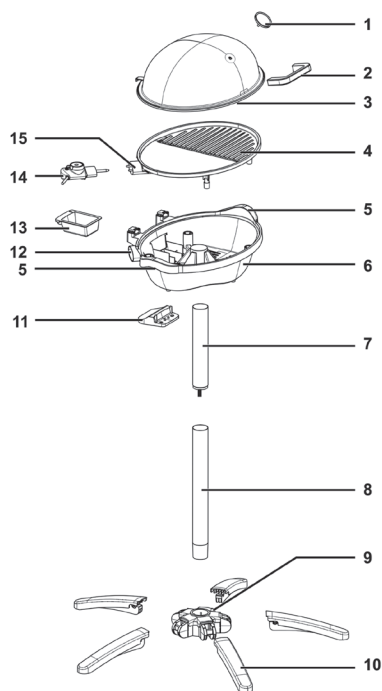

- 1 Termometer
- 2 Ročaj
- 3 Kovinski pokrov
- 4 Plošča za peko na žaru
- 5 Ročaja za prenašanje
- 6 Ohišje žara
- 7 Zgornja cev stojala
- 8 Spodnja cev stojala
- 9 Podstavek za noge
- 10 Protidsrsne noge
- 11 Podpora
- 12 Odprtina za priključitev termostata
- 13 Posoda za prestrezanje maščobe
- 14 Termostat z napajalnim kablom
- 15 Vtičnica za priključitev termostata

### 4. TEHNIČNI PODATKI

| Model                              | GZ-347   |
|------------------------------------|--|
| Električno napajanje               | 220-240 V~, 50/60 Hz                           |
| Poraba električne energije         | 2000 – 2400 W                                  |
| Dolžina napajalnega kabla          | <b>200cm</b>                                   |
| Mere vključno z nogami (Š x V x G) | Približno 66 x 97 x 66 (brez termostata)       |
| Mere brez nog (Š x V x G)          | Približno 56,5 x 43,5 x 27,5 (brez termostata) |

|                                |                          |
|--------------------------------|--------------------------|
| Plošča za peko na žaru (Š x V) | Približno 46,5 x 33,8 cm |
| Teža                           | Približno 7 kg           |
| Stopnja zaščite                | <b>IPX55</b>             |

Tehnični podatki in videz izdelka se lahko spremenijo brez predhodnega obvestila.

## 5. VARNOSTNI NAPOTKI

Pred prvo uporabo tega žara preberite naslednja navodila in bodite pozorni na vsa opozorila, tudi če znate ravnati z električnimi napravami in žari. Shranite jih na varnem za kasnejšo uporabo.

Če daste napravo drugi osebi, ji morate dati tudi navodila za uporabo. Navodila za uporabo so del izdelka.

### Razlaga uporabljenih simbolov



Ta simbol označuje pomembne informacije v navodilih za uporabo, ki jih morate prebrati in upoštevati.



**NEVARNOST!** Ta simbol in beseda "NEVARNOST" vas opozarjata na možno nevarno situacijo. Neupoštevanje lahko privede do resne poškodbe ali celo smrti.



**POZOR!** Ta signalna beseda označuje nevarnost s srednjo stopnjo tveganja, ki lahko, če se ji ne izognete, povzroči smrt ali hudo telesno poškodbo.



**NEVARNOST!** Ta simbol kaže na nevarnost za zdravje ljudi in tveganje za smrt in/ali tveganje za škodo na napravi zaradi električnega udara.



**NEVARNOST!** Ta simbol kaže na nevarnost za zdravje ljudi in tveganje za smrt in/ali tveganje za škodo na napravi zaradi požara.



**NEVARNOST!** Pozor, vroče površine! Ta simbol kaže na tveganje za poškodbe ali opekline z vročimi površinami na žaru.



**OPOZORILO!** Ta opozorilna beseda kaže na pomembna navodila za zaščito pred materialno škodo.



Ta simbol označuje dodatne informacije na temo.



Ta simbol pomeni, da morate pri ravnanju z žarom uporabljati rokavice za peko na žaru.



To je elektrotehnični simbol, ki označuje vodnik PE (ozemljitveni vodnik).

**L**

To je elektrotehnični simbol, ki označuje vodnik L (fazo).

**N**

To je elektrotehnični simbol, ki označuje vodnik N (nulo).



Ta simbol pomeni, da je posoda za prestrezanje maščobe (13) primerna za pomivanje v pomivalnem stroju do 60 °C.

## Delovno okolje

Ta žar uporabljajte samo v suhih notranjih prostorih in zaščitenem zunanjem okolju. Žaru ni namenjen za uporabo v prostorih z visoko temperaturo ali vlažnostjo (na primer kopalnice) in ga je treba hraniti pred prekomernim prahom.



### **NEVARNOST! Osebna varnost**

- Majhni deli lahko predstavljajo nevarnost zadužitve. Embalažo hranite izven dosega teh oseb. Obstaja nevarnost zadužitve.
- Napravo lahko uporabljajo otroci od 8 let in osebe z zmanjšanimi fizičnimi, zaznavnimi ali psihičnimi sposobnostmi ali s pomanjkanjem izkušenj in znanja, če so pod nadzorom ali so prejele navodila glede uporabe naprave s strani osebe, ki je odgovorna za njihovo varnost, in razumejo tveganja. Ne dovolite otrokom, da bi se igrali z žarom. Otroci ne smejo čistiti in vzdrževati aparata, če niso starejši od 8 let in če niso pod nadzorom.

**POZOR!** Nekateri deli žara se lahko zelo segrejejo in lahko povzročijo opekline. Bodite še posebej previdni, če so prisotni otroci ali osebe, ki potrebujejo večje varstvo. Otroci, mlajši od 8 let, ne smejo biti v bližini žara ali napajalnega kabla.

## Splošni varnostni napotki

- Žara ne uporabljajte v neposredni bližini vrtna cevi, umivalnika, kopalne kadi, prhe ali bazena, saj bi lahko razpršena voda lahko vdrla v napravo.
- Ne uporabljajte žara na neposredni sončni svetlobi ali v bližini drugih virov toplote.
- Ne uporabljajte žara, če je poškodovan ali nefunkcionalen, saj bi to lahko povzročilo nadaljnjo škodo. Obrnite se na službo za stranke ali usposobljeno osebo, da žar preveri in ga po potrebi popravi.
- Žar uporabljajte samo za pripravo hrane, nikoli ga ne uporabljajte kot grelnik za ogrevanje avtomobila, karavana, šotora in podobno.
- Med delovanjem žara ne puščajte brez nadzora.
- Žar se lahko uporablja samo s termostatom s priloženim napajalnim kablom (14) in ne z drugim termostatom.
- Žar ni namenjen za uporabo z zunanjim časovnikom ali samostojnim daljinskim upravljalnikom.
- **POZOR!** Ta naprava ni primerna za uporabo z ogljem ali drugim gorivom.



### **NEVARNOST! Nevarnost električnega udara!**

- Žara na noben način ne spreminjajte.
- Žar je treba priključiti na pravilno nameščeno omrežno vtičnico, zaščiteno z zaščitno napravo (RCD) na diferenčni obratovalni tok, ki ne presega 30 mA.
- Žar priključite na lahko dostopno električno vtičnico. Žar uporabljajte samo pri omrežni napetosti, ki ustreza napetosti na napisni tablici!
- Če uporabljate podaljšek, mora imeti prerez vsaj 1,5 mm<sup>2</sup>. Če uporabljate kabelski boben, je treba kabel v celoti razviti tako, da ne more ustvariti zaprtih zank.
- Zaščitite žar pred kapljanjem in škropljenjem. Če v napravo vdre tekočina, takoj odklopite napajalni vtič in dajte napravo preveriti ali popraviti službi za stranke ali podobno usposobljenemu tehniku.
- Če v napravo vdre tekočina, takoj odklopite napajalni vtič. Pred ponovno uporabo ga mora preveriti strokovnjak.
- Nikdar se naprave ne dotikajte z mokrimi ali vlažnimi rokami.
- Ne dotikajte se žara, če je v vodi ali drugi tekočini, ampak izvlecite vtič iz električne vtičnice.
- Nikoli ne uporabljajte žara, če ima poškodovan napajalni kabel ali vtič, če ne deluje pravilno, po padcu ali kakšni drugi vidni poškodbi. V tem primeru se obrnite na strokovnjaka, da izdelek popravi.

- Nikoli ne uporabljajte adapterjev ali podaljškov, ki ne izpolnjujejo varnostnih predpisov, ki veljajo v vaši državi, in sami ne spreminjajte napajalnega kabla!
- Pazite, da se napajalni kabel ne poškoduje na ostrih robovih ali vročih mestih.
- Ko nameščate aparat na mesto, pazite, da se napajalni kabel ne zagodzi ali poškoduje.
- Četudi je žar izklopljen, ni popolnoma izključen z omrežja. Popolnoma ga odklopite tako, da izvlečete vtič iz vtičnice. Nikdar ne vlecite za napajalni kabel, ampak za vtič.
- Izvlecite vtič iz električne vtičnice,
  - o ko se pojavi težava,
  - o če žara ne uporabljate,
  - o pri nameščanju,
  - o pred čiščenjem žara in
  - o ob nevihti.
- Nikoli ne popravljajte žara sami. V primeru težave izklopite žar, izvlecite vtič iz električne vtičnice in se obrnite na naš servisni center.
- Iz varnostnih razlogov mora poškodovan napajalni kabel zamenjati proizvajalec, njegov serviser ali enako usposobljena oseba.



### **Nevarnost požara!**

- Da bi zmanjšali tveganje za požar, morajo biti tekstil, zavese in vsi vnetljivi materiali stran od žara vsaj 50 cm.
- Žar vedno postavite na ravno, ognjevzdržno površino, izven dosega virov toplote in vnetljivih materialov, tekočin ali plinov. Okrog žara naj bo z vseh strani vsaj 50 cm praznega prostora.
- Žara ne pokrivajte, da ne pride do pregrevanja.
- Vnetljivi predmeti, kot so zavese ali papir, je treba hraniti, kolikor je mogoče, izven dosega žara, ko se uporablja.
- Prepričajte se, da na žaru ali v bližini žara ni nobenih predmetov, ki predstavljajo nevarnost požara (na primer prižgane sveče).



### **NEVARNOST! Nevarnost opeklin!**

- Žar se pri uporabi zelo segreva. Zato se pri uporabi ne dotikajte kovinskega pokrova (3). Da se izognete opeklinam, uporabljajte ročaje ali kuhinjske rokavice. Kovinski pokrov (3) vedno odpirajte in zapirajte z ročajem (2).
- Preden žar premaknete, počakajte, da se popolnoma ohladi. Vedno ga prenašajte s pomočjo ročajev (5).
- Ne čistite žara, dokler se popolnoma ne ohladi.



## **POZOR! Nevarnost poškodb!**

- Ne uporabljajte izdelka v bližini eksplozivnih ali vnetljivih materialov.
- Ne premikajte izdelka, ko se uporablja.
- Če opazite dim, nenavadne zvoke ali nenavaden vonj, takoj potegnite vtič iz električne vtičnice. Če se to zgodi, žara ne uporabljajte, dokler ga ne preveri osebje pooblaščenega servisa.
- Napajalni kabel in podaljšek speljite tako, da ne obstaja nevarnost spotikanja.
- Ko pečete na žaru, ne nosite dolgih rokavov. Pazite, da vaši lasje nikoli ne pridejo v stik z žarom. Nevarnost telesnih poškodb!

## **OPOZORILO! Škoda na napravi!**

- Med delovanjem žara ne puščajte brez nadzora!
- Žara se nikoli ne postavljajte na vročo površino (na primer kuhhalno ploščo) ali v bližino toplotnih virov ali odprtega ognja.
- Uporabljajte le originalne dodatke.
- Če uporabljate žar brez stojala, ga uporabite le na ravni toplotno odporni površini. Če sama površina ni toplotno odporna, med površino in ohišje žara (6) postavite toplotno odporno ploščo.
- Žara ne postavljajte tik ob steno ali na primer pod viseče omarice, da se prepreči kopičenje toplote.
- Ne izpostavljajte žara nobenemu neposrednemu viru toplote (na primer grelnikom), neposredni sončni svetlobi ali močni umetni svetlobi. Izdelek ne sme biti izpostavljen brizganju ali kapljanju vode ali abrazivnim tekočinam. Ne uporabljajte žara v bližini vode. Še posebej pomembno je, da žar nikoli ni potopljen (ne postavljajte nanj nobenih posod s tekočinami, kot so pijače, vaze itd.). Pazite, da žar ni izpostavljen prekomernim udarcem ali vibracijam. V napravo ne dajte nobenih predmetov.
- Za obračanje jedi na žaru ne uporabljajte kovinskih pripomočkov. S tem lahko poškodujete prevleko na plošči za peko na žaru (4).
- Na ploščo za peko na žaru (4) ne postavljajte loncev ali ponev. Ne uporabljajte aluminijeve folije, krožnikov in podobno.



Uporabnikovi ni treba narediti nič, da bi se izdelek nastavil na 50 ali 60 Hz. Izdelek se samodejno nastavi na 50 in 60 Hz.

## 6. COPYRIGHT

Cela vsebina teh navodil za uporabo je zaščitena z avtorskimi pravicami in je bralcu na voljo samo za informacijo. Kopiranje podatkov in informacij brez predhodnega izrecnega pisnega soglasja avtorja je strogo prepovedano. To velja tudi za vsako komercialno uporabo vsebine in informacij.

Vsa besedila in sheme so veljavni na datum tiskanja. Pravice do sprememb so pridržane brez vnaprejšnjega obvestila.

## 7. PRED UPORABO

### 7.1 Razpakiranje

Vzemite žar iz embalaže in odstranite ves embalažni material. Preverite, da naprava ni poškodovana. Ne uporabljajte žara, če je poškodovan. Če nekaterih delov ni, se obrnite na servis za stranke.

### 7.2 Namestitev

Potrebna oprema:

- Križni izvijač

Kako sestaviti žar:

1. Potisnite pet nog (10) eno za drugo od spodaj navzgor v podstavek za noge (9). Nato jih dvignite (10), dokler ne kliknejo na svoje mesto.

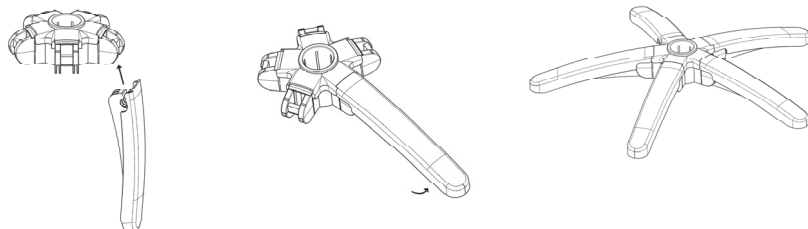

2. Privijte vijak z navojem, ki štrli iz zgornje cevi stojala (7) v spodnjo cev stojala (8). Prepričajte se, da sta obe cevi stojala (7, 8) trdno priviti.



3. Noge (10), sestavljene v koraku 1, in podstavek za noge (9) položite na ravno, stabilno površino in položite sestavljeno stojalo tako, da je spodnja cev stojala (8) usmerjena v sredino podstavka za noge (9).
4. Podporo (11) pritrдите na ohišje žara (6) z dvema priloženima vijakoma. Luknje se nahajajo na dnu ohišja žara (6). Podpora (11) zagotavlja, da se žar ne prevrne, če je nameščen na mizi (tj. brez podstavka in cevastega stojala).

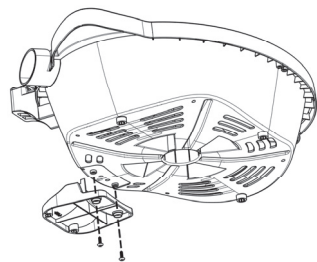

5. Ohišje žara (6) postavite zgornjo cev stojala (7). Primate ohišje žara (6) za ročaja (5).
6. Privijte ročaj (2) na kovinski pokrov (3) odzunaj s pomočjo dveh preostalih vijakov.

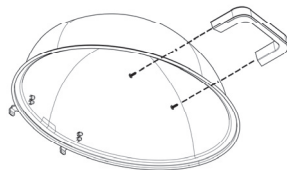

7. Odvijte matico na navojnem vijaku termometra (1), vstavite vijak z navojem na termometer (1) skozi odprtino v kovinskem pokrovu (3) nad ročajem (2) in ponovno privijte matico. Prepričajte se, da je termometer (1) varno nameščen in ali so številke na zaslonu temperature v pravilnem položaju.

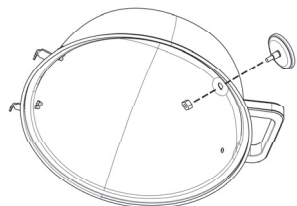

8. Postavite posodo za prestrezanje maščobe (13) od zadaj v ohišje žara (6). To naredite tako, da primete sprednji del s kazalcem in palcem ter potisnite nasprotno stran v ohišje žara (6). Če posode za prestrezanje maščobe (13) ne morete poriniti dalje, to pomeni, da sta se zapaha na obeh zunanjih robovih posode za prestrezanje maščobe (13) zaprla. To pomeni, da je posoda varno nameščen in je ni mogoče nehote izvleči.

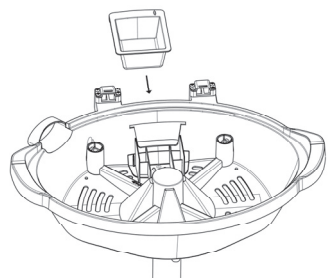

9. Vstavite ploščo za peko na žaru (4) v ohišje žara (6). V ta namen primate ploščo za peko na žaru (4) z obema rokama in jo postavite v ohišje žara (6) z rebrastim delom na desni. Na levi strani jo malo spustite in vtaknite priključno vtičnico termostata (15) v odprtino za priključitev termostata (12).

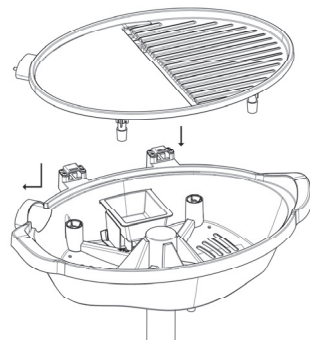

Nato spustite desno stran plošče za peko na žaru (4) in potisnite ploščo za peko na žaru (4) v levo, dokler pravilno ne sedi na ohišju žara (6).

10. Namestite kovinski pokrov (3) na ohišje žara (6).  
V ta namen dvignite kovinski pokrov (3) za ročaj (2) in namestite dva kovinska nosilca na zadnji strani kovinskega pokrova (3) v za to namenjeni vdolbini. Zaprite kovinski pokrov (3).

11. Termostat z napajalnim kablom (14) potisnite skozi odprtino za priključitev termostata (12) in ga priključite na vtičnico za priključitev termostata (15). Prepričajte se, da se trije kovinski kontakti pravilno prilegajo v ustrezne luknje in da je vrtljivi gumb obrnjen navzgor.

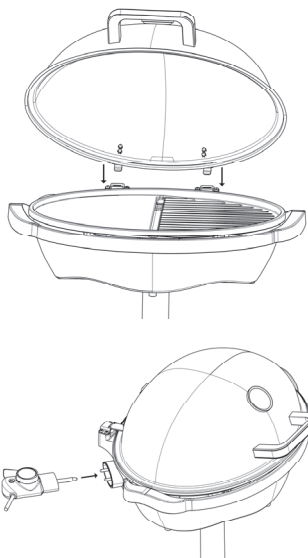

Ko vstavljate termostat z napajalnim kablom (14), pazite, da nehotе ne pritisnete na ročico za sprostitve termostata z napajalnim kablom (14). Če to storite, ga ne boste mogli pravilno vstaviti.

## 8. ZAČETEK

### 8.1 Prva uporaba



Sestavljen žar in stojalo vedno nosite tako, da primete za cevasto stojalo (7, 8). Če ga dvignete za ročaje (5), se bo sprostil s cevastega stojala (7, 8) in nato lahko ohišje žara (6) uporabite na mizi kot namizni žar.



**POZOR!** Priključite omrežni vtič v lahko dostopno električno vtičnico.

- Pri prvem zagonu ne dajajte hrane na ploščo za peko na žaru (4).

1. Priključite napajalni kabel žara v lahko dostopno električno vtičnico in zaprite kovinski pokrov (3).
2. Zavrtite regulator temperature na termostatu z napajalnim kablom (14) v smeri urinega kazalca do konca (najvišja nastavitvev / Max). Indikator segrevanja na termostatu z napajalnim kablom (14) se prižge in žar se segreje na najvišjo temperaturo. Takoj, ko žar doseže nastavljeno temperaturo, indikator segrevanja ugasne.
3. Pustite, da se žar segreva približno 15 minut. Pri prvi uporabi naprave se lahko pojavi neprijeten vonj ali dim. Izhajanje dima in vonja je povsem normalno. Odprite okno, da zagotovite zadostno prezračevanje.
4. Temperaturni regulator na termostatu z napajalnim kablom (14) zavrtite v nasprotni smeri urinega kazalca do konca (položaj "Off (Izklop)"), da izklopite žar.
5. Izvlecite vtič iz električne vtičnice in pustite žar, da se popolnoma ohladi.
6. Žar očistite v skladu z navodili v poglavju "Čiščenje".

## 8.2 Peka na žaru



Sestavljen žar in stojalo vedno nosite tako, da primete za cevasto stojalo (7, 8). Če ga dvignete za ročaje (5), se bo sprostil s cevastega stojala (7, 8) in nato lahko ohišje žara (6) uporabite na mizi kot namizni žar.



Po potrebi nalijte malo ognjevzdržnega olja na ploščo za peko na žaru (4). S tem preprečite, da bi se hrana prilepila na ploščo za peko na žaru (4).



Plošča za peko na žaru (4) je razdeljena na dve različni površini. Gladka površina žara se uporablja za cvrtje, še posebej, če potrebujete največje stično površino s hrano. Rebrasta površina je namenjena za peko na žaru in jo je mogoče uporabiti za oblikovanje rebrastega vzorca na hrani in manjšo uporabo maščobe pri pripravi hrane.



**POZOR!** Priključite omrežni vtič v lahko dostopno električno vtičnico.

1. Prepričajte se, da je posoda za prestrezanje maščobe (13) nameščena v ohišju žara (6).
2. Zaprite kovinski pokrov (3) in nastavite regulator temperature na termostatu z napajalnim kablom (14) na zeleno vrednost temperature. Oglejte si spodnjo tabelo.

| Nastavitev temperature | Primerno za:              |
|------------------------|---------------------------|
| 1 do 3                 | ribe, gobe in zelenjava   |
| 4 do Max               | steaki, meso in perutnina |



Hrano lahko pripravljate z odprtim ali zaprtim kovinskim pokrovom (3). Če zaprete kovinski pokrov (3), žar doseže višjo temperaturo in skrajša se čas priprave hrane.

3. Počakajte, da žar doseže želeno temperaturo. Med segrevanjem žara sveti indikator segrevanja. Takoj, ko žar doseže nastavljeno temperaturo, indikator segrevanja ugasne.
4. Odprite kovinski pokrov (3) in položite hrano neposredno na ploščo za peko na žaru (4). Ne uporabljajte aluminijeve folije, krožnikov in podobno.
5. Zaprite kovinski pokrov (3).
6. Jed občasno obrnite.
7. Jed odstranite z plošče za peko na žaru (4) takoj, ko je gotova.
8. Po uporabi žar izklopite. Temperaturni regulator na termostatu z napajalnim kablom (14) zavrtite v nasprotni smeri urinega kazalca do konca (položaj "Off (Izklop)")
9. Izvlecite vtič iz električne vtičnice in pustite žar, da se popolnoma ohladi.
10. Žar očistite v skladu z navodili v poglavju "Čiščenje".

## 9. POPRAVILA / ČIŠČENJE

### 9.1 Popravila



**POZOR!** Popravilo je potrebno, če je žar na kakršen koli način poškodovan, na primer, če je v izdelek vdrla tekočina, če je bil žar izpostavljen dežju ali vlagi, če žar ne deluje pravilno ali če je padel. Če opazite dim, nenavadne zvoke ali nenavaden vonj, takoj izklopite žar in potegnite vtič iz električne vtičnice. Če se to zgodi, žara ne uporabljajte, dokler ga ne preveri osebje pooblaščenega servisa. Vsa servisna dela mora izvajati usposobljen serviser. Nikoli ne odpirajte ohišja termostata z napajalnim kablom (14).

### 9.2 Čiščenje



**NEVARNOST!** Preden začnete s čiščenjem, izvlecite vtič iz električne vtičnice, drugače grozi nevarnost električnega udara!



**NEVARNOST!** Počakajte, da se žar popolnoma ohladi. V nasprotnem primeru grozi nevarnost opeklin!



**NEVARNOST!** Nikoli ne potaplajte žara v vodo, obstaja nevarnost električnega udara!

## 9.2.1 Čiščenje plošče za peko na žaru

1. Izključite napajalni kabel iz električne vtičnice.
2. Izvlecite termostat z napajalnim kablom (14) iz vtičnice za priključitev termostata (15). V ta namen primite ploščo za ročaja in izvlecite termostat z napajalnim kablom (14).
3. Vzemite ploščo za peko na žaru (4) iz ohišja žara (6). V ta namen dvignite ploščo za peko na žaru (4) na desni strani malo višje in jo rahlo potegnite na desno in navzgor.



**POZOR!** Plošče za peko na žaru (4) nikoli ne čistite z žičnimi gobicami ali drugimi abrazivnimi pripomočki.

4. Najprej jo obrišite na primer s papirnato kuhinjsko brisačo, da odstranite največje ostanke. Nato uporabite krpo, namočeno v detergentu in topli vodi. Oplaknite s čisto vodo, nato pa ploščo za peko na žaru (4) temeljito posušite. Ploščo za peko na žaru (4) lahko tudi sperete pod tekočo vodo.



**POZOR!** Plošča za peko na žaru (4) mora biti pred ponovno uporabo popolnoma suha. Nikoli ne uporabljajte žičnih krtač ali abrazivnih sredstev.

## 9.2.2 Čiščenje posode za prestrezanje maščobe

Posodo za prestrezanje maščobe (13) je pri čiščenju mogoče odstraniti.

1. V ta namen previdno vzemite posodo za prestrezanje maščobe (13) iz žara. Pazite, da nič ne polijete v ohišje žara (6).
2. Maščobo iz posode zavržite. Po potrebi jo obrišite s kosom papirnate kuhinjske brisače.
3. Posodo za zbiranje maščob (13) je mogoče pomivati v pomivalnem stroju ali pa z detergentom za pomivanje posode in toplo vodo.
4. Preden posodo za prestrezanje maščob (13) vrnete na žar, jo sperite s čisto vodo in temeljito posušite.

## 9.2.3 Čiščenje cevastega stojala, nog, ohišja žara in termostata z napajalnim kablom



**NEVARNOST!** Pred čiščenjem termostata z napajalnim kablom (14) vedno izključite napajalni vtič iz vtičnice, drugače obstaja nevarnost električnega udara!

1. Izvlecite termostat z napajalnim kablom (14) iz vtičnice za priključitev termostata (15). V ta namen primate ploščo za ročaja in izvlecite termostat z napajalnim kablom (14).
2. Cevasti stojalo (7, 8) z nogami (10), ohišje žara (6) in termostat z napajalnim kablom (14) očistite z vlažno krpo, nikoli ne uporabljajte topil ali čistilnih sredstev, ki so agresivna za plastične dele. Po potrebi uporabite malo nevtralnega detergenta.
3. Temeljito umijte s hladno vodo, posušite cevasto stojalo (7, 8), noge (10), ohišje žara (6) in termostat z napajalnim kablom (14) in žar ponovno uporabite šele, ko se vsi deli popolnoma sušijo.



**POZOR!** Pri čiščenju termostata z napajalnim kablom (14) pazite, da v termostat z napajalnim kablom (14) ne vdre vlaga.

## 9.2.4 Čiščenje kovinskega pokrova



**POZOR!** Kovinskega pokrova (3) nikoli ne čistite z žičnimi krtačami ali drugimi abrazivnimi sredstvi.

1. Odprite kovinski pokrov (3).



Po potrebi lahko popolnoma kovinski pokrov (3) popolnoma odstranite. V ta namen ga popolnoma odprite in ga nežno povlecite navzgor, da dvignete nosilca v odprtinah. Če želite po čiščenju kovinski pokrov (3) vrniti na žar, primate kovinski pokrov (3) za ročaj (2) in namestite dva kovinska nosilca v za to namenjeni vdolbini. Rahlo odprite in zaprite kovinski pokrov (3), da se prepričate, da sta nosilca pravilno pritrjena in da se kovinski pokrov (3) popolnoma zapre.

2. Če želite očistiti notranjost pokrova, najprej s papirnato kuhinjsko brisačo ali podobnim materialom odstranite največje ostanke hrane. Nato uporabite krpo ali gobico, namočeno v detergentu in topli vodi. Sperite s čisto vodo, nato pa notranjost kovinskega pokrova (3) temeljito posušite.
3. Zunanjo stran pokrova očistite z vlažno krpo. Po potrebi uporabite malo detergenta in vode.  
Nato zunanjo stran kovinskega pokrova (3) temeljito posušite.



## 10. ODPRAVLJANJE TEŽAV



Če vaš žar ne deluje pravilno, sledite spodnjim navodilom in poskusite rešiti težavo. Če s pomočjo spodnjih nasvetov ne odstranite napake, se obrnite na naš servisni center.





- Prepričajte se, da je vtič napajalnega kabla pravilno priključen v električno vtičnico.
- Preverite, ali je konektor na termostatu z napajalnim kablom (14) pravilno vstavljen v vtičnico za priključitev termostata (15). Vrtljivi regulator temperature mora biti usmerjen navzgor in plošča ne sme biti stisnjena.
- Preverite nastavitve regulatorja temperature na termostatu z napajalnim kablom (14) in ga po potrebi zavrtite v smeri urinega kazalca na višjo temperaturo.









## 11. SHRANJEVANJE ŽARA, KO NI V UPORABI

Če žara nekaj časa ne nameravate uporabljati, ga očistite, kot je opisano v poglavju "Čiščenje", in ga shranite na čisto in suho mesto stran od neposredne sončne svetlobe.

## 12. OKOLJSKI PREDPISI IN INFORMACIJE O ODSTRANJEVANJU

|  |  |
|--|--|
|    | <p>Izdelki, označeni s tem simbolom, so podvrženi zahtevam Direktive 2012/19/EU. Vse električne in elektronske naprave morajo biti odstranjene ločeno od gospodinjskih odpadkov v uradnih zbirnih centrih. Preprečite okoljsko škodo in tveganja za vaše osebno zdravje s pravilnim odstranjevanjem naprave. Za dodatne informacije o recikliranju se obrnite na ustrezno lokalno službo, zbirni center za recikliranje ali trgovino, kjer ste izdelek kupili.</p> |
|  | <p>Upoštevajte okolje. Starih baterij ne smete zavreči z gospodinjskimi odpadki. Rabljene baterije je treba izročiti na zbirnem mestu. Opozarjamo, da je treba baterije zavreči, ko so popolnoma izpraznjene na ustreznih zbirnih točkah za stare baterije. Če odlagate baterije, ki niso popolnoma izpraznjene, upoštevajte previdnostne ukrepe, da se izognete kratkemu stiku.</p>   |

|   |  |
|---|--|
|            | Vso embalažo zavržite na ekološki način. Kartonsko embalažo je mogoče izročiti za recikliranje v centrih za recikliranje papirja ali javnih zbirnih mestih. Vse folije ali plastično embalažo je treba izročiti za odstranjevanje v javnih zbirnih točkah. |
| <br>ES/PT |  |
|           | <b>Velja samo za Francijo:</b><br>Izdelek je mogoče reciklirati, vendar je podvržen strožjim pogojem odgovornosti proizvajalca in ga je treba zbirati ločeno.  |
|           | Ko ga odstranite, bodite pozorni na etikete na embalažnem materialu, je označen z okrajšavami (a) in številkami (b), katerih pomen je naslednji:   |
|           | 1–7: plastika / 20–22: papir in karton / 80-98: kompozitni materiali.  |

| Simbol  | Material                  | Nahaja se v naslednjih elementih embalaže tega izdelka |
|---|---------------------------|--|
|    | Polietilen tereftalat     | -  |
|    | Polietilen visoke gostote | -  |
|   | Polivinil klorid          | -  |
|  | Polietilen nizke gostote  | Vrečke za zaščito komponent                            |
|  | Polipropilen              | -  |
|  | Polistiren                | V notranjosti paketa                                   |
|  | Druga plastika            | -  |
|  | Valoviti karton           | Prodajni paket   |

|   |                                    |   |
|---|------------------------------------|---|
|   | Drugi karton                       | - |
|  | Papir                              | - |
|  | Papir/karton/plastika              | - |
|  | Papir/karton/plastika/<br>aluminij | - |

### 13. UPORABA V STIKU Z ŽIVILI



Ta simbol označuje izdelke, katerih fizikalna in kemična sestava je bila preizkušena, in je bilo ugotovljeno, da niso nevarni za zdravje v stiku z živili v skladu z zahtevami uredbe (EU) št. 1935/2004.

### 14. OPOMBE O SKLADNOSTI



Ta naprava izpolnjuje osnovne in druge ustrezne zahteve direktive o nizkonapetostnih sistemih 2014/35/EU.

## Informacije o odlaganju odpadne električne opreme (zasebna gospodinjstva)



Ta simbol na izdelkih in/ali spremnih dokumentih pomeni, da rabljene električne in elektronske opreme ne smemo zavreči skupaj z drugimi gospodinjskimi odpadki.

Za pravilno ravnanje, predelavo in reciklažo vas prosimo, da te izdelke brezplačno vrnete na določena zbirna mesta. V nekaterih državah je te izdelke mogoče vrniti neposredno prodajalcu ob nakupu podobnega novega izdelka.

S pravilnim odlaganjem teh izdelkov pomagata hraniti dragocene vire in preprečiti morebitne negativne učinke na zdravje ljudi in okolje, do katerih bi sicer zaradi nepravilnega ravnanja z odpadki lahko prišlo. Za več informacij o najbližjem zbirnem mestu se obrnite na lokalni urad. Za nepravilno odlaganje odpadkov so možne kazni v skladu z veljavno zakonodajo.

### **Za poslovne uporabnike v Evropski uniji**

Če želite zavreči električno in elektronsko opremo, se za več informacij obrnite na lokalnega prodajalca ali dobavitelja.

### **Informacije o odlaganju v državah izven Evropske unije**

Ta simbol velja samo v Evropski uniji. Če želite odstraniti to napravo, se obrnite na ustrezne organe lokalne skupnosti ali prodajalca in povprašajte po ustreznem načinu odstranitve.



## INHALT

|  |    |
|--|----|
| 1. VERWENDUNGSZWECK DES GERÄTES.....                               | 3  |
| 2. INHALT DER PACKUNG.....   | 3  |
| 3. ÜBERSICHT DES GERÄTES.....                                      | 4  |
| 4. TECHNISCHE ANGABEN .....  | 4  |
| 5. SICHERHEITSHINWEISE .....                                       | 5  |
| 6. URHEBERRECHTE .....   | 10 |
| 7. BEVOR SIE BEGINNEN... ..  | 10 |
| 8. WIR BEGINNEN... ..  | 12 |
| 9. REINIGUNG UND WARTUNG.....                                      | 14 |
| 10. BESEITIGUNG MÖGLICHER PROBLEME .....                           | 17 |
| 11. AUFBEWAHRUNG DES GERÄTES .....                                 | 17 |
| 12. UMWELTVORSCHRIFTEN UND INFORMATIONEN ÜBER DIE ENTSORGUNG ..... | 17 |
| 13. VERWENDUNG IM KONTAKT MIT LEBENSMITTELN.....                   | 19 |
| 14. ANMERKUNGEN ÜBER DIE KONFORMITÄT .....                         | 19 |

## **Herzlichen Glückwunsch!**

Wir danken Ihnen, dass Sie sich für unser hochwertiges Produkt, den Grill GZ-347 2v1, weiter nur Grill, entschieden haben.

Lesen Sie vor der Erstverwendung des Gerätes aufmerksam diese Gebrauchsanleitung, um sich mit dem Funktionieren des Grills vertraut zu machen. Halten Sie alle Sicherheitshinweise ein und verwenden Sie den Grill nur so, wie es in dieser Gebrauchsanleitung beschrieben ist. Der Grill darf nur zu den angegebenen Zwecken verwendet werden. Bewahren Sie diese Gebrauchsanleitung auf einem sicheren Platz auf. Wenn Sie den Grill an Dritte übergeben, vergessen Sie nicht, alle entsprechenden Dokumenten dazugeben.

## **1. VERWENDUNGSZWECK DES GERÄTES**

Dieser Grill wurde zum Grillen von Lebensmitteln entworfen, z.B. zum Grillen von Fleisch, Fischen oder Gemüse. Er eignet sich nicht zur Verwendung in verschiedenen Unternehmen oder für kommerzielle Zwecke. Verwenden Sie den Grill nur im Innenraum oder im geschützten Außenraum und nur zu privaten Zwecken. Eine andere Verwendung entspricht dem Verwendungszweck nicht. Der Grill darf im tropischen Klima nicht verwendet werden. Dieser Grill entspricht allen betreffenden Normen und Standards, die mit der CE-Konformitätserklärung zusammenhängen. Falls der Grill auf beliebige Weise geändert wird und diese Änderung vom Hersteller nicht genehmigt wurde, wird die Einhaltung dieser Normen nicht mehr garantiert. Der Hersteller trägt keine Verantwortung für Schäden oder Störungen, die daraus resultieren. Verwenden Sie nur solches Zubehör, das vom Hersteller genehmigt wurde.

Halten Sie örtliche Vorschriften und Gesetze ein.

## **2. INHALT DER PACKUNG**

- Metalldeckel (3)
- Thermometer (1) einschließlich der Befestigungsmutter
- Thermostat (einschließlich des Netzkabels)
- Griff (2) mit 2 Montageschrauben
- Fettauffanggefäß
- Grillkörper (6)
- Grillplatte (4)
- Kurzes und langes Ständerrohr
- Beutel mit Schrauben (4 Stück)
- 5 Gerätefüße und Basis für die Gerätefüße
- Stütze (11)
- Diese Gebrauchsanleitung

### 3. ÜBERSICHT DES GERÄTES

Auf dieser Seite finden Sie die Abbildung des Grills. Die Nummern beziehen sich auf folgende Geräteteile:

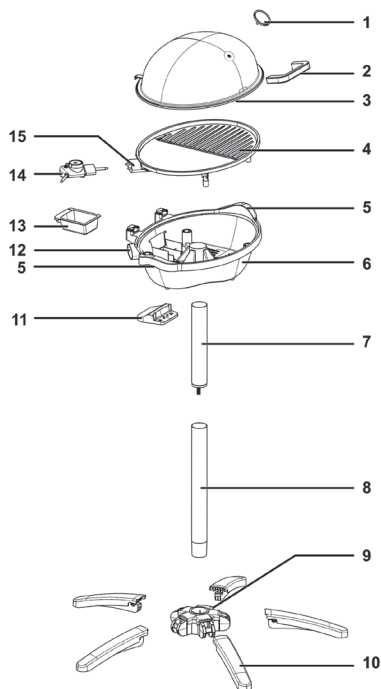

- 1 Thermometer
- 2 Griff
- 3 Metaldeckel
- 4 Grillplatte
- 5 Griff zum Tragen
- 6 Grillkörper
- 7 Oberrohr des Ständers
- 8 Unterrohr des Ständers
- 9 Basis für Gerätefüße
- 10 Rutschfeste Gerätefüße
- 11 Stütze
- 12 Öffnung für den Thermostatanschluss
- 13 Fettauffanggefäß
- 14 Thermostat mit Netzkabel
- 15 Steckdose für den Thermostatanschluss

### 4. TECHNISCHE ANGABEN

|   |   |
|---|---|
| <b>Model</b>  | <b>GZ-347</b>                               |
| Stromversorgung                                       | 220-240 V~, 50/60 Hz                        |
| Stromverbrauch  | 2000 – 2400 W                               |
| Netzkabellänge  | <b>200cm</b>                                |
| Abmessungen einschließlich der Gerätefüße (B x H x T) | Ca. 66 x 97 x 66 cm (ohne Thermostat)       |
| Abmessungen ohne die Gerätefüße (B x H x T)           | Ca. 56,5 x 43,5 x 27,5 cm (ohne Thermostat) |



|                     |                    |
|---------------------|--------------------|
| Grillfläche (B x H) | Ca. 46,5 x 33,8 cm |
| Gewicht             | Ca. 7 kg           |
| Schutzstufe         | <b>IPX55</b>       |

Technische Angaben und Design können ohne Voranmeldung geändert werden.

## 5. SICHERHEITSHINWEISE

Lesen Sie vor der Erstverwendung dieses Grills folgende Hinweise und halten Sie alle Warnungen ein, auch wenn Sie mit dem Umgehen mit Elektro- und Grillgeräten vertraut sind. Bewahren Sie diese Gebrauchsanleitung auf einem sicheren Platz für eventuelle Verwendung in der Zukunft auf. Wenn Sie den Grill an Dritte übergeben, vergessen Sie nicht, diese Gebrauchsanleitung mitzupacken. Die Gebrauchsanleitung ist ein Teil dieses Produktes.

### Erklärung der verwendeten Symbole



Dieses Symbol bezeichnet wichtige Informationen in der Gebrauchsanleitung, die Sie lesen und einhalten müssen.



**GEFAHR!** Dieses Symbol und das Wort „GEFAHR“ machen Sie auf eine potenziell gefährliche Situation aufmerksam. Das Ignorieren kann zur ernstesten Verletzung oder sogar zum Tod führen.



**WARNUNG!** Dieses Signalwort bezeichnet eine Gefahr mit mittlerem Risiko, die zum Tod oder zu schweren Verletzungen führen kann, wenn sie nicht vermieden wird.



**GEFAHR!** Dieses Symbol bezeichnet eine Gefahr für menschliche Gesundheit und/oder ein Risiko der Gerätebeschädigung in Folge eines Stromschlags.



**GEFAHR!** Dieses Symbol bezeichnet eine Gefahr für menschliche Gesundheit und ein Todesrisiko und/oder eine Gefahr der Gerätebeschädigung in Folge eines Brandes.



**GEFAHR!** Achtung, heiße Oberflächen! Dieses Symbol bezeichnet ein Verletzungs- oder Verbrennungsrisiko durch heiße Oberflächen des Grills.



**ACHTUNG!** Dieses Signalwort bezeichnet wichtige Hinweise, die eingehalten werden müssen, um Sachschäden zu vermeiden.



Dieses Symbol bezeichnet weitere Informationen zum Thema.



Dieses Symbol bedeutet, dass Sie während der Manipulation mit dem Grill spezielle Handschuhe tragen sollen.



Dies ist ein elektrotechnisches Symbol, das den PE-Leiter (Erdungsleiter) bezeichnet.

**L**

Dies ist ein elektrotechnisches Symbol, das den L-Leiter (Phase) bezeichnet.

**N**

Dies ist ein elektrotechnisches Symbol, das den N-Leiter (Nullleiter) bezeichnet.



Dieses Symbol bedeutet, dass der Fettauffangbehälter (13) spülmaschinenfest bis zur Maximaltemperatur von 60 °C ist.

## Betriebsumgebung

Dieser Grill eignet sich nur zur Verwendung in trockenen Innenräumen und geschützten Außenräumen.

Der Grill ist zur Verwendung in Räumen mit hoher Temperatur oder Feuchtigkeit (zum Beispiel im Badezimmer) nicht bestimmt und muss vor Staub geschützt werden.



### **GEFAHR! Persönliche Sicherheit**

- Kleine Geräteteile können beim Verschlucken zur Erstickung führen. Halten Sie solche Komponenten fern von diesen Personen. Es droht Erstickungsgefahr.
- Diesen Grill können Kinder im Alter von mindestens 8 Jahren und Personen mit begrenzten physischen, sensorischen oder geistigen Fähigkeiten oder mit mangelnden Erfahrungen und Kenntnissen nur dann verwenden, wenn Sie sich unter Aufsicht befinden oder wenn sie mit der sicheren und sachgemäßen Verwendung dieses Gerätes vertraut sind und eventuelle damit verbundene Risiken verstehen. Kinder dürfen mit dem Gerät nicht spielen. Kinder dürfen die Reinigung und Benutzerwartung des Gerätes nur dann durchführen, wenn sie mindestens 8 Jahre alt sind und sich unter Aufsicht befinden.

**WARNUNG!** Einige Grillkomponenten können sehr heiß werden und Verbrennungen verursachen. Seien Sie besonders vorsichtig, wenn sich Kinder oder Personen mit einem erhöhten Schutzgebrauch in der Nähe des Grills befinden. Halten Sie Kinder, die jünger als 8 Jahre sind, fern vom Grill und seinem Netzkabel.

## Allgemeine Sicherheitshinweise

- Der Grill darf nie in der unmittelbaren Nähe eines Gartenschlauchs, Waschbeckens, einer Badewanne, Dusche oder eines Schwimmbeckens, weil spritzendes Wasser in den Grill eindringen könnte.
- Verwenden Sie den Grill nie unter direkten Sonnenstrahlen und halten Sie ihn fern von anderen Wärmequellen.
- Verwenden Sie den Grill nicht, wenn er beschädigt ist oder nicht richtig funktioniert, weil es zur weiteren Beschädigung führen könnte. Wenden Sie sich an den Kundendienst oder an eine qualifizierte Person und lassen Sie den Grill prüfen und bei Bedarf reparieren.
- Verwenden Sie den Grill nur zur Zubereitung von Speisen. Er darf nie als Heizquelle im Auto, Caravan, Zelt usw. verwendet werden.
- Lassen Sie den Grill während der Verwendung nie außer Sicht.
- Der Grill kann nur zusammen mit dem mitgelieferten Thermostat und Netzkabel (14) verwendet werden. Verwenden Sie den Grill nie mit einem anderen Thermostat.
- Der Grill darf nicht zusammen mit einem externen Timer oder einem selbstständigen Fernbedienungssystem verwendet werden.
- **WARNUNG!** Dieses Gerät darf nicht zusammen mit Holzkohle oder anderen Brennstoffen verwendet werden.



### **GEFAHR! Stromschlaggefahr!**

- Der Grill darf weder geändert noch angepasst werden.
- Der Grill muss an eine richtig installierte Steckdose angepasst werden, wobei der Kreis mit einem Fehlerstrom-Schutzschalter (RCD) mit Ausschaltstrom von maximal 30 mA geschützt werden muss.
- Schließen Sie den Grill nur an eine problemlos zugängliche Steckdose an. Die Spannung in Ihrem Stromnetz muss den Angaben auf dem Typenschild des Gerätes entsprechen!
- Wenn Sie ein Verlängerungskabel verwenden, muss es einen minimalen Durchmesser von 1,5 mm<sup>2</sup> haben. Im Falle einer Kabeltrommel muss das Kabel vollständig abgerollt werden.
- Schützen Sie den Grill vor tropfenden und spritzenden Flüssigkeiten. Wenn eine Flüssigkeit in den Grill eindringt, ziehen Sie den Netzstecker des Netzkabels sofort aus der Steckdose und kontaktieren Sie den Kundendienst oder einen ähnlich qualifizierten Techniker, um den Grill prüfen oder reparieren lassen.
- Wenn eine Flüssigkeit in das Gerät eindringt, ziehen Sie den Netzstecker des Netzkabels sofort aus der Steckdose. Lassen Sie das Gerät vor der Verwendung von einem Fachmann prüfen.
- Manipulieren Sie mit dem Gerät nie, wenn Sie nasse oder feuchte Hände haben.
- Wenn der Grill in Wasser oder andere Flüssigkeit gefallen ist, berühren Sie ihn nicht. Stattdessen ziehen Sie den Netzstecker des Netzkabels aus der Steckdose.

- Verwenden Sie den Grill nicht, wenn es zur Beschädigung des Netzsteckers oder Netzkabels gekommen ist, wenn der Grill in Wasser oder auf den Boden gefallen ist oder wenn er eine andere Beschädigung aufweist. Wenden Sie sich in solchem Fall an einen Fachmann und lassen Sie das Gerät reparieren.
- Verwenden Sie nie Adaptersteckdosen oder Verlängerungskabel, die den gültigen Sicherheitsvorschriften in Ihrer Region nicht entsprechen. Führen Sie am Netzkabel keine Modifikationen durch!
- Schützen Sie das Netzkabel vor Beschädigungen durch scharfe Kanten oder heiße Oberflächen.
- Vergewissern Sie sich während der Geräteverwendung, dass das Netzkabel weder eingeklemmt noch gedrückt ist.
- Auch wenn der Grill ausgeschaltet ist, ist er vom Stromnetz nicht vollständig getrennt. Um den Grill vom Stromnetz zu trennen, müssen Sie den Netzstecker des Netzkabels aus der Steckdose ziehen. Greifen Sie dabei nie am Netzkabel, sondern nur am Netzstecker.
- Ziehen Sie den Netzstecker aus der Steckdose,
  - o wenn es zu Problemen kommt,
  - o wenn Sie den Grill nicht verwenden,
  - o während der Installation,
  - o vor der Reinigung des Grills und
  - o beim Gewitter.
- Versuchen Sie nie, den Grill mit eigenen Kräften zu reparieren. Wenn es zu Problemen kommt, ziehen Sie den Netzstecker des Netzkabels aus der Steckdose und kontaktieren Sie unsere Servicestelle.
- Das beschädigte Netzkabel darf aus Sicherheitsgründen nur vor von dem Hersteller, seinem Servicevertreter oder von einer ähnlich qualifizierten Person ausgetauscht werden.



### **Brandgefahr**

- Um das Risiko eines Brandes zu minimieren, müssen sich Textilien, Vorhänge und alle brennbaren Materialien mindestens 50 cm fern vom Grill befinden.
- Stellen Sie den Grill immer auf eine ebene, hitzebeständige Oberfläche fern von Wärmequellen und brennbaren Materialien, Flüssigkeiten oder Gasen. Um den Grill herum muss sich Freiraum von mindestens 50 cm befinden.
- Der Grill darf nicht bedeckt werden, sonst könnte es zur Überhitzung kommen.
- Brennbare Gegenstände wie Gardinen oder Papier sollten so fern wie möglich vom Grill gehalten werden, wenn der Grill gerade in Betrieb ist.
- Vergewissern Sie sich, dass sich keine brennbaren Gegenstände auf dem Grill oder in seiner Nähe befinden (zum Beispiel brennende Kerzen).



### **DANGER! Risk of getting burnt!**

- The barbecue gets very hot when in use. Therefore, do not touch the metal lid (3) when it is in use. Use pot holders or oven gloves to prevent burns. Always use the handle (2) to open and close the metal lid (3).

- Wait until the barbecue is completely cool before transporting it. Always carry it by carry handles (5).
- Do not clean the barbecue until it is completely cool.



### **GEFAHR! Verbrennungsgefahr!**

- Der Grill wird während der Verwendung sehr heiß. Berühren Sie deshalb den Metalldeckel (3) nicht, wenn der Grill gerade in Betrieb ist. Um Verbrennungen zu vermeiden, verwenden Sie Topflappen oder Topfhandschuhe. Verwenden Sie immer den Griff (2), wenn Sie den Metalldeckel (3) öffnen oder schließen wollen.
- Warten Sie vor dem Transport oder Verstellen, bis der Grill vollständig auskühlt. Halten Sie den Grill beim Verstellen immer an den Griffen (5).
- Lassen Sie den Grill vor der Reinigung vollständig auskühlen.



### **ACHTUNG! Gerätebeschädigung!**

- Lassen Sie den eingeschalteten Grill nie außer Sicht!
- Stellen Sie den Grill nie auf eine heiße Oberfläche (zum Beispiel ein Kochfeld oder in die Nähe von Wärmequellen oder offenen Flammen).
- Verwenden Sie nur originales Zubehör.
- Wenn Sie den Grill ohne Ständer verwenden, stellen Sie ihn nur auf eine ebene, hitzebeständige Oberfläche. Wenn diese Oberfläche nicht genug hitzebeständig ist, platzieren Sie zwischen die Oberfläche und das Grillgehäuse (6) eine hitzebeständige Platte.
- Der Grill darf nicht gleich neben einer Wand oder einem Wandschrank stehen, ansonsten könnte es zum Wärmestau kommen.
- Der Grill darf weder direkten Wärmequellen (z.B. Heizkörpern) noch direkten Sonnenstrahlen oder starker Kunstbeleuchtung ausgesetzt werden. Schützen Sie den Grill vor spritzendem oder tropfendem Wasser und abrasiven Flüssigkeiten. Verwenden Sie den Grill nie in der Nähe von Wasser. Es ist besonders wichtig, den Grill nie in Flüssigkeiten zu tauchen (stellen Sie auf den Grill keine Gefäße mit Flüssigkeiten, wie z.B. Vasen oder Gefäße mit Getränken). Vergewissern Sie sich, dass der Grill vor allzu großen Erschütterungen oder Vibrationen geschützt wird. Stecken Sie in das Gerät keine fremden Gegenstände.
- Verwenden Sie beim Wenden von Lebensmitteln auf dem Grill kein Metallwerkzeug, ansonsten könnte es zur Beschädigung der Grillplattenoberfläche (4) kommen.
- Stellen Sie auf die Grillplatte (4) keine Töpfe und Pfannen. Verwenden Sie keine Aluminiumfolien, Teller usw.



Der Benutzer braucht das Gerät weder auf 50 noch 60 Hz einzustellen, das Gerät führt die Einstellung auf 50 und 60 Hz automatisch durch.

## 6. URHEBERRECHTE

Sämtlicher Inhalt dieser Gebrauchsanleitung ist mit dem Urheberrecht geschützt und wird dem Leser nur als Informationsquelle geboten. Das Kopieren von Angaben und Informationen ohne vorherige schriftliche Zustimmung des Autors ist streng verboten. Dies gilt auch für beliebige kommerzielle Nutzung des Inhalts und der Informationen. Alle Texte und Schemen sind aktuell zum Druckdatum. Alle Änderungen sind ohne vorherige Ankündigung vorbehalten.

## 7. BEVOR SIE BEGINNEN...

### 7.1 Auspackung

Packen Sie den Grill aus und entfernen Sie alle Verpackungsmaterialien. Vergewissern Sie sich, dass der Grill nicht beschädigt ist. Der beschädigte Grill darf nicht benutzt werden. Wenn einige Komponenten fehlen, kontaktieren Sie sofort den Kundendienst.

### 7.2 Montage

Notwendige Ausstattung:

- Kreuzschlitzschraubendreher

Zusammensetzung des Grills:

1. Drücken Sie fünf Gerätefüße (10) in Richtung von unten nach oben in die Basis für Gerätefüße (9). Kippen Sie dann die Gerätefüße (10) ab, sodass sie einrasten.

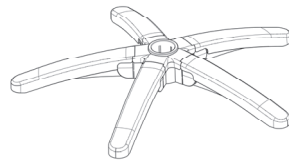
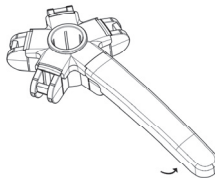
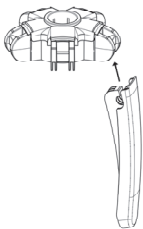

2. Schrauben Sie die Schraube mit Gewinde, die aus dem oberen Ständerrohr (7) herausragt, in das untere Ständerrohr (8) ein. Vergewissern Sie sich, dass beide Ständerrohre (7, 8) fest eingeschraubt sind.



3. Platzieren Sie die Gerätefüße (10), die Sie im Schritt 1 zusammengebaut haben, und die Basis für Gerätefüße (9) auf eine glatte und stabile Oberfläche und stellen Sie den zusammengebauten Ständer so, dass das untere Ständerrohr (8) nach unten in die Basismitte (9) gerichtet ist.
4. Verbinden Sie die Stütze (11) mit dem Grillkörper (6) mit zwei mitgelieferten Schrauben. Die Öffnungen befinden sich auf der Unterseite des Grillkörpers (6). Die Stütze (11) schützt den Grill vor dem Umkippen, wenn er auf den Tisch gestellt wird (d.h. ohne die Basis und den Rohrständler).
5. Setzen Sie den Grillkörper (6) auf das obere Ständerrohr (7) auf. Greifen Sie den Grillkörper (6) an den Griffen (5).
6. Verbinden Sie den Griff (2) mit dem Metalldeckel (3) mit zwei verbleibenden Schrauben.
7. Lockern Sie die Mutter auf der Thermometergewindeschraube (1), stecken Sie die Thermometergewindemutter (1) durch die Öffnung im Metalldeckel (3) über dem Griff (2) und ziehen Sie die Mutter wieder fest. Vergewissern Sie sich, dass der Thermometer (1) fest sitzt und dass sich die Nummern auf dem Temperaturdisplay in richtiger Position befinden.
8. Schieben Sie den Fettauffangbehälter (13) von hinten in den Grillkörper (6). Greifen Sie mit dem Zeigefinger und dem Daumen am Vorderteil des Fettauffanggefäßes und drücken Sie den Hinterteil in den Grillkörper (6). Wenn Sie den Fettauffangbehälter (13) weiter nicht schieben können, bedeutet es, dass die Rasten auf beiden Außenrändern des Behälters (13) eingerastet sind. Der Fettauffangbehälter ist jetzt gesichert und kann sich versehentlich nicht herauschieben.
9. Schieben Sie die Grillplatte (4) in den Grillkörper (6). Greifen Sie mit beiden Händen die Grillplatte (4) und geben Sie sie in den Grillkörper (6) mit der gerippten Seite nach oben. Senken Sie die Grillplatte leicht auf der linken Seite und stecken Sie die Anschlusssteckdose für Thermostat (15) in die Öffnung für den Thermostatanschluss (12).

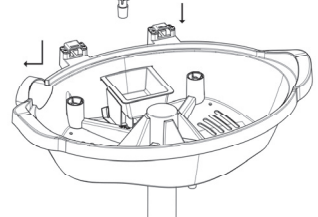
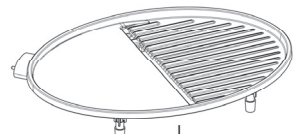
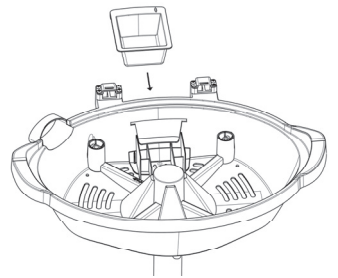
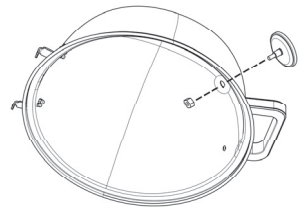
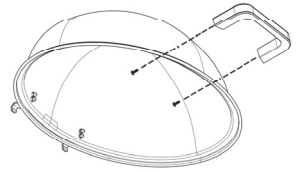
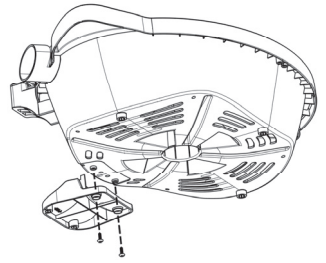

Senken Sie dann die rechte Seite der Grillplatte (4) leicht und drücken Sie die Grillplatte (4) nach links, sodass sie auf dem Grillkörper (6) richtig sitzt.

10. Setzen Sie den Metalldeckel (3) auf den Grillkörper (6).

Greifen Sie den Metalldeckel (13) am Griff und heben Sie ihn ab. Stecken Sie zwei Metallkonsolen auf der Rückseite des Metalldeckels (3) in die entsprechenden Vertiefungen. Schließen Sie den Metalldeckel (3).

11. Stecken Sie den Thermostat mit dem Netzkabel (14) durch die Öffnung für den Thermostatanschluss (12) und schließen Sie ihn in die Anschlusssteckdose für Thermostat (15). Vergewissern Sie sich, dass drei Metallstifte in die entsprechenden Vertiefungen richtig einrasten und dass der Drehwähler nach oben gerichtet ist.

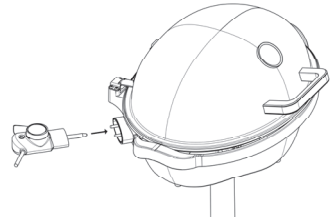
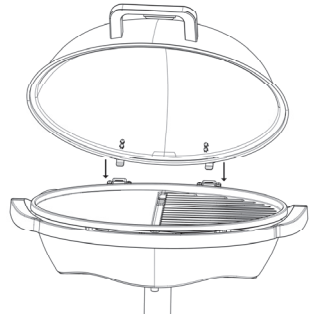

Achten Sie bei der Installation des Thermostats mit dem Netzkabel (14) darauf, dass der Hebel für das Lockern des Thermostats mit dem Netzkabel (14) versehentlich nicht gedrückt wird, ansonsten gelingt es Ihnen nicht, den Thermostat richtig zu installieren.

## 8. WIR BEGINNEN...

### 8.1 Erstverwendung



Verstellen Sie den zusammengesetzten Grill und den Ständer immer so, dass Sie ihn am Rohrständer (7, 8) halten. Wenn Sie an den Griffen (5) greifen und den Grill anheben, lockern Sie ihn aus dem Rohrständer (7, 8) und dann können Sie den Grillkörper (6) auf dem Tisch als Tischgrill verwenden.



**WARNUNG!** Stecken Sie den Netzstecker des Netzkabels in eine problemlos zugängliche elektrische Steckdose.

- Geben Sie bei der Erstverwendung keine Lebensmittel auf die Grillplatte (4).
1. Stecken Sie den Netzstecker des Netzkabels in eine leicht zugängliche elektrische Steckdose und schließen Sie den Metalldeckel (3).



2. Drehen Sie den Temperaturregler auf dem Thermostat mit dem Netzkabel (14) im Uhrzeigersinn bis zum Anschlag (die höchste Einstellung / Max). Die Temperaturanzeige auf dem Thermostat mit dem Netzkabel (14) erleuchtet sich und der Grill erwärmt sich auf die maximale Temperatur. Sobald der Grill die eingestellte Temperatur erreicht, die Temperaturanzeige erlischt.
3. Lassen Sie den Grill mindestens 15 Minuten heizen. Bei der Erstverwendung kann leichter Geruch oder Rauch aus dem Grill steigen. Dies ist ganz normal und sicher. Öffnen Sie das Fenster, um den Raum ausreichend auszulüften.
4. Drehen Sie den Temperaturregler auf dem Thermostat mit dem Netzkabel (14) gegen den Uhrzeigersinn bis zum Anschlag (die Position „Off“ – Ausgeschaltet), um den Grill auszuschalten.
5. Ziehen Sie den Netzstecker des Netzkabels aus der elektrischen Steckdose und lassen Sie den Grill vollständig auskühlen.
6. Reinigen Sie den Grill, halten Sie dabei die Hinweise im Kapitel „Reinigung“ ein.

## 8.2 Grillen



Verstellen Sie den zusammengesetzten Grill und Ständer immer so, dass Sie ihn am Rohrständer (7, 8) greifen. Wenn Sie den Grill an den Griffen (5) greifen und anheben, lockern Sie ihn aus dem Rohrständer (7, 8) und dann können Sie den Grillkörper (6) auf dem Tisch als Tischgrill verwenden.



Gießen Sie bei Bedarf etwas hitzebeständiges Öl auf die Grillseite der Grillplatte (4). Auf diese Weise vermeiden Sie das Anhaften von Speisen an der Grillplatte (4).



Die Grillplatte (4) ist in zwei verschiedene Oberflächen geteilt. Die glatte Grilloberfläche wird zum Braten verwendet, weil man auf diese Weise eine größere Berührungsfläche mit der Speise hat. Die gerippte Oberfläche ist zum Grillen bestimmt. Man kann damit ein Grillmuster auf der Speise bilden und außerdem werden die Speisen auf dieser Grilloberfläche mit weniger Fett gegrillt.



**WARNUNG!** Stecken Sie den Netzstecker des Netzkabels in eine leicht zugängliche elektrische Steckdose.

1. Vergewissern Sie sich, dass sich der Fettaufangbehälter (13) im Grillkörper (6) befindet.
2. Schließen Sie den Metalldeckel (3) und stellen Sie den Temperaturregler auf dem Thermostat mit dem Netzkabel (14) auf die gewünschte Temperatur ein, siehe die Tabelle unten.

| Temperatureinstellung | Geeignet für:                |
|-----------------------|------------------------------|
| 1 bis 3               | Fische, Pilze und Gemüse     |
| 4 bis Max             | Steaks, Fleisch und Geflügel |



Die Speise kann mit einem geöffneten oder geschlossenen Metalldeckel (3) zubereitet werden. Wenn Sie den Metalldeckel (3) schließen, erreicht der Grill eine höhere Temperatur und außerdem verkürzt sich die Zubereitungszeit der Speise.

3. Warten Sie, bis der Grill die gewünschte Temperatur erreicht. Während des Vorheizens leuchtet die Temperaturanzeige. Sobald der Grill die eingestellte Temperatur erreicht, erlischt die Temperaturanzeige.
4. Öffnen Sie den Metalldeckel (3) und legen Sie die Speise direkt auf die Grillplatte (4). Verwenden Sie nie Aluminiumfolie, Teller oder ähnliche Gegenstände.
5. Schließen Sie den Metalldeckel (3).
6. Drehen Sie die Speise Zeit zu Zeit um.
7. Nehmen Sie die Speise aus der Grillplatte (4) sofort nach der Zubereitung.
8. Schalten Sie den Grill nach der Verwendung aus. Drehen Sie den Temperaturregler auf dem Thermostat mit dem Netzkabel (14) gegen den Uhrzeigersinn bis auf Anschlag (Position „Off“ – Ausgeschaltet).
9. Ziehen Sie den Netzstecker des Netzkabels aus der Steckdose und lassen Sie den Grill vollständig auskühlen.
10. Reinigen Sie den Grill, halten Sie dabei die Hinweise im Kapitel „Reinigung“ ein.

## 9. REINIGUNG UND WARTUNG

### 9.1 Reparaturen



**WARNUNG!** Eine Reparatur ist notwendig, wenn der Grill eine beliebige Beschädigung aufweist, wenn Flüssigkeit in den Grillkörper eingedrungen ist, wenn der Grill dem Regen oder der Feuchtigkeit ausgesetzt wurde, wenn der Grill nicht richtig funktioniert oder wenn er gefallen ist. Wenn Sie Rauch, ungewöhnliche Geräusche oder Gerüche bemerken, schalten Sie den Grill sofort aus und ziehen Sie den Netzstecker des Netzkabels aus der Steckdose. Wenn es dazu kommt, sollten Sie den Grill nicht verwenden. Lassen Sie den Grill in solchem Fall von einer autorisierten Servicestelle prüfen. Öffnen Sie nie den Thermostatkörper mit dem Netzkabel (14).

### 9.2 Reinigung



**GEFAHR!** Ziehen Sie den Netzstecker des Netzkabels vor der Reinigung aus der Steckdose, sonst droht Stromschlaggefahr!



**GEFAHR!** Warten Sie, bis der Grill vollständig auskühlt. Im Gegenfall droht Verbrennungsgefahr!



**GEFAHR!** Tauchen Sie den Grill nie in Wasser, es droht Stromschlaggefahr!

## 9.2.1 Reinigung der Grillplatte

1. Ziehen Sie den Netzstecker des Netzkabels aus der Steckdose.
2. Ziehen Sie den Thermostat mit dem Netzkabel (14) aus der Anschlusssteckdose des Thermostats (15). Greifen Sie die Leiste und die Griffe mit der Hand und ziehen Sie den Thermostat mit dem Netzkabel (14).
3. Nehmen Sie die Grillplatte (4) aus dem Grillkörper (6) heraus, indem Sie die Grillplatte (4) auf der rechten Seite etwas anheben und leicht nach rechts und dann nach oben ziehen.



**WARNUNG!** Reinigen Sie die Grillplatte (4) nie mit einer Drahtbürste oder einem anderen abrasiven Werkzeug.

4. Verwenden Sie ein Papierküchentuch oder etwas Ähnliches, um die schlimmsten Speisereste zu entfernen. Verwenden Sie dann ein Tuch und Lösung aus Warmwasser und etwas Seife, um die Grillplatte zu reinigen. Spülen Sie die Grillplatte (4) mit sauberem Wasser ab und dann wischen Sie sie gründlich trocken. Die Grillplatte (4) kann auch unter fließendem Wasser gereinigt werden.



**WARNUNG!** Die Grillplatte (4) muss vor der erneuten Verwendung vollständig trocken sein. Verwenden Sie zur Reinigung keine Drahtbürsten und abrasiven Gegenstände.

## 9.2.2 Reinigung des Fettauffangbehälters

Der Fettauffangbehälter (13) kann aus dem Grill herausgenommen werden, sodass er sich einfacher reinigen lässt.

1. Nehmen Sie den Fettauffangbehälter (13) vorsichtig aus dem Grillkörper. Achten Sie darauf, dass Sie nichts in den Grillkörper schütten.
2. Entsorgen Sie das Fett im Behälter. Wenn es notwendig ist, wischen Sie es mit einem Papierküchentuch.
3. Der Fettauffangbehälter (13) kann in der Spülmaschine gereinigt oder mit Spülmittel und Warmwasser gespült werden.
4. Spülen Sie den Fettauffangbehälter (13) mit sauberem Wasser ab, bevor Sie ihn in den Grillkörper zurückgeben, und wischen Sie ihn gründlich trocken.

## 9.2.3 Reinigung des Rohrständers, der Gerätefüße, des Grillkörpers und des Thermostats mit dem Netzkabel



**GEFAHR!** Ziehen Sie vor der Reinigung des Thermostats mit dem Netzkabel (14) immer den Netzstecker des Netzkabels aus der elektrischen Steckdose, es droht Stromschlaggefahr!

1. Ziehen Sie den Thermostat mit dem Netzkabel (14) aus der Anschlusssteckdose des Thermostats (15). Greifen Sie die Leiste und die Griffe mit der Hand und ziehen Sie den Thermostat mit dem Netzkabel (14) heraus.
2. Reinigen Sie den Rohrständer (7, 8) mit Gerätefüßen (10), den Grillkörper (6) und den Thermostat mit dem Netzkabel (14) mit einem feuchten Tuch. Verwenden Sie weder Lösungsmittel noch Reinigungsmittel, die aggressiv für Kunststoffe sind. Bei Bedarf können Sie etwas Neutralreinigungsmittel verwenden.
3. Waschen Sie alles gründlich mit kaltem Wasser und wischen Sie den Rohrständer (7, 8), die Gerätefüße (10), den Grillkörper (6) und den Thermostat mit dem Netzkabel (14) trocken. Der Grill kann erst dann wieder verwendet werden, wenn alle seine Komponenten vollkommen trocken sind.



**WARNUNG!** Achten Sie während der Reinigung des Thermostats mit dem Netzkabel (14) darauf, dass keine Feuchtigkeit in den Thermostat mit dem Netzkabel (14) eindringt.

## 9.2.4 Reinigen des Metalldeckels



**WARNUNG!** Verwenden Sie zur Reinigung des Metalldeckels (3) weder Drahtbürsten noch andere abrasive Gegenstände.

1. Öffnen Sie den Metalldeckel (3).



Bei Bedarf können Sie den Metalldeckel (3) vollständig demontieren. Öffnen Sie den Metalldeckel vollständig und ziehen Sie ihn leicht nach oben, um die Halter der Scharniere aus den Leitungen zu heben. Wenn Sie den Metalldeckel nach der Reinigung zurückgeben wollen, greifen Sie ihn (3) am Griff (2) und schieben Sie zwei Konsolen vorsichtig in die entsprechenden Vertiefungen. Öffnen und schließen Sie den Metalldeckel (3) leicht, um sich zu vergewissern, dass die Konsolen richtig gesichert sind und dass sich der Metalldeckel (3) vollständig schließen lässt.

2. Wenn Sie die Innenseite des Metalldeckels reinigen wollen, entfernen Sie zuerst mit einem Papierküchentuch oder einem ähnlichen Material die schlimmsten Speisereste. Verwenden Sie dann ein Tuch oder einen Schwamm und Warmwasser mit etwas Spülmittel, um den Metalldeckel zu reinigen. Wischen Sie danach den Deckel (3) mit sauberem Wasser und wischen Sie ihn trocken.
3. Verwenden Sie zur Reinigung der Außenseite des Metalldeckels ein feuchtes Tuch. Bei Bedarf können Sie etwas Reinigungsmittel oder Wasser verwenden. Wischen Sie dann die Außenseite des Metalldeckels (3) gründlich trocken.

## 10. BESEITIGUNG MÖGLICHER PROBLEME

Wenn der Grill nicht normal funktioniert, gehen Sie gemäß den folgenden Hinweisen vor und versuchen Sie, das Problem zu beheben.



Wenn es Ihnen nicht gelingt, die Störung mit Hilfe dieser Tipps zu beseitigen, kontaktieren Sie unsere Servicestelle.





- Prüfen Sie, ob der Netzstecker des Netzkabels richtig in der elektrischen Steckdose steckt.
- Prüfen Sie, ob der Verbindungsstecker auf dem Thermostat mit dem Netzkabel (14) richtig in der Anschlusssteckdose des Thermostats (15) steckt. Der Drehwähler sollte nach oben gerichtet werden und die Leiste sollte nicht gedrückt werden.
- Prüfen Sie die Einstellung des Temperaturreglers auf dem Thermostat (14) und drehen Sie ihn bei Bedarf im Uhrzeigersinn auf einen höheren Wert.









## 11. AUFBEWAHRUNG DES GERÄTES

Falls Sie den Grill eine längere Zeit nicht verwenden werden, reinigen Sie ihn gemäß den Hinweisen im Kapitel „Reinigung“ und bewahren Sie ihn auf einem sauberen und trockenen Platz außer Reichweite von direkten Sonnenstrahlen auf.

## 12. UMWELTVORSCHRIFTEN UND INFORMATIONEN ÜBER DIE ENTSORGUNG

|  |  |
|--|--|
|   | <p>Die mit diesem Symbol bezeichneten Geräte unterliegen der europäischen Richtlinie 2012/19/EU. Alle elektrischen und elektronischen Geräte müssen getrennt vom Hausmüll in offiziellen Sammelstellen entsorgt werden. Mit einer sachgemäßen Entsorgung des Altgerätes verhindern Sie die Beschädigung der Umwelt und die Gefahr für menschliche Gesundheit. Weitere Informationen über die richtige Entsorgung erfahren Sie von Ihrer örtlichen Verwaltung, den Entsorgungsdienstleistungen oder von dem Verkäufer, bei dem Sie das Gerät gekauft haben.</p> |
|  | <p>Gehen Sie mit Rücksicht auf die Umwelt vor. Alte Batterien dürfen nicht zusammen mit dem üblichen Hausmüll entsorgt werden. Sie müssen in die Sammelstelle für verwendete Batterien gebracht werden. Die Batterien müssen vollständig entladen in die entsprechende Sammelstelle gebracht werden. Wenn Sie noch teilweise volle Batterien entsorgen wollen, treffen Sie notwendige Maßnahmen, um Kurzschluss zu vermeiden.</p>  |

|   |   |
|---|---|
|            | Entsorgen Sie alle Verpackungen ökologisch. Die Kartonverpackungen können in Sammelstellen für Altpapier oder in öffentliche Sammelstellen betrachrt werden. Sämtliche Folien oder Kunststoffe, die in der Packung enthalten sind, sollten in öffentlichen Sammelstellen entsorgt werden. |
| <br>ES/PT |   |
|           | <b>Nur für Frankreich relevant:</b><br>Das Produkt ist recycelbar, aber es unterliegt strengen Bedingungen der Herstellerverantwortung und es muss separat gesammelt werden.  |
|           | Achten Sie während der Entsorgung dieses Gerätes auf die Bezeichnungen auf dem Verpackungsmaterial. Das Verpackungsmaterial ist mit den Abkürzungen (a) und Nummern (b) gekennzeichnet, die folgende Bedeutung haben:   |
|           | 1–7: Kunststoff / 20–22: Papier und Pappe / 80-98: Verbundwerkstoffe.   |

| Symbol  | Material                         | In folgenden Packungselementen dieses Produktes enthalten |
|---|----------------------------------|---|
|    | Polyethylenphthalat              | -   |
|    | Polyethylen mit hoher Dichte     | -   |
|   | Polyvinylchlorid                 | -   |
|  | Polyethylen mit niedriger Dichte | Beutel für Komponentenschutz                              |
|  | Polypropylen                     | -   |
|  | Styropor                         | Im Inneren der Packung                                    |
|  | Sonstige Kunststoffe             | -   |
|  | Wellenpappe                      | Verkaufspackung   |

|   |                                       |   |
|---|---------------------------------------|---|
|   | Andere Pappe                          | - |
|  | Papier                                | - |
|  | Papier/Pappe/Kunststoff               | - |
|  | Papier/Pappe/Kunststoff/<br>Aluminium | - |

### 13. VERWENDUNG IM KONTAKT MIT LEBENSMITTELN



Dieses Symbol bezeichnet Produkte, deren physikalische und chemische Zusammensetzung getestet wurde und bei denen festgestellt wurde, dass sie im Kontakt mit Lebensmitteln nicht gefährlich sind, und zwar mit den Anforderungen der EU-Verordnung 1935/2004.

### 14. ANMERKUNGEN ÜBER DIE KONFORMITÄT



Dieses Gerät entspricht den entsprechenden Anforderungen der Richtlinie über Systemen mit niedriger Spannung 2014/35/EU.

## Benutzerhinweise zur Entsorgung von elektrischen und elektronischen Altgeräten (im Haushalt)



Dieses Symbol auf Produkten oder in begleitenden Dokumenten besagt, dass elektrische und elektronische Altgeräte nicht zusammen mit dem Hausmüll entsorgt werden dürfen.

Bringen Sie diese Altgeräte zu den eigens vom Staat eingerichteten Sammelstellen, wo sie kostenlos angenommen und ökologisch entsorgt werden. Alternativ in einigen Ländern können Sie die Altgeräte Ihrem lokalen Fachhändler beim Kauf eines neuen äquivalenten Produktes zurückgeben.

Durch die sachgemäße Entsorgung dieses Produktes helfen Sie bei der Vermeidung möglicher Umwelt- und Gesundheitsgefahren durch unkontrollierte Entsorgung. Weitere Hinweise zur Entsorgung erhalten Sie bei Ihrer Ortsverwaltung, dem Entsorgungsunternehmen oder Ihrem Fachhändler.

Eine unsachgemäße Entsorgung dieser Art von Müll kann gemäß den nationalen Vorschriften bestraft werden.

### **Für Unternehmen in den EU-Ländern**

Wenn Sie elektrische und elektronische Altgeräte entsorgen wollen, verlangen Sie erforderliche Informationen von Ihrem Fachhändler oder Lieferanten.

### **Hinweise zur Entsorgung in anderen Ländern außerhalb der EU**

Dieses Symbol gilt nur in der EU.

Wenn Sie dieses Gerät entsorgen wollen, verlangen Sie erforderliche Informationen über die sachgemäße Entsorgung von Ihrer Ortsverwaltung oder Ihrem Fachhändler.





## TABLE OF CONTENTS

|   |    |
|---|----|
| 1. INTENDED USE .....                                       | 3  |
| 2. PACKAGE CONTENTS.....                                    | 3  |
| 3. OVERVIEW .....   | 4  |
| 4. TECHNICAL SPECIFICATIONS .....                           | 4  |
| 5. SAFETY INSTRUCTIONS.....                                 | 5  |
| 6. COPYRIGHT.....   | 10 |
| 7. BEFORE YOU START .....                                   | 10 |
| 8. GETTING STARTED.....                                     | 12 |
| 9. REPAIRS / CLEANING.....                                  | 14 |
| 10. TROUBLESHOOTING.....                                    | 17 |
| 11. STORAGE WHEN NOT IN USE .....                           | 17 |
| 12. ENVIRONMENTAL REGULATIONS AND DISPOSAL INFORMATION..... | 17 |
| 13. FOOD-GRADE USE .....                                    | 19 |
| 14. CONFORMITY NOTES.....                                   | 19 |

## **Congratulations!**

By purchasing the GZ-347 2in1 barbecue, hereinafter referred to as the barbecue, you have opted for a quality product.

Before first using it, familiarise yourself with the way the barbecue works and read these operating instructions through carefully. Be careful to follow the safety instructions and only use the barbecue as described in the operating instructions and for the applications given. Keep these operating instructions in a safe place. If you pass the barbecue on to someone else, make sure to give them all the relevant documents with it.

## **1. INTENDED USE**

This barbecue has been designed to grill foods such as meat, fish or vegetables. It has not been designed for corporate or commercial applications. Use the barbecue in indoor and protected outdoor environments for private applications only. Any other use does not correspond to the intended use. The barbecue must also not be used in tropical climates. This barbecue fulfils all relevant norms and standards associated with CE Conformity. In the event of any modification to the barbecue that was not approved by the manufacturer, compliance with these standards is no longer guaranteed. The manufacturer accepts no liability for any damage or malfunctions resulting from this. Only use accessories specified by the manufacturer.

Observe the regulations and laws in the country of use.

## **2. PACKAGE CONTENTS**

- Metal lid (3)
- Thermometer (1) including fastening nut
- Thermostat (including mains cable)
- Handle (2) including 2 fitting screws
- Grease collection tray
- Barbecue housing (6)
- Grill plate (4)
- Short and long stand tube
- Bag of screws (4 units)
- 5 feet and base for feet
- Support (11)
- These operating instructions

### 3. OVERVIEW

These operating instructions have a fold-out cover. On the inside of the cover, the barbecue is shown with figures indicated. The meanings of the numbers are as follows:

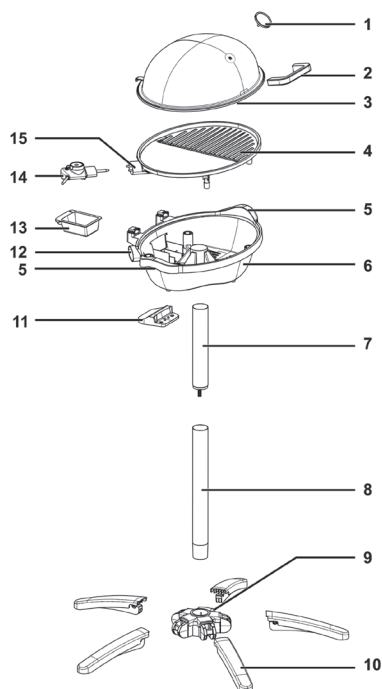

- 1 Thermometer
- 2 Handle
- 3 Metal lid
- 4 Grill plate
- 5 Carry handles
- 6 Barbecue housing
- 7 Top stand tube
- 8 Bottom stand tube
- 9 Base for feet
- 10 Non-slip feet
- 11 Support
- 12 Opening for thermostat connection
- 13 Grease collection tray
- 14 Thermostat with mains cable
- 15 Thermostat connection socket

### 4. TECHNICAL SPECIFICATIONS

|                                       |  |
|---------------------------------------|--|
| <b>Model</b>                          | <b>GZ-347</b>                                      |
| Power supply                          | 220-240 V~, 50/60 Hz                               |
| Power consumption                     | 2000 – 2400 W                                      |
| Length of power cord                  | <b>200cm</b>                                       |
| Dimensions including foot (W x H x D) | approx. 66 x 97 x 66 cm (without thermostat)       |
| Dimensions without foot (W x H x D)   | approx. 56.5 x 43.5 x 27.5 cm (without thermostat) |

|                      |                        |
|----------------------|------------------------|
| Grill area (W x H)   | approx. 46.5 x 33.8 cm |
| Weight               | approx. 7 kg           |
| Degree of protection | <b>IPX55</b>           |

The technical data and design may be changed without prior notice.

## 5. SAFETY INSTRUCTIONS

Before you use this barbecue for the first time, please read the following instructions and heed all warnings, even if you are familiar with handling electrical and barbecue devices. Keep these operating instructions in a safe place for future reference. If you sell the barbecue or give it away, pass on the operating instructions at the same time. The operating instructions are part of the product.

### Explanation of symbols used



This symbol indicates important information in the operating instructions which you must read and observe.



**DANGER!** This icon and the word “DANGER” alert you to a potentially dangerous situation. Ignoring it can lead to severe injury or even death.



**WARNING!** This signal word indicates a danger with a moderate risk, which can lead to death or major injuries if not avoided.



**DANGER!** This symbol denotes danger for human health and risk of death and/or risk of damage to equipment due to electric shock.



**DANGER!** This symbol denotes danger for human health and risk of death and/or risk of damage to equipment due to fire.



**DANGER!** Warning, hot surfaces! This symbol denotes the risk of injuries or burns from hot surfaces on the grill.



**CAUTION!** This signal word indicates important instructions to protect against damage to property.



This symbol denotes further information on the topic.



This symbol indicates that you should wear barbecue gloves when handling the barbecue.



This is an electrical engineering symbol which denotes the PE wire (earth conductor).

**L**

This is an electrical engineering symbol which denotes the L wire (phase).

**N**

This is an electrical engineering symbol which denotes the N wire (neutral conductor).



This symbol means that grease collection tray (13) is dishwasher-safe to a maximum of 60 °C.

## Operating environment

This barbecue is only suitable for use in dry inside spaces and protected outdoor spaces.

The barbecue is not for use in rooms with a high temperature or humidity (e.g. bathrooms), and must be kept free of excessive dust.



### **DANGER! Personal safety**

- Small parts can represent choking hazards. Keep the packaging out of the reach of these people. There is a risk of suffocation.
- This barbecue can be used by children aged 8 and above as well as people with reduced physical, sensory or mental capacities or a lack of experience and/or knowledge if they are supervised or have been instructed how to safely use the device and understand the resultant risks. Do not allow children to play with the barbecue. Cleaning and user maintenance must not be carried out by children unless they are older than 8 years old and supervised.

**WARNING!** Some parts of the barbecue can get very hot and cause burns. Be particularly careful if children or persons requiring extra protection are present. Keep children younger than 8 years away from the barbecue and its mains cable.

## General safety instructions

- The barbecue must not be operated in the immediate vicinity of a garden hose, a basin, a bathtub, a shower or a swimming pool as water splashes could get into the device.
- Do not operate the barbecue in direct sunlight and keep it away from other sources of heat.
- Do not use the barbecue if its is damaged or malfunctioning as this could cause further damage. Get customer services or a qualified person to check the barbecue and repair it if necessary.
- Only use the barbecue to prepare food and never use it as a heater to warm up a car, a caravan, a tent or similar.
- Never leave the barbecue unattended when in use.
- The barbecue must only be used with the thermostat with mains cable (14) supplied, and not with any other thermostat.
- The barbecue is not designed to be operated with an external timer or a separate remote control system.
- **WARNING!** This device is not suitable for use with charcoal or other fuels.



### **DANGER! Risk of electric shock!**

- Do not modify the barbecue in any way.
- The barbecue must be connected to a properly installed mains plug, the circuit for which is protected by means of a residual current device (RCD) with a trip current of no more than 30 mA.
- Only plug the barbecue into an easily accessible mains socket. Only operate the barbecue at the voltage indicated on the rating plate!
- If you use an extension cable, it must have a minimum cross section of 1.5 mm<sup>2</sup>. For cable drums, the cable must be completely unwound so it cannot form closed loops.
- Protect the barbecue from drips and splashes. If liquid penetrates into the barbecue, unplug the mains plug immediately and get the barbecue checked or repaired by customer service or similarly qualified personnel.
- If liquid does penetrate into the device, disconnect the mains plug immediately. Get the product checked by an expert before using it again.
- Never operate the product with wet or damp hands.
- Do not touch the barbecue if it is in water or another liquid, instead, pull the plug from the mains socket.
- Do not use the barbecue if the mains plug or the mains cable is damaged, if it does not work properly, if it has fallen into water, been dropped, or if it showing any other signs of damage. In this case, please consult an expert to repair the product.

- Never use adapter plugs or extension cables that do not comply with the safety regulations applicable in your country, and do not modify the mains cable yourself!
- Make sure that the mains cable cannot be damaged by sharp edges or hot spots.
- When using the product, make sure that the mains cable is not jammed or squashed in any way.
- When it is switched off, the barbecue is not fully disconnected from the mains power. Pull the power plug to disconnect it completely. Always pull on the power plug, not the cable.
- Unplug the power plug from the power socket,
  - if a problem occurs,
  - if you are not using the barbecue,
  - for installation,
  - before cleaning the barbecue and
  - if there is a thunderstorm.
- Never try to repair the barbecue yourself. In the event of a problem, switch off the barbecue, unplug the mains plug and contact our customer service.
- If the mains cable of this product is damaged, it must be replaced by the manufacturer, its customer service or a similarly qualified person, in order to avoid any possible danger.



### **Risk of fire!**

- In order to minimise the fire risks, textiles, curtains and all flammable materials must be kept at least 50 cm away from the barbecue.
- Always place the barbecue on an even, heat-resistant surface away from heat sources and combustible materials, liquids or gases. Leave clearance of at least 50 cm on all sides.
- The barbecue must not be covered in order to avoid overheating.
- Combustible items such as curtains or paper should be kept away from the barbecue when it is in use.
- Make sure that no fire hazards (e.g. burning candles) are placed on or near the grill.



### **DANGER! Risk of getting burnt!**

- The barbecue gets very hot when in use. Therefore, do not touch the metal lid (3) when it is in use. Use pot holders or oven gloves to prevent burns. Always use the handle (2) to open and close the metal lid (3).
- Wait until the barbecue is completely cool before transporting it. Always carry it by carry handles (5).
- Do not clean the barbecue until it is completely cool.



 **WARNING! Risk of injury!**

- Do not use the product near explosive or flammable materials.
- Do not move the product while it is in use.
- If you notice any smoke, unusual noises or strange smells, immediately unplug the mains plug from the socket. If this occurs, the barbecue should no longer be used until it has been inspected by authorised service personnel.
- Lay the power cord and the extension cable, if using, so they do not represent a trip hazard.
- Do not wear clothing with long sleeves when barbecuing. Make sure your hair never comes into contact with the barbecue. There is a danger of injury!

 **CAUTION! Damage to equipment!**

- Do not leave the barbecue unattended when it is switched on!
- Never put the barbecue on a hot surface (e.g. a hob) or near heat sources or open fires.
- Only use original accessories.
- If you use the barbecue without the stand, only operate it on an even, heat-resistant surface. Place a heat-resistant board in between the surface and the barbecue housing (6) if the surface itself is critical.
- Do not place the barbecue right next to a wall or, for example, under wall cupboards, in order to prevent heat build-up.
- Do not expose the barbecue to any direct heat sources (e.g. heaters), direct sunlight or strong artificial light. The product must not be exposed to spray or dripping water or abrasive liquids. Do not use the barbecue near water. It is particularly important that the barbecue is never immersed (do not place any containers containing liquids such as drinks, vases, etc. on the barbecue). Make sure that the barbecue is not subject to excessive shocks or vibrations. Do not introduce any foreign bodies into the device.
- When turning food on the grill, do not use metal utensils. These could damage the coating on the grill plate (4).
- Do not put pots or pans on the grill plate (4). Do not use aluminium foil, plates or similar.



No action is required by the user to set the product to 50 or 60 Hz. The product automatically adjusts to 50 and to 60 Hz.

## 6. COPYRIGHT

All the contents of this user manual are protected by copyright and provided to the reader for information only. Copying data and information without the prior explicit written consent of the author is strictly forbidden. This also applies to any commercial use of the contents and information.

All texts and diagrams are up-to-date as of the date of printing. Subject to change without notice.

## 7. BEFORE YOU START

### 7.1 Unpacking

Unpack the barbecue from the packaging and remove all packaging material. Inspect the barbecue for damage. If the barbecue is damaged, do not use it. Please contact Customer Service immediately if any items are missing.

### 7.2 Mounting

Equipment required:

- Phillips screwdriver

How to assemble the barbecue:

1. Push the five feet (10) in order from the bottom up into the base for the feet (9). Then fold the feet (10) up until they click into place.

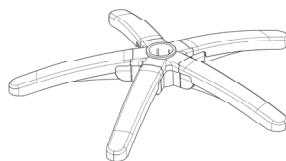
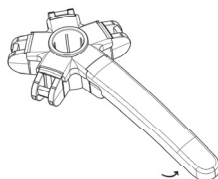
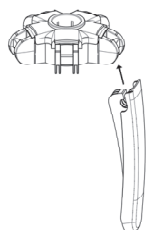

2. Screw the threaded bolt sticking out of the top stand tube (7) into the lower stand tube (8). Make sure that the two stand tubes (7, 8) are screwed together securely.



3. Place the feet (10) assembled in step 1 and the base for the feet (9) on a smooth, stable surface and place the assembled stand with the lower stand tube (8) pointing downwards into the middle of the base for the feet (9).

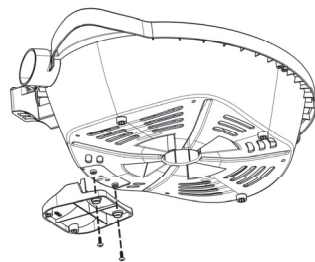

4. Connect the support (11) to the barbecue housing (6) using two of the screws provided. The holes can be found on the bottom of the barbecue housing (6). The support (11) ensures the barbecue does not tip over if placed on a table (i.e. without the base and stand tubes).

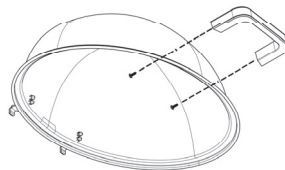

5. Place the barbecue housing (6) onto the top stand tube (7). Hold the barbecue housing (6) by the handles (5) to do this.

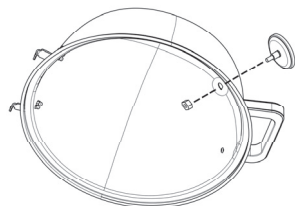

7. Release the nut on the threaded bolt of the thermometer (1), insert the threaded bolt on the thermometer (1) through the hole in the metal lid (3) above the handle (2) and tighten the nut again. Make sure that the thermometer (1) is seated securely and that the numbers on the temperature display are the right way up.

8. Insert the grease collection tray (13) into the barbecue housing (6) from behind. To do this, grab the front of it with your index finger and thumb and push the opposite side into the barbecue housing (6) first. If you cannot push the grease collection tray (13) in any further, this means the catches on both outside edges of the grease collection tray (13) have engaged. This means it is locked into place and cannot accidentally slide out.

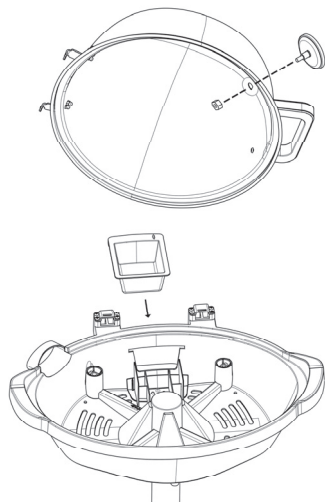

9. Insert the grill plate (4) into the barbecue housing (6).

To do this, hold the grill plate (4) with both hands and place it in the barbecue housing (6) with the ribbed section to the right. Lower it a little on the left-hand side and push the connection socket for the thermostat (15) into the opening for the thermostat connection (12).

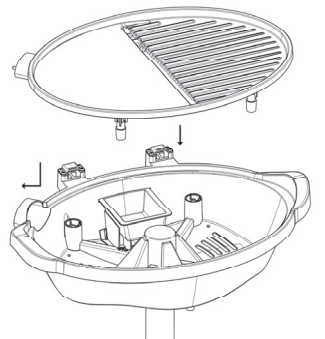

Then lower the right hand of the grill plate (4) and push the grill plate (4) to the left until it is properly seated on the barbecue housing (6).

10. Place the metal lid (3) on the barbecue housing (6).

To do this, lift the metal lid (3) by the handle (2) and place the two metal brackets on the rear of the metal lid (3) into the recesses provided. Fold the metal lid (3) closed.

11. Push the thermostat with mains cable (14) through the opening for the thermostat connection (12) and connect it to the connection socket for the thermostat (15). Make sure that the three metal pins engage properly into the holes provided and the control dial is pointing upwards.

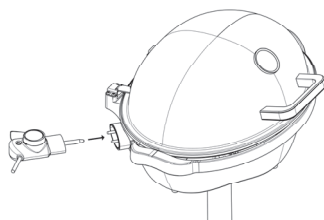
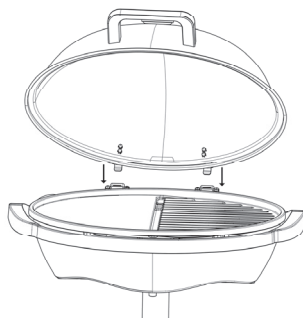

When inserting the thermostat with mains cable (14) make sure that you do not accidentally push the lever to unlock the thermostat with mains cable (14). If you do this, you will not be able to insert it properly.

## 8. GETTING STARTED

### 8.1 First use



Always carry the assembled barbecue and stands by the stand tube (7, 8). If you lift it by the handles (5), it will come loose from the stand tube (7, 8) and you can then use the barbecue housing (6) on a table as a tabletop barbecue.



**WARNING!** Plug the mains plug into an easily accessible mains socket.

- When you use it for the first time, do not place any food on the grill plate (4).

1. Connect the mains cable of the barbecue to an easily accessible socket and fold the metal lid (3) closed.
2. Turn the temperature controller on the thermostat with mains cable (14) clockwise as far as it will go (highest setting / Max). The heating indicator on the thermostat with mains cable (14) lights up and the barbecue heats up to the maximum temperature. As soon as the barbecue reaches the set temperature, the heating indicator goes out.
3. Allow the barbecue to heat up for approx. 15 minutes. When you use it for the first time, slight smells or smoke may develop. This is completely normal and safe. Open a window to ensure sufficient ventilation.
4. Turn the temperature controller on the thermostat with mains cable (14) anticlockwise as far as it will go ("Off" position) in order to switch the barbecue off.
5. Unplug the power plug from the mains socket and allow the barbecue to cool completely.
6. Clean the barbecue as described in the chapter on "Cleaning".

## 8.2 Grilling



Always carry the assembled barbecue and stands by the stand tube (7, 8). If you lift it by the handles (5), it will come loose from the stand tube (7, 8) and you can then use the barbecue housing (6) on a table as a tabletop barbecue.



If necessary, put a little heat-resistant oil on the griddle side of the grill plate (4). This prevents food sticking to the grill plate (4).



If necessary, put a little heat-resistant oil on the griddle side of the grill plate (4). This prevents food sticking to the grill plate (4).



**WARNING!** Plug the mains plug into an easily accessible mains socket.

1. Make sure that the grease collection tray (13) is fitted into the barbecue housing (6).
2. Fold the metal lid (3) closed and adjust the temperature controller on the thermostat with mains cable (14) to the required temperature level. Please refer to the table below.

| Temperature setting | Suitable for:                  |
|---------------------|--------------------------------|
| 1 to 3              | Fish, mushrooms and vegetables |
| 4 to Max            | Steaks, meat and poultry       |



You can prepare your food with the metal lid (3) open or closed. If you close the metal lid (3), the barbecue will reach a higher temperature and the cooking time will be shorter.

3. Please wait until the grill has reached the desired temperature. The heating indicator is lit while the barbecue is heating up. As soon as the barbecue reaches the set temperature, the heating indicator goes out.
4. Open the metal lid (3) and place the food directly on the grill plate (4). Never use any aluminium foil, a plate or similar objects.
5. Close the metal lid (3).
6. Turn over the foodstuff from time to time.
7. Remove the food from the grill plate (4) as soon as it is cooked.
8. Switch the barbecue off after use. Turn the temperature controller on the thermostat with mains cable (14) anticlockwise as far as it will go ("Off" position).
9. Unplug the power plug from the mains socket and allow the barbecue to cool completely.
10. Clean the barbecue as described in the chapter on "Cleaning".

## 9. REPAIRS / CLEANING

### 9.1 Repairs



**WARNING!** Repair work is required if the barbecue has been damaged in any way, for example, if liquid has entered the product, if the barbecue has been exposed to rain or moisture, if the barbecue is not working properly or if it has been dropped. If you notice any smoke, unusual noise or strange smells, switch off the barbecue immediately and pull the plug from the mains socket. If this occurs, the barbecue should no longer be used until it has been inspected by authorised service personnel. All servicing work must be carried out by qualified specialist personnel. Never open the housing of the thermostat with mains cable (14).

### 9.2 Cleaning



**DANGER!** Unplug the mains plug from the mains socket before you start to clean, there is the risk of electric shock!



**DANGER!** Wait until the grill has cooled down completely. Otherwise, there is a risk of getting burnt!



**DANGER!** Never immerse the barbecue itself in water, there is a risk of electric shock!

## 9.2.1 Cleaning the grill plate

1. Unplug the mains cable from the mains socket.
2. Pull the thermostat with mains cable (14) out of the thermostat connection socket (15). To do this, push the bar by grabbing it and the handle with your hand and pulling the thermostat with mains cable (14) out.
3. Remove the grill plate (4) from the barbecue housing (6). To do this, lift the grill plate (4) a little more on the right-hand side and pull it slightly to the right and up.



**WARNING!** Never clean the grill plate (4) with a wire brush or other aggressive implements.

4. Start by using kitchen roll or similar to remove the worst of the residues. Then use a cloth which has been dampened in washing-up liquid and warm water. Rinse with clean water and then dry the grill plate (4) thoroughly. You can also clean the grill plate (4) under running water.



**WARNING!** The grill plate (4) must be completely dry before it is used again. Never use any wire brush or scrubbing objects.

## 9.2.2 Cleaning the grease collection tray

The grease collection tray (13) can be removed for cleaning.

1. To do this, carefully remove the grease collection tray (13) from the barbecue. Make sure that you do not spill anything into the barbecue housing (6).
2. Dispose of the grease in the tray. If necessary, wipe it round with a piece of kitchen roll.
3. You can clean the grease collection tray (13) in the dishwasher or wash it up with washing-up liquid and warm water.
4. Rinse the grease collection tray (13) with clean water and dry it carefully before returning it to the barbecue.

## 9.2.3 Cleaning the stand tube, feet, barbecue housing and thermostat with mains cable



**DANGER!** Before cleaning the thermostat with mains cable (14), always remove the mains plug from the mains socket, there is a risk of electric shock!

1. Pull the thermostat with mains cable (14) out of the thermostat connection socket (15). To do this, push the bar by grabbing it and the handle with your hand and pulling the thermostat with mains cable (14) out.
2. Clean the stand tube (7, 8) with feet (10), the barbecue housing (6) and the thermostat with mains cable (14) with a damp cloth, never use solvents or detergents which are aggressive to plastics. If necessary, use a little washing-up liquid.
3. Wipe with cold water, dry the stand tube (7, 8), the feet (10), the barbecue housing (6) and the thermostat with mains cable (14) thoroughly and only use the barbecue again when all parts are completely dry.



**WARNING!** When cleaning the thermostat with mains cable (14) make sure that no moisture enters the thermostat with mains cable (14).

## 9.2.4 Cleaning the metal lid



**WARNING!** Never clean the metal lid (3) with a wire brush or other aggressive implements.

1. Fold the metal lid (3) open.



If necessary, you can also remove the metal lid (3) completely. To do this, fold it all the way open and pull it gently upwards in order to lift the brackets on the hinges out of the guides. In order to replace the metal lid (3) after cleaning, hold the metal lid (3) by the handle (2) and guide the two brackets carefully into the recesses provided. Open and close the metal lid (3) a little to ensure the brackets are properly engaged and the metal lid (3) can be closed fully.

2. To clean the inside, start by using kitchen roll or similar to remove the worst of the food residues. Then use a cloth or sponge which has been dampened in washing-up liquid and warm water. Rinse with clean water and then thoroughly dry the inside of the metal lid (3).
3. Use a damp cloth to clean the outside. If necessary, use a little washing-up liquid or water.  
Then thoroughly dry the outside of the metal lid (3).



## 10. TROUBLESHOOTING

If your barbecue does not work as normal, follow the instructions below to try to solve the problem.

If working through the tips below does not fix the fault, please contact our hotline (see "Warranty information" on page 22).



- Check that the mains plug is correctly inserted into the mains socket.
- Check that the connector on the thermostat with mains cable (14) is properly inserted into the thermostat connection socket (15). The control dial should point upwards and the bar should not be pressed in.
- Check the setting of the temperature controller on the thermostat with mains cable (14) and turn it clockwise to a higher temperature if necessary.





## 11. STORAGE WHEN NOT IN USE









If you do not wish to use the barbecue for some time, clean it as described in the chapter on "Cleaning" and keep it in a clean, dry place away from direct sunlight.





## 12. ENVIRONMENTAL REGULATIONS AND DISPOSAL INFORMATION

If you do not wish to use the barbecue for some time, clean it as described in the

|  |  |
|--|--|
|   | <p>Devices marked with this symbol are subject to the European Directive 2012/19/EU. All electrical and electronic devices must be disposed of separately from household waste at official disposal centres. Avoid damage to the environment and risks to your personal health by disposing of the device properly. For further information about proper disposal, contact your local government, disposal bodies or the shop where you bought the device.</p> |
|  | <p>Respect the environment. Old batteries must not be disposed of with domestic waste. They must be handed in at a collection point for waste batteries. Please note that batteries must be disposed of fully discharged at appropriate collection points for old batteries. If disposing of batteries which are not fully discharged, take precautions to prevent short circuits.</p>   |

|   |  |
|---|--|
|            | Dispose of all packaging in an environmentally friendly manner. Cardboard packaging can be taken to paper recycling centres or public collection points for recycling. Any film or plastic contained in the packaging should be taken to your public collection points for disposal. |
| <br>ES/PT |  |
|           | <b>Only relevant for France:</b><br>The product is recyclable, but is subject to more restrictive manufacturer responsibility terms and must be collected separately.  |
|           | Please note the markings on the packaging material when disposing of it, it is labelled with abbreviations (a) and numbers (b), the meanings of which are as follows:  |
|           | 1-7: plastic / 20-22: paper and cardboard / 80-98: composite materials.  |

| Symbol  | Material                   | Contained in the following packaging elements for this product |
|---|----------------------------|--|
|    | Polyethylene terephthalate | -  |
|    | High density polyethylene  | -  |
|   | Polyvinyl chloride         | -  |
|  | Low density polyethylene   | Bags to protect components                                     |
|  | Polypropylene              | -  |
|  | Polystyrene                | Inside packaging   |
|  | Other plastics             | -  |
|  | Corrugated cardboard       | Sales packaging  |

|   |  |   |
|---|--|---|
|   | Other cardboard                        | - |
|  | Paper                                  | - |
|  | Paper/cardboard/ plastic               | - |
|  | Paper/cardboard/ plastic/<br>aluminium | - |

### 13. FOOD-GRADE USE



This symbol designates products whose physical and chemical composition has been tested and found to be non-hazardous to health when used in contact with food in accordance with the requirements of Regulation EU 1935/2004.

### 14. CONFORMITY NOTES



This device complies with the basic and other relevant requirements of the low voltage systems directive 2014/35/EU.

# DISPOSAL OF USED ELECTRICAL AND ELECTRONIC EQUIPMENT



This symbol on products or original documents means that used electric or electronic products must not be added to ordinary municipal waste. For proper disposal, renewal and recycling hand over these appliances to determined collection points. Alternatively, in some European Union states or other European countries you may return your appliances to the local retailer when buying an equivalent new appliance. Correct disposal of this product helps save valuable natural resources and prevents potential negative effects on the environment and human health, which could result from improper waste disposal. Ask your local authorities or collection facility for more details. In accordance with national regulations penalties may be imposed for the incorrect disposal of this type of waste.

## **For business entities in European Union states**

If you want to dispose of electric or electronic appliances, ask your retailer or supplier for the necessary information.

## **Disposal in other countries outside the European Union.**

This symbol is valid in the European Union. If you wish to dispose of this product, request the necessary information about the correct disposal method from the local council or from your retailer.