

guzzanti

**Chladnička
Chladnička
Lodówka
Hűtőszekrény
Hladilnik
Kühlschrank
Fridge**

**GZ-05A1
GZ-05B1**



**Návod k obsluze
Návod na obsluhu
Instrukcja obsługi
Használati útmutató
Navodila za uporabo
Gebrauchsanleitung
Instruction manual**

Obsah

Bezpečnostní pokyny	2
Popis spotřebiče	5
Změna směru otevírání dvířek	6
Instalace	8
Denní používání.....	10

Bezpečnostní pokyny





Před instalací a prvním použitím spotřebiče si prosím pozorně přečtete tento návod k obsluze včetně veškerých pokynů a varování, předejdete tak ohrožení osob a zároveň se naučíte spotřebič správně používat. Je důležité, aby se s tímto návodem k obsluze seznámily všechny osoby, které budou spotřebič používat, vyvarují se tak zbytečným chybám a nehodám. Uschovejte tento návod k obsluze na bezpečném místě. Pokud spotřebič stěhujete nebo předáváte jiné osobě, nezapomeňte k němu přiložit tento návod. Každý se tak bude moci během životnosti spotřebiče informovat o jeho správném používání a s tím spojené bezpečnosti.

Dodržujte pokyny uvedené v tomto návodu, předejdete tak ohrožení osob a poškození majetku. Výrobce nenese odpovědnost za zranění osob nebo poškození majetku zaviněná nedodržením pokynů uvedených v tomto návodu k obsluze.

Bezpečnost dětí a zranitelných osob

- Tento spotřebič smí používat děti starší 8 let a osoby se sníženými fyzickými, smyslovými nebo duševními schopnostmi nebo s nedostatečnými zkušenostmi a znalostmi pouze tehdy, pokud se nacházejí pod dohledem odpovědné osoby nebo pokud byly seznámeny se správným a bezpečným používáním tohoto spotřebiče a chápou případná rizika s tím spojená.
- Dbejte na to, aby si děti se spotřebičem nehrály.
- Děti smí provádět čištění a uživatelskou údržbu spotřebiče pouze tehdy, pokud jsou starší 8 let a nacházejí se pod dohledem odpovědné osoby.
- Skladujte veškerý obalový materiál mimo dosah dětí. Hrozí riziko spolknutí či udušení.
- Pokud chcete spotřebič zlikvidovat, vytáhněte zástrčku napájecího kabelu ze zásuvky, odřízněte napájecí kabel (tak blízko u spotřebiče, jak jen to je možné) a demontujte dvířka. Zabráníte tak hrajícím si dětem, aby se ve spotřebiči zavřely nebo utrpěly úraz elektrickým proudem.
- Pokud tímto spotřebičem vybaveným magnetickým těsněním dvířek nahrazujete starší spotřebič, který má na dvířkách nebo víku pružinový zámek (západku), nezapomeňte zámek před likvidací starého spotřebiče zneškodnit. Předejdete tak tomu, aby se z vysloužilého spotřebiče stala smrtelná past pro děti.

Všeobecné bezpečnostní pokyny

-  **VAROVÁNÍ!** Dbejte na to, aby nedocházelo k blokování ventilačních otvorů samotného spotřebiče nebo nábytku, do kterého je spotřebič případně vestavěn.
-  **VAROVÁNÍ!** K odstranění námrazy nepoužívejte mechanická zařízení ani jiné prostředky, které nebyly doporučeny výrobcem.
-  **VAROVÁNÍ!** Dbejte na to, abyste nepoškodili chladicí okruh.
-  **VAROVÁNÍ!** Nepoužívejte uvnitř chladničky jiné elektrospotřebiče (jako jsou například výrobky zmrzliny), pokud k tomuto účelu nebyly schváleny výrobcem.
-  **VAROVÁNÍ!** Nedotýkejte se osvětlení spotřebiče, které bylo dlouho zapnuté, neboť byste se mohli popálit.¹⁾

- Neskladujte v tomto spotřebiči výbušné látky, jako jsou aerosolové plechovky s hořlavým hnacím plynem.
- Chladivo isobutan (R600a) obsažené v chladicím okruhu tohoto spotřebiče je přirozený plyn, který se vyznačuje vysokou kompatibilitou s životním prostředím, je však hořlavý.
- Ujistěte se, že během přepravy a instalace spotřebiče nedošlo k poškození komponent chladicího okruhu. V opačném případě postupujte následovně:
 - vyvarujte se otevřeného ohně a zdrojů vznícení;
 - řádně vyvětrejte místnost, ve které se spotřebič nachází.
- Je nebezpečné měnit specifikace spotřebiče nebo spotřebič jakýmkoliv způsobem upravovat. Jakékoliv poškození napájecího kabelu může způsobit zkrat, požár a/nebo úraz elektrickým proudem.
- Tento spotřebič je určen k použití v domácnosti a podobném prostředí, jako jsou:
 - kuchyně pro zaměstnance v obchodech, kancelářích a jiném pracovním prostředí;
 - farmy a použití spotřebiče klienty hotelů, motelů a jiných typů ubytování;
 - ubytovací zařízení s výdejem snídaně;
 - catering a podobné nekomerční účely.

⚠ VAROVÁNÍ! Výměnu jakýchkoliv elektrických komponent (zástrčka, napájecí kabel, kompresor atd.) smí z bezpečnostních důvodů provést pouze autorizovaný servisní technik nebo podobně kvalifikovaná osoba.

⚠ VAROVÁNÍ! Žárovka dodávaná spolu se spotřebičem je „zvláštní žárovka“, kterou lze používat pouze v tomto spotřebiči. Tato „speciální žárovka“ není určena k běžnému svícení v domácnosti.¹⁾

¹⁾ Pokud je v chladicím prostoru zabudováno osvětlení.

- Neprodužujte napájecí kabel.
- Ujistěte se, že nedošlo k přimáčknutí či poškození napájecího kabelu zadní části spotřebiče. Přimáčknutý nebo poškozený napájecí kabel se může přehřát a způsobit požár.
- Ujistěte se, že zásuvka, ke které je spotřebič připojen, je dobře přístupná.
- Při odpojování spotřebiče od elektrické sítě tahejte na zástrčku, nikoliv za kabel.
- Nezasunujte zástrčku napájecího kabelu do zásuvky, která je uvolněná. Hrozí riziko úrazu elektrickým proudem nebo požáru.
- Nepoužívejte spotřebič s nefunkčním osvětlením.
- Tento spotřebič je těžký. Buďte při manipulaci s ním opatrní.
- Nevyjímejte potraviny z mrazicího prostoru ani se jich nedotýkejte, pokud máte vlhké nebo mokré ruce. Mohlo by dojít k poškození kůže na ruku nebo jejímu popálení mrazem.
- Dlouhodobě nevystavujte spotřebič přímému slunečnímu záření.

Denní používání

- Nepokládejte horké předměty na plastové části spotřebiče.
- Dbejte na to, aby se potraviny vložené do chladicího prostoru nedotýkaly zadní stěny.
- Již rozmražené potraviny nelze znovu zmrazit.¹⁾
- Skladujte balené mražené potraviny v souladu s pokyny výrobce uvedenými na obalu.¹⁾
- Přísně dodržujte doporučení výrobce spotřebiče týkající se skladování potravin, viz příslušné pokyny.
- Neumísťujte do mrazicího prostoru spotřebiče sycené ani šumivé nápoje, neboť v takovém případě dochází ke vzniku tlaku v plechovce, plechovka s nápojem může explodovat a poškodit tak spotřebič.¹⁾
- Zmrzlina může způsobit popálení mrazem, pokud se konzumuje ihned po vyjmutí ze spotřebiče.¹⁾

Péče a čištění

- Před přistoupením k údržbě vypněte spotřebič a vytáhněte zástrčku napájecího kabelu ze zásuvky.
- Nepoužívejte k čištění spotřebiče kovové předměty.
- K odstranění námrazy ze spotřebiče nepoužívejte ostré předměty. Používejte pouze plastovou škrabku.¹⁾
- Pravidelně kontrolujte odtokový otvor chladničky na přítomnost roztáté vody. V případě potřeby odtok vyčistěte. Pokud dojde k ucpaní odtokového otvoru, voda se bude hromadit na dně spotřebiče.²⁾

¹⁾ Pokud je spotřebič vybaven mrazicím prostorem.

²⁾ Pokud je spotřebič vybaven chladicím prostorem určeným ke skladování čerstvých potravin.

Instalace

Důležité! Při připojování spotřebiče k elektrické síti se řiďte pokyny uvedenými v příslušné kapitole tohoto návodu.

- Vybalte spotřebič a zkontrolujte, zda nedošlo k jeho poškození během přepravy. Poškozený spotřebič nepřipojujte k elektrické síti. Případné poškození ihned nahlaste prodejci, u kterého jste spotřebič zakoupili. V takovém případě si uschovejte obal.
- Doporučujeme vyčkat s připojením spotřebiče k elektrické síti alespoň čtyři hodiny, aby během této doby mohl olej natéct zpět do kompresoru.
- Dbejte na dostatečnou cirkulaci vzduchu kolem spotřebiče, zabráníte tak jeho přehřátí. Abyste dosáhli dostatečné ventilace, řiďte se instalačními pokyny uvedenými v tomto návodu.
- Pokud je to možné, měli byste na zadní stěnu spotřebiče umístit záračky, které zabrání kontaktu teplých částí spotřebiče (kompresor, kondenzátor) se zdí. Předejdete tak případnému požáru.
- Neumísťujte spotřebič do blízkosti radiátorů nebo sporáků.
- Ujistěte se, že zásuvka, ke které je spotřebič připojen, zůstává dobře přístupná.

Servis

- Veškeré elektrické práce spojené se servisem spotřebiče smí provádět pouze kvalifikovaný elektrikář nebo podobně kvalifikovaná osoba.
- Tento výrobek musí být servisován pouze v autorizovaném servisním centru. Smí být použity pouze originální náhradní díly.

Úspora energie

- Nevkládejte do spotřebiče horké pokrmy.
- Potraviny se v chladicím prostoru nesmí nacházet příliš blízko u sebe, neboť by bránily cirkulaci vzduchu.
- Ujistěte se, že se potraviny nedotýkají zadní stěny chladicího prostoru.
- Pokud dojde k výpadku elektrického proudu, neotevírejte dvířka spotřebiče.
- Neotevírejte dvířka spotřebiče příliš často.
- Nenechávejte dvířka spotřebiče otevřená příliš dlouho.
- Nenastavujte termostat na příliš nízkou teplotu.
- Některé příslušenství, jako jsou zásuvky, lze vyjmout, zvětšit tak skladovací prostor a zároveň snížit spotřebu energie.

Ochrana životního prostředí

 Tento spotřebič neobsahuje plyny, které by mohly poškodit ozonovou vrstvu, a to ani v chladicím okruhu, ani v izolačních materiálech. Vysloužilý spotřebič nelze zlikvidovat spolu s běžným domovním odpadem. Izolační pěna obsahuje hořlavé plyny: Vysloužilý spotřebič byste měli zlikvidovat v souladu s platnými předpisy. Podrobné informace o správné likvidaci spotřebiče Vám poskytne místní správa. Vyvarujte se poškození chladicí jednotky, především výměníku tepla. Materiály použité v tomto spotřebiči a označené symbolem ♻ jsou recyklovatelné.



Tento symbol na výrobku nebo jeho obalu upozorňuje na to, že tento výrobek nelze zlikvidovat spolu s běžným domovním odpadem. Odevzdejte vysloužilý spotřebič ve sběrně elektroodpadu, která zajistí jeho ekologickou likvidaci.

Zajištěním správné likvidace tohoto výrobku předejete případným negativním vlivům na životní prostředí a lidské zdraví, ke kterým by mohlo dojít v případě nevhodné likvidace. Podrobnější informace o recyklaci tohoto výrobku Vám poskytne místní správa, služba likvidace domovního odpadu nebo prodejce, u kterého jste výrobek zakoupili.

Obalové materiály

Materiály označené příslušným symbolem jsou recyklovatelné. Odevzdejte tyto materiály do příslušných sběrných kontejnerů.

Likvidace vysloužilého spotřebiče

1. Vytáhněte zástrčku napájecího kabelu ze zásuvky.
2. Odřízněte napájecí kabel a zlikvidujte jej.

Popis spotřebiče

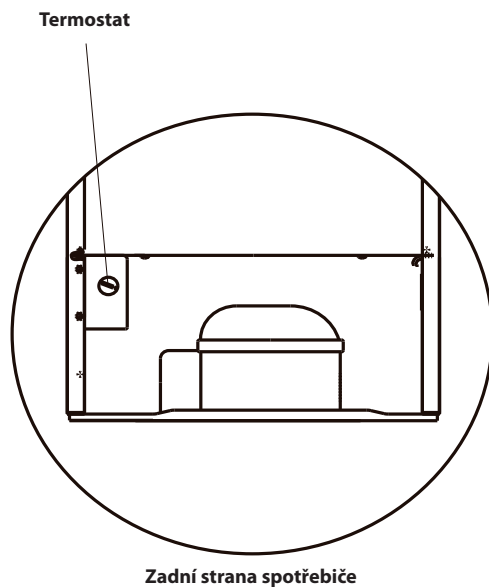
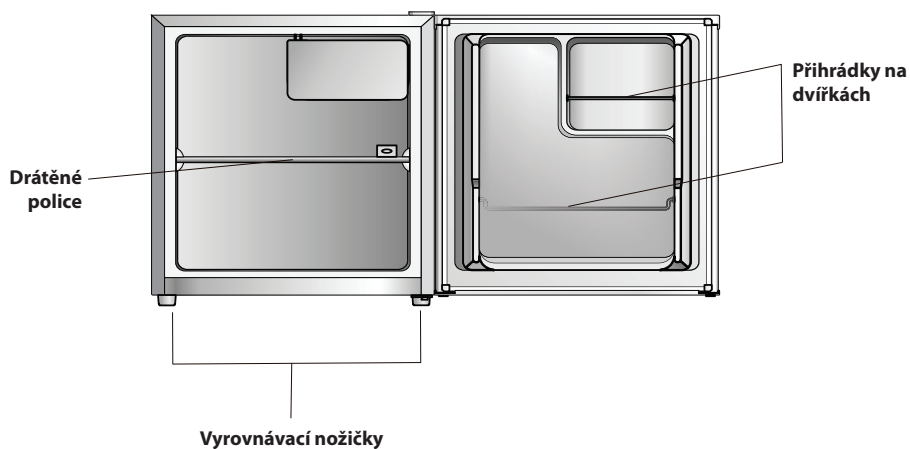

Poznámka: Výše uvedené obrázky jsou pouze ilustrační.

Změna směru otevírání dvířek

Potřebné nářadí: Křížový šroubovák, plochý šroubovák, šestihranný klíč.

- Ujistěte se, že je spotřebič odpojený od elektrické sítě a prázdný.
- Aby bylo možné demontovat dvířka, je nutné nejprve naklonit spotřebič dozadu. Opřete spotřebič o něco pevného a stabilního, aby během demontování dvířek nesklouzl na zem.
- Uschovejte všechny demontované části, budete je potřebovat při nasazování dvířek.
- Nepokládejte spotřebič vodorovně, neboť byste tak mohli poškodit chladicí systém.
- Je lepší manipulovat se spotřebičem během úpravy dvířek ve dvou.

1. Odstraňte kryt horního závěsu.

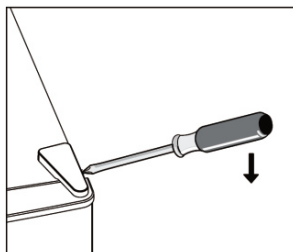

2. Vyšroubujte šrouby. Poté sejměte horní závěs.

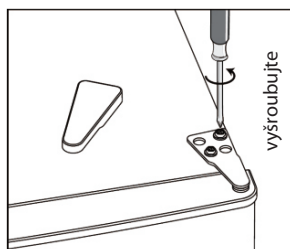

3. Odstraňte kryt horního levého šroubu.

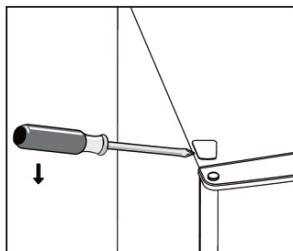

4. Přesuňte kryt šroubu zleva napravo. Poté zvedněte dvířka a umístěte je na čalouněný povrch, aby se nepoškrábala.

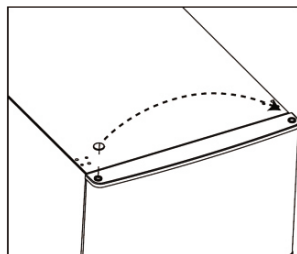

5. Vyšroubujte a odstraňte čep spodního závěsu, otočte držák a přemístěte jej.

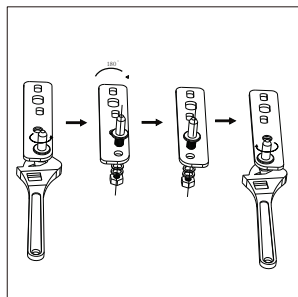
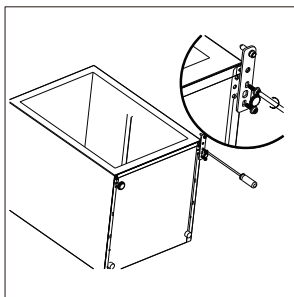

6. Nasadte zpět držák čepu spodního závěsu. Nasadte zpět obě vyrovnávací nožičky.

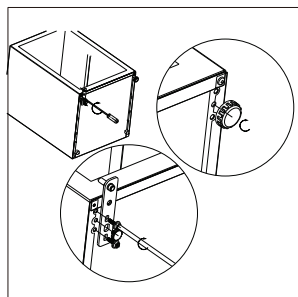

7. Nasadte dvířka. Ujistěte se, že jsou vodorovně i svisle vyrovnána a těsnění k nim přiléhá na všech stranách. Teprve poté dotáhněte šrouby horního závěsu.
8. Nasadte držák závěsu a přišroubujte jej k horní části spotřebiče.
9. V případě potřeby jej utáhněte klíčem.

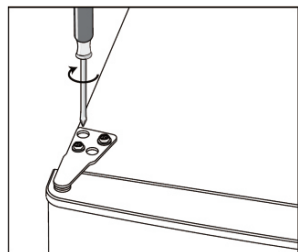

10. Nasadíte kryt závěsu a kryt šroubu.

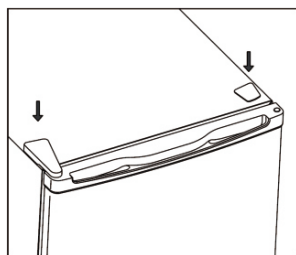

Instalace

Instalace madla

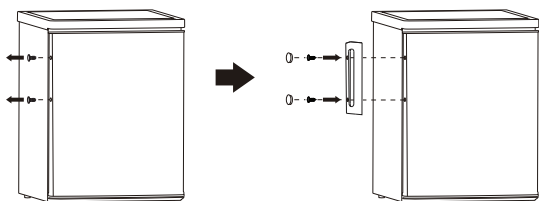

Požadavky na prostor

- Ponechejte před spotřebičem dostatek místa, aby bylo možné pohodlně otevřít dvířka.
- Na levé i pravé straně spotřebiče ponechejte mezeru alespoň 50 mm.

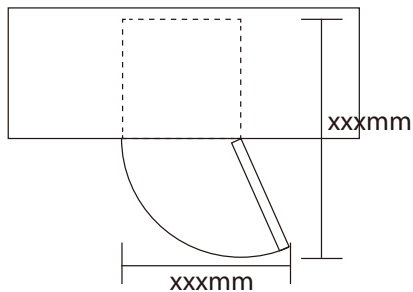

Vyrovnaní spotřebiče

K vyrovnaní spotřebiče slouží dvě vyrovnávací nožičky v jeho přední části.

Pokud spotřebič není vyrovnaný, dvířka a magnetické těsnění nebudou na sebe správně doléhat.

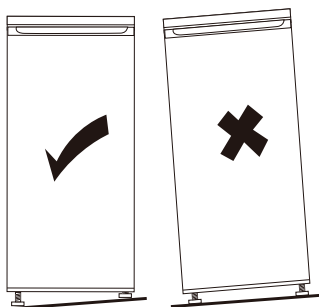

Umístění

Umístěte spotřebič tam, kde okolní teplota odpovídá klimatické třídě uvedené na výrobním štítku spotřebiče.

Klimatická třída	Okolní teplota
SN	+10 až +32 °C
N	+16 až +32 °C
ST	+16 až +38 °C
T	+16 až +43 °C

Výběr místa

Spotřebič by se měl nacházet v dostatečné vzdálenosti od zdrojů tepla, jako jsou radiátory, bojler, přímé sluneční záření atd. Ujistěte se, že kolem spotřebiče zadní části spotřebiče může volně cirkulovat vzduch. Pokud se spotřebič nachází pod závěsnou skříňkou, je nutné ponechat mezi spotřebičem a skříňkou mezeru alespoň 100 mm, neboť jen tak spotřebič dosáhne nejlepšího chladicího výkonu. V ideálním případě by se nad spotřebičem neměla žádná skříňka nacházet. Nezapomeňte spotřebič vyrovnat pomocí stavitelných nožiček umístěných v přední části jeho základny.

⚠ VAROVÁNÍ! Musí být možné kdykoliv odpojit spotřebič od elektrické sítě. Zásuvka, ke které je spotřebič připojen, proto musí zůstat snadno přístupná.

Připojení k elektrické síti

Před připojením spotřebiče k elektrické síti se ujistěte, že napětí a frekvence uvedené na výrobním štítku spotřebiče odpovídají hodnotám Vaší sítě. Spotřebič musí být uzemněný. Zástrčka napájecího kabelu je vybavena zemnicím kontaktem. Pokud zásuvka, ke které chcete spotřebič připojit, není uzemněná, připojte spotřebič k samostatnému uzemnění. V takovém případě se obraťte na kvalifikovaného elektrikáře. Výrobce nenese žádnou odpovědnost za případné škody, ke kterým došlo nedodržením výše uvedených bezpečnostních opatření. Tento spotřebič odpovídá směrnici EHS.

Denní používání

První použití

Vyčištění chladicího prostoru

Před prvním použitím spotřebiče vyčistěte chladicí prostor a veškeré vnitřní příslušenství vlažnou vodou s trochou neutrálního prostředku na mytí nádobí. Odstraníte tak typický zápach novoty. Poté vše vytřete dosucha.

Důležité! Nepoužívejte čisticí prostředky ani abrazivní prášky, neboť by v takovém případě mohlo dojít k poškození povrchu spotřebiče i příslušenství.

Nastavení teploty

- Připojte spotřebič k elektrické síti. Teplota v chladicím prostoru je řízena termostatem. Máte k dispozici 6 (8) nastavení. **1** je nejteplejší nastavení, **5** (7) je nejchladnější nastavení a nastavením termostatu na 0 spotřebič vypnete.
- Spotřebič nemusí dosáhnout nastavené teploty, pokud se nachází ve velmi horkém prostředí nebo pokud příliš často otevíráte dvířka.

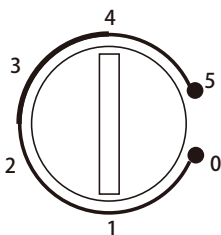

Denní používání

Pohyblivé police

Polohu polic lze měnit podle potřeby.

Umístění přihrádek na dvířkách

Přihrádky na dvířkách lze umístit do různé výšky tak, aby v nich bylo možné skladovat potraviny nebo nápoje různé velikosti. Polohu přihrádek upravíte následovně:

- Krok 1. Zcela vytáhněte polici tak, aby byla volná.
- Step 2. Vyberte vhodnou polohu a zatlačte polici na dvě vypouklé destičky tak, aby zcela zacvakla na místo.

Zásuvka na ovoce a zeleninu

Tato zásuvka je vhodná ke skladování ovoce a zeleniny. Lze ji ze spotřebiče zcela vyjmout.

Rozmrazování

Hluboce zmrazené nebo zmrazené potraviny, které chcete použít, můžete rozmrazit v chladicím prostoru spotřebiče nebo při pokojové teplotě. Umístěte potraviny určené k rozmrazení na talíř nebo do misky, předejdete tak stečení kondenzátu z rozmrazovaných potravin do chladicího prostoru.

Užitečné rady a tipy

Tipy pro chlazení čerstvých potravin

Abyste dosáhli nejlepšího výkonu spotřebiče:

- neskladujte v chladničce teplé pokrmy nebo vypařující se tekutiny;
- potraviny před vložením do chladničky zakryjte nebo zabalte, zvláště pokud mají výraznou vůni;
- rozmístěte potraviny v chladničce tak, aby kolem nich mohl cirkulovat vzduch.

Rady týkající se chlazení potravin

Užitečné rady:

- Maso (všechny druhy): Zabalte do polyetylénových sáčků a umístěte na skleněnou polici nad zásuvkou na ovoce a zeleninu. Tímto způsobem lze skladovat maso pouze jeden nebo dva dny.
- Tepelně upravené pokrmy, studené pokrmy atd.: Pokrmy zakryjte a umístěte na libovolnou polici.
- Ovoce a zelenina: Ovoce a zeleninu pečlivě očistěte a umístěte do zásuvky.
- Máslo a sýry: Umístěte do speciálních vzduchotěsných nádob nebo zabalte do hliníkové fólie či polyetylénového sáčku, abyste co nejméně zamezili přístupu vzduchu.
- Lahve mléka: Lahve by měly mít uzávěr a měli byste je skladovat v přihrádce na dvířkách. Banány, brambory, cibule a česnek se nehodí ke skladování v chladničce, pokud nejsou zabalené.

Čištění

Z hygienických důvodů byste měli pravidelně čistit vnitřní prostor spotřebiče včetně veškerého příslušenství.

⚠ POZOR! Spotřebič musí být během čištění odpojený od elektrické sítě. Nebezpečí úrazu elektrickým proudem! Před čištěním spotřebič vypněte a vytáhněte zástrčku napájecího kabelu ze zásuvky nebo vypněte jistič či pojistku. Nikdy nepoužívejte k čištění spotřebiče parní čistič. V elektrických součástkách by se mohla hromadit vlhkost. Nebezpečí úrazu elektrickým proudem! Horká pára může poškodit plastové části spotřebiče. Nezapomeňte spotřebič po vyčištění vytřít dosucha, teprve poté je možné jej znovu zapnout.

Důležité! Éterické oleje a organická rozpouštědla mohou poškodit plastové části spotřebiče, např. citrónová šťáva nebo šťáva z pomerančových slupek, kyselina máselná, čisticí prostředek s obsahem kyseliny octové.

- Dbejte na to, aby tyto látky nepřišly do styku s plastovými částmi spotřebiče.
- Nepoužívejte abrazivní čisticí prostředky.
- Vyjměte potraviny z mrazicího prostoru. Skladujte je zakryté v chladném místě.
- Vypněte spotřebič a vytáhněte zástrčku napájecího kabelu ze zásuvky nebo vypněte jistič či pojistku.
- Vyčistěte spotřebič a vnitřní příslušenství měkkým hadříkem a vlažnou vodou. Po vyčištění vše otřete čistou vodou a vytřete dosucha.
- Prach nahromaděný na kondenzátoru zvyšuje spotřebu energie. Proto alespoň jednou za rok čistěte kondenzátor na zadní straně spotřebiče, a to pomocí měkkého kartáče nebo vakuového čističe.¹⁾
- Jakmile je vše suché, můžete spotřebič zapnout.

Odmrazování

Výparník se postupně pokrývá námrazou. Tuto námrazu byste měli pravidelně odstraňovat. Nikdy neseškrabávejte námrazu z výparníku ostrými kovovými předměty, mohli byste tak výparník poškodit. Jakmile je vrstva námrazy na výparníku velmi silná, měli byste provést kompletní odmrazení spotřebiče.

Postupujte následovně:

- vytáhněte zástrčku napájecího kabelu ze zásuvky;
- vyjměte z chladničky veškeré potraviny, zabalte je do několika vrstev novin a uskladněte v chladném místě;
- nechte dvířka otevřená a umístěte pod spotřebič nádobu, do které bude stékat rozmražená voda;
- jakmile je odmrazování kompletní, pečlivě vytřete vnitřní prostor dosucha;
- zasuňte zástrčku napájecího kabelu do zásuvky a zapněte spotřebič.

¹⁾ Pokud se kondenzátor nachází v zadní části spotřebiče.

Odstraňování problémů

⚠ POZOR! Před pokusem o odstranění problému nejprve odpojte spotřebič od elektrické sítě. Činnosti, které nejsou uvedeny v tomto návodu k obsluze, smí provádět pouze kvalifikovaný elektrikář nebo podobně kvalifikovaná osoba.

Důležité! Spotřebič vydává během normálního provozu určité zvuky (kompresor, chladicí okruh). Jedná se o zcela normální jev.

Problém	Možná příčina	Náprava
Spotřebič nepracuje.	Termostat je nastavený na "0".	Nastavením termostatu na jiné číslo zapnete spotřebič.
	Zástrčka napájecího kabelu není zasunutá do zásuvky nebo je uvolněná.	Zasuňte zástrčku napájecího kabelu do zásuvky až nadoraz.
	Přepálená nebo vadná pojistka.	Zkontrolujte pojistku a v případě potřeby ji vyměňte.
	Zásuvka je vadná.	Závady v elektroinstalaci smí opravovat pouze elektrikář.
Potraviny jsou příliš teplé.	Nesprávně nastavená teplota.	Přečtěte si kapitulu "Nastavení teploty".
	Dvířka byla otevřena dlouhou dobu.	Otvírejte dvířka pouze na nezbytnou dobu.
	Během 24 hodin jste do spotřebiče vložili příliš mnoho teplých potravin.	Dočasně nastavte chladnější teplotu.
	Spotřebič se nachází v blízkosti tepelného zdroje.	Přečtěte si kapitulu týkající se umístění spotřebiče.
Spotřebič příliš chladí.	Nastavili jste příliš chladnou teplotu.	Dočasně otočte termostat na teplejší nastavení.
Neobvyklý hluk.	Spotřebič není vyrovnaný.	Vyrovnejte spotřebič pomocí stavitelných nožiček.
	Spotřebič se dotýká zdi nebo jiných předmětů.	Mírně posuňte spotřebič.
	Součástka, např. trubka, na zadní stěně spotřebiče se dotýká jiné části spotřebiče nebo zdi.	V případě potřeby součástku opatrně ohněte.

Pokud problém přetrvává, obraťte se na zákaznický servis.

Zákaznickému servisu je třeba sdělit údaje o spotřebiči nacházející se na výrobním štítku, aby Vám mohl rychle a správně pomoci. Tyto údaje si sem můžete poznamenat.

ZÁRUČNÍ PODMÍNKY

Záruka na tento spotřebič představuje 24 měsíců od data zakoupení. Nárok na záruku je možné uplatnit pouze po předložení originálu dokladu o zakoupení výrobku (paragon, faktura) s typovým označením výrobku, datem prodeje a čitelným razítkem prodejce. Záruka zahrnuje výměnu nebo opravu částí spotřebiče, které se poškodí z důvodu poruch ve výrobě spotřebiče. Po uplynutí záruční doby bude spotřebič opraven za poplatek. Výrobce neodpovídá za poškození nebo úrazy osob, zvířat z důvodu nesprávného použití spotřebiče a nedodržení pokynů v návodu k použití. Výrobek je určen výhradně jako domácí spotřebič pro použití v domácnosti. Smluvní záruka je 6 měsíců, pokud je kupující podnikatel - fyzická osoba a spotřebič kupuje pro podnikatelskou činnost nebo komerční využití (§ 429 Obchodního zákoníku). Záruka se snižuje dle § 619 odst. 2 občanského zákoníku na 6 měsíců pro: žárovky, baterie, křemíkové a halogenové trubice.

Záruka se nevztahuje

- jakékoliv mechanické poškození výrobku nebo jeho části
- na vady způsobené nevhodným zacházením nebo umístěním.
- je-li zařízení obsluhováno v rozporu s návodem, případně zásahem neoprávněné osoby.
- nesprávné používání, skladování nebo přenášení.
- na záruku 24 měsíců se nevztahují opravy, například: výměna žárovky, trubice, čištění a odvápnování kávovarů, žehliček, zvlhčovačů, atd. Zde bude účtováno servisem za smluvní cenu.
- pokud nebude při kontrole přístroje zjištěna žádná závada nebo nebudou splněny záruční podmínky, uhradí režijní náklady spojené s kontrolou nebo opravou výrobku kupující.
- zákazník ztrácí záruku při používání výrobků k profesionální či jiné výdělečné činnosti v provozovnách.
- závada byla způsobena vnějšími a živelními podmínkami (např. poruchami v elektrické síti nebo bytové instalaci)
- záruka se netýká poškození vnějšího vzhledu nebo jiných, které nebrání standardní obsluze.

Pokud zboží při uplatňování vady ze strany spotřebitele bude zasíláno poštou nebo přepravní službou musí být zabaleno v obalu vhodném pro přepravu tak, aby se zabránilo poškození výrobku.

Zodpovědný zástupce za servis pro ČR na značky: ARDES, Guzzanti, Scarlett, Luxell, Graef

CERTES spol. s r.o.

Donínská 83

463 34 Hrádek nad Nisou

Tel./fax 482771487 - příjem oprav- servis.

Tel./fax 482718718 - náhradní díly

Mobil: 721018073, 731521116, 608719174

Pracovní doba 8 - 16,30

www: certes.info, e-mail: certes@certes.info



Záruční list

Tento oddíl vyplňte prosím hůlkovým písmem a přiložte k výrobku.

Odesílatel:

Příjmení/Jméno:

Stát/PSČ/obec/ulice:

Telefonní číslo:

Číslo/označení (zboží) položky:

Datum/místo prodeje:

Popis závady:

Dátum/podpis:

Záruka se nevztahuje.

Zašlete prosím neopravený výrobek za cenu poštovného zpět.

Sdělte mi, kolik budou činit náklady. Opravte výrobek za úhradu.

Informace pro uživatele k likvidaci elektrických a elektronických zařízení (domácnosti)



Tento symbol na produktech anebo v průvodních dokumentech znamená, že použité elektrické a elektronické výrobky nesmí být přidány do běžného komunálního odpadu.

Ke správné likvidaci, obnově a recyklaci doručte tyto výrobky na určená sběrná místa, kde budou přijata zdarma. Alternativně v některých zemích můžete vrátit své výrobky místnímu prodejci při koupi ekvivalentního nového produktu.

Správnou likvidací tohoto produktu pomůžete zachovat cenné přírodní zdroje a napomáháte prevenci potenciálních negativních dopadů na životní prostředí a lidské zdraví, což by mohly být důsledky nesprávné likvidace odpadů. Další podrobnosti si vyžádejte od místního úřadu nebo nejbližšího sběrného místa.

Při nesprávné likvidaci tohoto druhu odpadu mohou být v souladu s národními předpisy uděleny pokuty.

Pro podnikové uživatele v zemích Evropské unie

Chcete-li likvidovat elektrická a elektronická zařízení, vyžádejte si potřebné informace od svého prodejce nebo dodavatele.

Informace k likvidaci v ostatních zemích mimo Evropskou unii

Tento symbol je platný jen v Evropské unii.

Chcete-li tento výrobek zlikvidovat, vyžádejte si potřebné informace o správném způsobu likvidace od místních úřadů nebo od svého prodejce.

Dovozce:

PRIVEST s.r.o.

Na Zlatnici 301/2

Praha 4, PSČ 147 00

www: www.privest.cz

Email: info@privest.cz

Telefon: (+420) 241 410 819

Obsah

Bezpečnostné informácie	2
Popis spotrebiča	5
Zmena smeru otvárania dvierok	6
Inštalácia	8
Denné používanie.....	10





Bezpečnostné informácie

Pred inštaláciou a prvým použitím spotrebiča si prosím pozorne prečítajte tento návod na obsluhu vrátane všetkých pokynov a varovaní, predídete tak ohrozeniu osôb a zároveň sa naučíte spotrebič správne používať. Je dôležité, aby sa s týmto návodom na obsluhu oboznámili všetky osoby, ktoré budú spotrebič používať, vyvarujú sa tak zbytočným chybám a nehodám. Uschovajte tento návod na obsluhu na bezpečnom mieste. Pokiaľ spotrebič sťahujete alebo predávate inej osobe, nezabudnite k nemu priložiť tento návod. Každý sa tak bude môcť počas životnosti spotrebiča informovať o jeho správnom používaní a s tým spojenej bezpečnosti. Dodržiavajte pokyny uvedené v tomto návode, predídete tak ohrozeniu osôb a poškodeniu majetku. Výrobca nenesie zodpovednosť za poranenie osôb alebo poškodenie majetku zavinené nedodržaním pokynov uvedených v tomto návode na obsluhu.

Bezpečnosť detí a nespôsobilých osôb

- Tento spotrebič môžu používať deti staršie ako 8 rokov a osoby so zníženými fyzickými, zmyslovými alebo duševnými schopnosťami alebo s nedostatočnými skúsenosťami a vedomosťami iba vtedy, pokiaľ sa nachádzajú pod dozorom zodpovednej osoby alebo pokiaľ boli oboznámené so správnym a bezpečným používaním tohto spotrebiča a rozumejú prípadným rizikám s tým spojeným.
- Dbajte na to, aby sa deti so spotrebičom nehrali.
- Deti môžu vykonávať čistenie a používateľskú údržbu spotrebiča iba vtedy, pokiaľ sú staršie ako 8 rokov a nachádzajú sa pod dozorom zodpovednej osoby.
- Skladujte všetok obalový materiál mimo dosahu detí. Hrozí riziko prehltnutia alebo zadusenía.
- Pokiaľ chcete spotrebič zlikvidovať, vytiahnite zástrčku prívodného kábla zo zásuvky, odrežte prívodný kábel (tak blízko pri spotrebiči ako len to je možné) a demontujte dvierka. Zabrániť tak hrajúcim sa deťom, aby sa v spotrebiči zatvorili alebo utrpeli úraz elektrickým prúdom.
- Pokiaľ týmto spotrebičom vybaveným magnetickým tesnením dvierok nahradzujete starší spotrebič, ktorý má na dvierkach alebo kryte pružinový zámok (zarážku), nezabudnite zámok pred likvidáciou starého spotrebiča zneškodniť. Predídete tak tomu, aby sa zo starého spotrebiča stala smrteľná pasca pre deti.

Všeobecné bezpečnostné pokyny

-  **VAROVANIE!** Dbajte na to, aby nedochádzalo k blokovaniu ventilačných otvorov samotného spotrebiča alebo nábytku, do ktorého je spotrebič prípadne vstavaný.
-  **VAROVANIE!** Na odstránenie námrazy nepoužívajte mechanické zariadenia ani iné prostriedky, ktoré neboli odporúčané výrobcom.
-  **VAROVANIE!** Dbajte na to, aby ste nepoškodili chladiaci okruh.
-  **VAROVANIE!** Nepoužívajte vo vnútri chladičky iné elektro spotrebiče (ako sú napríklad výrobníky zmrzliny), pokiaľ k pre tento účel neboli schválené výrobcom.
-  **VAROVANIE!** Nedotýkajte sa osvetlenia spotrebiča, ktoré bolo dlho zapnuté, lebo by ste sa mohli popáliť.¹⁾

- Neskladujte v tomto spotrebiči výbušné látky, ako sú aerosolové plechovky s horľavým hnacím plynom.
- Chladivo izobután (R600a) obsiahnuté v chladiacom okruhu tohto spotrebiča je prirodzený plyn, ktorý sa vyznačuje vysokou kompatibilitou so životným prostredím, je však horľavý.
- Uistite sa, že počas prepravy a inštalácie spotrebiča nedošlo k poškodeniu komponentov chladiaceho okruhu. V opačnom prípade postupujte nasledovne:
 - vyvarujte sa otvoreného ohňa a zdrojov vznietenia;
 - poriadne vyvetrajte miestnosť, v ktorej sa spotrebič nachádza.
- Je nebezpečné meniť špecifikácie spotrebiča alebo spotrebič akýmkoľvek spôsobom upravovať. Akékoľvek poškodenie prírodného kábla môže spôsobiť skrat, požiar a/alebo úraz elektrickým prúdom.
- Tento spotrebič je určený na použitie v domácnosti a podobnom prostredí, ako sú:
 - kuchyne pre zamestnancov v obchodoch, kanceláriách a inom pracovnom prostredí;
 - farmy a použitie spotrebiča klientmi hotelov, motelov a iných typov ubytovania;
 - ubytovacie zariadenia s výdajom raňajok;
 - catering a podobné nekomerčné účely.

! **VAROVANIE!** Výmenu akýchkoľvek elektrických komponentov (zástrčka, prírodný kábel, kompresor atď.) môže z bezpečnostných dôvodov vykonať iba autorizovaný servisný technik alebo podobne kvalifikovaná osoba.

! **VAROVANIE!** Žiarovka dodávaná spolu so spotrebičom je „špeciálna žiarovka“, ktorú môžete používať iba v tomto spotrebiči. Táto „špeciálna žiarovka“ nie je určená pre bežné svietenie v domácnosti.¹⁾

¹⁾ Pokiaľ je v chladiacom priestore zabudované osvetlenie.

- Nepredlžujte prírodný kábel.
- Uistite sa, že nedošlo k prívaknutiu alebo poškodeniu prírodného kábla zadnou časťou spotrebiča. Prívaknutý alebo poškodený prírodný kábel sa môže prehriať a spôsobiť požiar.
- Uistite sa, že zásuvka, ku ktorej je spotrebič pripojený, je dobre prístupná.
- Pri odpájaní spotrebiča od elektrickej siete ťahajte za zástrčku, nie za kábel.
- Nezasúvajte zástrčku prírodného kábla do zásuvky, ktorá je uvoľnená. Hrozí riziko úrazu elektrickým prúdom alebo požiaru.
- Nepoužívajte spotrebič s nefunkčným osvetlením.
- Tento spotrebič je ťažký. Buďte pri manipulácii s ním opatrní.
- Nevyberajte potraviny z mraziaceho priestoru ani sa ich nedotýkajte, pokiaľ máte vlhké alebo mokré ruky. Mohlo by dôjsť k poškodeniu kože na rukách alebo popáleniu mrazom.
- Dlhodobou nevystavujte spotrebič priamemu slnečnému žiareniu.

Denné používanie

- Neukladajte horúce predmety na plastové časti spotrebiča.
- Dbajte na to, aby sa potraviny vložené do chladiaceho priestoru nedotýkali zadnej steny.
- Už rozmrazené potraviny nie je možné opäť zmraziť.¹⁾
- Skladujte balené mrazené potraviny v súlade s pokynmi výrobcu uvedenými na obale.¹⁾
- Prísne dodržiavajte odporúčania výrobcu spotrebiča týkajúce sa skladovania potravín, viď príslušné pokyny.
- Neumiestňujte do mraziaceho priestoru spotrebiča sytené ani šumivé nápoje, lebo v takom prípade dochádza ku vzniku tlaku v plechovke, plechovka s nápojom môže explodovať a poškodiť tak spotrebič.¹⁾
- Zmrzlina môže spôsobiť popálenie mrazom, pokiaľ sa konzumuje ihneď po vybratí zo spotrebiča.¹⁾

Starostlivosť a čistenie

- Pred prístupom k údržbe vypnite spotrebič a vytiahnite zástrčku prírodného kábla zo zásuvky.
- Nepoužívajte na čistenie spotrebiča kovové predmety.
- Na odstránenie námrazy zo spotrebiča nepoužívajte ostré predmety. Používajte iba plastovú škrabku.¹⁾
- Pravidelne kontrolujte odtokový otvor chladičky na prítomnosť roztopenej vody. V prípade potreby odtok vyčistite. Pokiaľ dôjde k upchatiu odtokového otvoru, voda sa bude hromadiť na dne spotrebiča.²⁾

¹⁾ Pokiaľ je spotrebič vybavený mraziacim priestorom.

²⁾ Pokiaľ je spotrebič vybavený chladiacim priestorom určeným na skladovanie čerstvých potravín.

Inštalácia

Dôležité! Pri pripájaní spotrebiča k elektrickej sieti sa riadte pokynmi uvedenými v príslušnej kapitole tohto návodu.

- Vybaľte spotrebič a skontrolujte, či nedošlo k jeho poškodeniu počas prepravy. Poškodený spotrebič nepripájajte k elektrickej sieti. Prípadné poškodenie ihneď nahláste predajcovi, od ktorého ste spotrebič zakúpili. V takomto prípade si uschovajte obal.
- Odporúčame počkať s pripojením spotrebiča k elektrickej sieti aspoň štyri hodiny, aby počas tejto doby mohol olej natiecť späť do kompresoru.
- Dbajte na dostatočnú cirkuláciu vzduchu okolo spotrebiča, zabránite tak jeho prehriatiu. Aby ste dosiahli dostatočnú ventiláciu, riadte sa inštaláčnymi pokynmi uvedenými v tomto návode.
- Pokiaľ je to možné, mali by ste na zadnú stenu spotrebiča umiestniť záračky, ktoré zabránia kontaktu teplých častí spotrebiča (kompresor, kondenzátor) od stien. Predídete tak prípadnému požiariu.
- Neumiestňujte spotrebič do blízkosti radiátorov alebo sporákov.
- Uistite sa, že zásuvka, ku ktorej je spotrebič pripojený, zostáva dobre prístupná.

Servis

- Všetky elektrické práce spojené so servisom spotrebiča musí vykonávať iba kvalifikovaný elektrikár alebo podobne kvalifikovaná osoba.
- Tento výrobok musí byť opravovaný iba v autorizovanom servisnom centre. Musia byť použité iba originálne náhradné diely.

Úspora energie

- Nevkladajte do spotrebiča horúce pokrmy.
- Potraviny sa v chladiacom priestore nesmú nachádzať veľmi blízko pri sebe, lebo by bránili cirkulácii vzduchu.
- Uistite sa, že sa potraviny nedotýkajú zadnej steny chladiaceho priestoru.
- Pokiaľ dôjde k výpadku elektrického prúdu, neotvárajte dvierka spotrebiča.
- Neotvárajte dvierka spotrebiča veľmi často.
- Nenechávajte dvierka spotrebiča otvorené veľmi dlho.
- Nenastavujte termostat na veľmi nízku teplotu.
- Niektoré príslušenstvá, ako sú šuplíky, môžete vybrať, zväčšíte tak skladovací priestor a zároveň znížite spotrebu energie.

Ochrana životného prostredia

 Tento spotrebič neobsahuje plyny, ktoré by mohli poškodiť ozónovú vrstvu, a to ani v chladiacom okruhu, ani v izolačných materiáloch. Starý spotrebič nie je možné zlikvidovať spolu s bežným domácim odpadom. Izolačná pena obsahuje horľavé plyny: Starý spotrebič by ste mali zlikvidovať v súlade s platnými predpismi. Podrobné informácie o správnej likvidácii spotrebiča Vám poskytne miestna správa. Vyvarujte sa poškodeniu chladiacej jednotky, predovšetkým výmenníka tepla. Materiály použité v tomto spotrebiči a označené symbolom ♻ sú recyklovateľné.



Tento symbol na výrobku alebo jeho obale upozorňuje na to, že tento výrobok nie je možné zlikvidovať spolu s bežným domácim odpadom. Odovzdajte starý spotrebič v zberní elektroodpadu, ktorá zaistí jeho ekologickú likvidáciu.

Zaistením správnej likvidácie tohto výrobku predídete prípadným negatívnym vplyvom na životné prostredie a ľudské zdravie, ku ktorým by mohlo dôjsť v prípade nevhodnej likvidácie. Podrobnejšie informácie o recyklácii tohto výrobku Vám poskytne miestna správa, služba likvidácie domáceho odpadu alebo predajcu, od ktorého ste výrobok zakúpili.

Obalové materiály

Materiály označené príslušným symbolom sú recyklovateľné. Odovzdajte tieto materiály do príslušných zberných kontajnerov.

Likvidácia starého spotrebiča

1. Vytiahnite zástrčku prírodného kábla zo zásuvky.
2. Odrežte prírodný kábel a zlikvidujte ho.

Popis spotrebiča

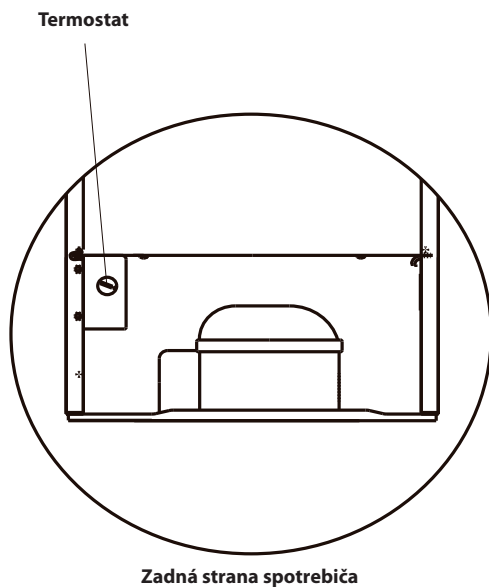
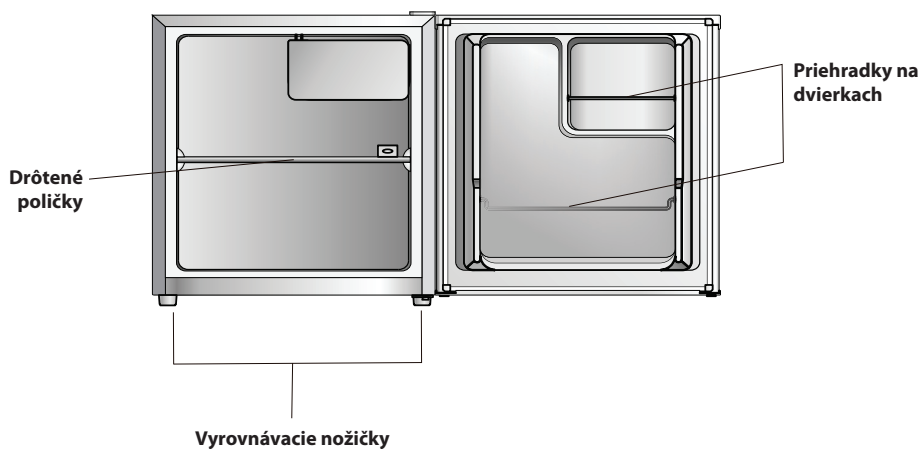

Poznámka: Vyššie uvedené obrázky sú iba ilustračné.

Zmena smeru otvárania dvierok

Potrebné náradie: Krížový skrutkovač, plochý skrutkovač, šesťhranný kľúč.

- Uistite sa, že je spotrebič odpojený od elektrickej siete a prázdny.
- Aby bolo možné demontovať dvierka, je potrebné najskôr nakloniť spotrebič dozadu. Opríte spotrebič o niečo pevné a stabilné, aby sa počas demontovania dvierok nezošmykol na zem.
- Uschovajte všetky demontované časti, budete ich potrebovať pri nasadzovaní dvierok.
- Neukladajte spotrebič vodorovne, lebo by ste tak mohli poškodiť chladiaci systém.
- Je lepšie manipulovať so spotrebičom počas úpravy dvierok v dvojici.

1. Odstráňte kryt horného závesu.

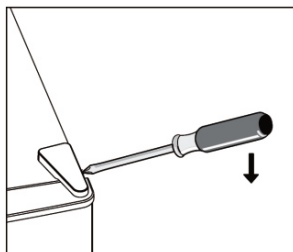

2. Vyskrutkujte skrutky. Potom odoberte horný záves.

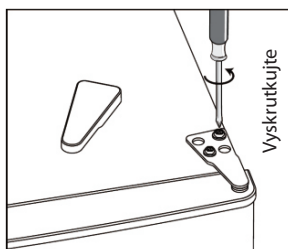

3. Odstráňte kryt hornej ľavej skrutky.

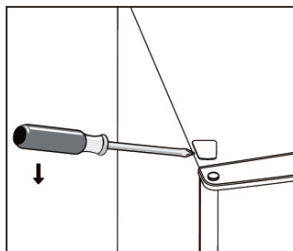

4. Presuňte kryt skrutky zľava napravo. Potom zdvihnite dvierka a umiestnite ich na čalúnený povrch, aby sa nepoškrabali.

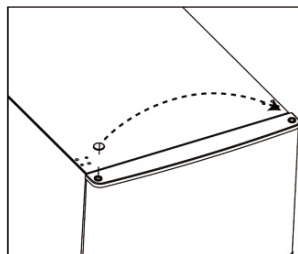

5. Vyskrutkujte a odstráňte čap spodného závěsu, otočte držiak a premiestnite ho.

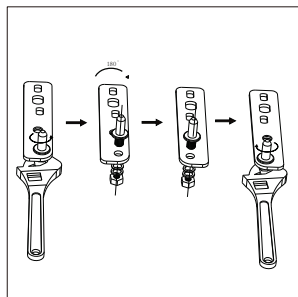
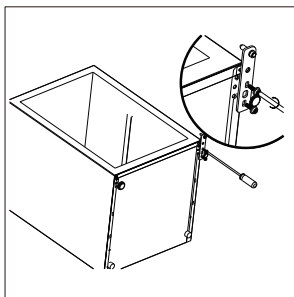

6. Nasadte naspäť držiak čapu spodného závěsu.
Nasadte naspäť obidve vyrovnávacie nožičky.

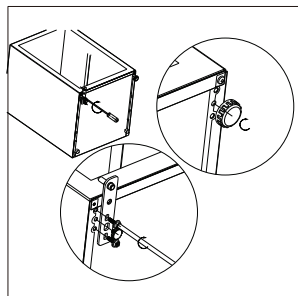

7. Nasadte dvierka. Uistite sa, že sú vodorovne aj zvislo vyrovnané a tesnenie k nim prilieha na všetkých stranách. Až potom dotiahnite skrutky horného závěsu.
8. Nasadte držiak závěsu a priskrutkujte ho k hornej časti spotrebiča.
9. V prípade potreby ho dotiahnite kľúčom.

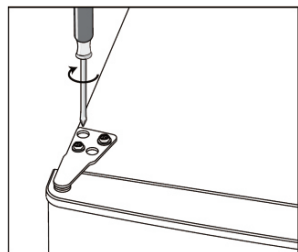

10. Nasadíte kryt závesu a kryt skrutky.

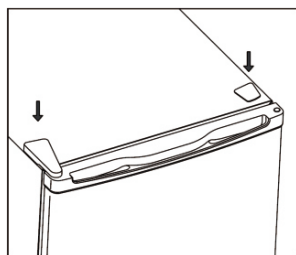

Inštalácia

Inštalácia rukoväti

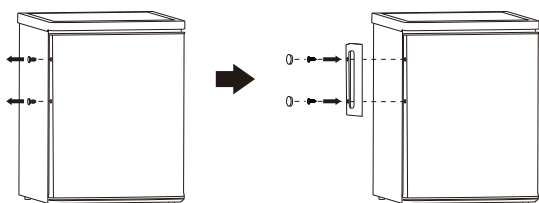

Požiadavky na priestor

- Ponechajte pred spotrebičom dostatok miesta, aby bolo možné pohodlne otvoriť dverka.
- Na ľavej aj pravej strane spotrebiča ponechajte medzeru aspoň 50 mm.

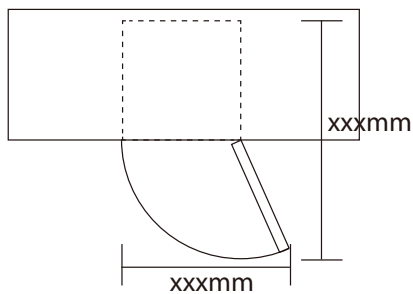

Vyrovnanie spotrebiča

Na vyrovnanie spotrebiča slúžia dve vyrovnávacie nožičky v jeho prednej časti.

Pokiaľ spotrebič nie je vyrovnaný, dvierka a magnetické tesnenie nebudú na seba správne doliehať.

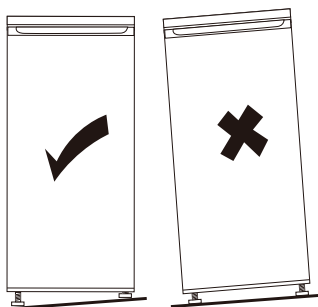

Umiestnenie

Umiestnite spotrebič tam, kde okolitá teplota zodpovedá klimatickej triede uvedené na výrobnom štítku spotrebiča.

Klimatická trieda	Okolité teplota
SN	+10 až +32 °C
N	+16 až +32 °C
ST	+16 až +38 °C
T	+16 až +43 °C

Výber miesta

Spotrebič by sa mal nachádzať v dostatočnej vzdialenosti od zdrojov tepla, ako sú radiátory, bojler, priame slnečné žiarenie atď. Uistite sa, že okolo spotrebiča zadnej časti spotrebiča môže voľne cirkulovať vzduch. Pokiaľ sa spotrebič nachádza pod závesnou skrinkou, je potrebné ponechať medzi spotrebičom a skrinkou medzeru aspoň 100 mm, lebo len tak spotrebič dosiahne najlepší chladiaci výkon. V ideálnom prípade by sa nad spotrebičom nemala žiadna skrinka nachádzať. Nezabudnite spotrebič vyrovnať pomocou vyrovnávacích nožičiek umiestnených v prednej časti jeho základne.

! **VAROVANIE!** Musí byť možné kedykoľvek odpojiť spotrebič od elektrickej siete. Zásuvka, ku ktorej je spotrebič pripojený, preto musí zostať ľahko prístupná.

Pripojenie k elektrickej sieti

Pred pripojením spotrebiča k elektrickej sieti sa uistite, že napätie a frekvencia uvedené na výrobnom štítku spotrebiča zodpovedajú hodnotám Vašej siete. Spotrebič musí byť uzemnený. Zástrčka prívodného kábla je vybavená uzemňovacím kontaktom. Pokiaľ zásuvka, ku ktorej chcete spotrebič pripojiť, nie je uzemnená, pripojte spotrebič k samostatnému uzemneniu. V takom prípade sa obráťte na kvalifikovaného elektrikára. Výrobca nenesie žiadnu zodpovednosť za prípadné škody, ku ktorým došlo nedodržaním vyššie uvedených bezpečnostných opatrení. Tento spotrebič zodpovedá smerniciam EHS.

Denné používanie

Prvé použitie

Vyčistenie chladiaceho priestoru

Pred prvým použitím spotrebiča vyčistíte chladiaci priestor a všetko vnútorné príslušenstvo vlažnou vodou s trochou neutrálneho prostriedku na umývanie riadu. Odstránite tak typický zápach novoty. Potom všetko utrite dosucha.

Dôležité! Nepoužívajte čistiace prostriedky ani abrazívne prášky, lebo by v takom prípade mohlo dôjsť k poškriabaniu povrchu spotrebiča aj príslušenstva.

Nastavenie teploty

- Pripojte spotrebič k elektrickej sieti. Teplota v chladiacom priestore je riadená termostatom. Máte k dispozícii 6 (8) nastavení. **1** je najteplejšie nastavenie, **5** (7) je najchladnejšie nastavenie a nastavením termostatu na **0** spotrebič vypnete.
- Spotrebič nemusí dosiahnuť nastavenú teplotu, pokiaľ sa nachádza vo veľmi horúcom prostredí alebo pokiaľ veľmi často otvárate dverka.

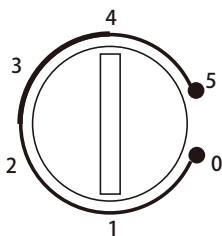

Denné použitie

Pohyblivé poličky

Polohu poličiek môžete meniť podľa potreby.

Umiestnenie priehradiek na dverkách

Priehradky na dverkách môžete umiestniť do rôznej výšky tak, aby v nich bolo možné skladovať potraviny alebo nápoje rôznej veľkosti. Polohu priehradiek upravíte nasledovne:

- Krok 1.: Celkom vytiahnite poličku tak, aby bola voľná.
- Krok 2.: Vyberte vhodnú polohu a zatlačte poličku na dve vypuklé doštičky tak, aby celkom zacvakla na miesto.

Zásuvka na ovocie a zeleninu

Táto zásuvka je vhodná na skladovanie ovocia a zeleniny. Môžete ju zo spotrebiča celkom vybrať.

Rozmrazovanie

Hlboko zmrazené alebo zmrazené potraviny, ktoré chcete použiť, môžete rozmraziť v chladiacom priestore spotrebiča alebo pri izbovej teplote. Umiestnite potraviny určené na rozmrazenie na tanier alebo do misky, predídete tak stečeniu kondenzátu z rozmrazovaných potravín do chladiaceho priestoru.

Užitočné rady a tipy

Tipy pre chladenie čerstvých potravín

Aby ste dosiahli čo najlepší výkon spotrebiča:

- neskladujte v chladničke teplé pokrmy alebo vyparujúce sa tekutiny;
- potraviny pred vložením do chladničky zakryte alebo zabaľte, hlavne pokiaľ majú výraznú vôňu;
- rozmiestnite potraviny v chladničke tak, aby okolo nich mohol cirkulovať vzduch.

Rady týkajúce sa chladenia potravín

Užitočné rady:

- Mäso (všetky druhy): Zabaľte do polyetylénových vreciek a umiestnite na sklenenú poličku nad šuplíkom na ovocie a zeleninu. Týmto spôsobom môžete skladovať mäso iba jeden alebo dva dni.
- Tepelne upravené pokrmy, studené pokrmy atď.: Pokrmy zakryte a umiestnite na ľubovoľnú poličku.
- Ovocie a zelenina: Ovocie a zeleninu dôkladne vyčistite a umiestnite do šuplíka.
- Maslo a sry: Umiestnite do špeciálnych vzduchotesných nádob alebo zabaľte do hliníkovej fólie alebo polyetylénového vrečka, aby ste čo najviac zabránili prístupu vzduchu.
- Flaše mlieka: Flaše by mali mať uzáver a mali by ste ich skladovať v priehradke na dvierkach. Banány, zemiaky, cibuľa a cesnak sa nehodia na skladovanie v chladničke, pokiaľ nie sú zabalené.

Čistenie

Z hygienických dôvodov by ste mali pravidelne čistiť vnútorný priestor spotrebiča vrátane všetkého príslušenstva.

⚠ POZOR! Spotrebič musí byť počas čistenia odpojený od elektrickej siete. Nebezpečenstvo úrazu elektrickým prúdom! Pred čistením spotrebič vypnite a vyťahnite zástrčku prívodného kábla zo zásuvky alebo vypnite istič alebo poistku. Nikdy nepoužívajte na čistenie spotrebiča parný čistič. V elektrických súčiastkach by sa mohla hromadiť vlhkosť. Nebezpečenstvo úrazu elektrickým prúdom! Horúca para môže poškodiť plastové časti spotrebiča. Nezabudnite spotrebič po vyčistení vytrieť dosucha, až potom je možné ho opäť zapnúť.

Dôležité! Éterické oleje a organické rozpúšťadlá môžu poškodiť plastové časti spotrebiča, napr. citrónová šťava alebo šťava z pomarančových šupiek, kyselina maslová, čistiaci prostriedok s obsahom kyseliny octovej.

- Dbajte na to, aby tieto látky neprišli do styku s plastovými časťami spotrebiča.
- Nepoužívajte abrazívne čistiace prostriedky.
- Vyberte potraviny z mraziaceho priestoru. Skladujte ich zakryté na chladnom mieste.
- Vypnite spotrebič a vyťahnite zástrčku prívodného kábla zo zásuvky alebo vypnite istič alebo poistku.
- Vyčistite spotrebič a vnútorné príslušenstvo mäkkou handričkou a vlažnou vodou. Po vyčistení všetko utrite čistou vodou a vytrite dosucha.
- Prach nahromadený na kondenzátore zvyšuje spotrebu energie. Preto aspoň raz za rok čistite kondenzátor na zadnej strane spotrebiča, a to pomocou mäkkej kefy alebo vákuového čističa.¹⁾
- Hneď ako je všetko suché, môžete spotrebič zapnúť.

Odmrazovanie

Výpárky sa postupne pokrýva námrazou. Túto námrazu by ste mali pravidelne odstraňovať. Nikdy nezoskrabávajte námrazu z výparníka ostrými kovovými predmetmi, mohli by ste tak výparník poškodiť. Hneď ako je vrstva námrazy na výparníku veľmi hrubá, mali by ste vykonať kompletne odmrazenie spotrebiča. Postupujte nasledovne:

- vyťahnite zástrčku prívodného kábla zo zásuvky;
- vyberte z chladničky všetky potraviny, zabaľte ich do niekoľkých vrstiev novin a uskladnite na chladnom mieste;
- nechajte dvierka otvorené a umiestnite pod spotrebič nádobu, do ktorej bude stekať rozmrazená voda;
- hneď ako je odmrazovanie kompletne, dôkladne vytrite vnútorný priestor dosucha;
- zasuňte zástrčku prívodného kábla do zásuvky a zapnite spotrebič.

¹⁾ Pokiaľ sa kondenzátor nachádza v zadnej časti spotrebiča.

Odstraňovanie problémov

⚠ POZOR! Pred pokusom o odstránenie problému najskôr odpojte spotrebič od elektrickej siete. Činnosti, ktoré nie sú uvedené v tomto návode na obsluhu, môžu vykonávať iba kvalifikovaný elektrikári alebo podobne kvalifikované osoby.

Dôležité! Spotrebič vydáva počas normálnej prevádzky určité zvuky (kompresor, chladiaci okruh). Jedná sa o celkom normálny jav.

Problém	Možná príčina	Oprava
Spotrebič nepracuje.	Termostat je nastavený na „0“.	Nastavením termostatu na iné číslo zapnete spotrebič.
	Zástrčka prívodného kábla nie je zasunutá do zásuvky alebo je uvoľnená.	Zasuňte zástrčku prívodného kábla do zásuvky až na doraz.
	Vypálená alebo poškodená poistka.	Skontrolujte poistku a v prípade potreby ju vymeňte.
	Zásuvka je poškodená.	Poruchy v elektroinštalácii musí opravovať iba elektrikár.
Potraviny sú veľmi teplé.	Nesprávne nastavená teplota.	Prečítajte si kapitolu „Nastavenie teploty“.
	Dvierka boli otvorené na dlhší čas.	Otvárajte dvierka iba na nevyhnutný čas.
	Počas 24 hodín ste do spotrebiča vložili veľmi veľa teplých potravín.	Dočasne nastavte chladnejšiu teplotu.
	Spotrebič sa nachádza v blízkosti tepelného zdroja.	Prečítajte si kapitolu týkajúcu sa umiestnenia spotrebiča.
Spotrebič veľmi chladí.	Nastavili ste veľmi chladnú teplotu.	Dočasne otočte termostat na teplejšie nastavenie.
Neobvyklý hluk.	Spotrebič nie je vyrovnaný.	Vyrovnajete spotrebič pomocou nastaviteľných nožičiek.
	Spotrebič sa dotýka steny alebo iných predmetov.	Mierne posuňte spotrebič.
	Súčiastka, napr. potrubie, na zadnej stene spotrebiča sa dotýka inej časti spotrebiča alebo steny.	V prípade potreby súčiastku opatrne ohnite.

Pokiaľ problém pretrváva, obráťte sa na zákaznícky servis.

Zákazníckemu servisu je potrebné uviesť údaje o spotrebiči nachádzajúce sa na výrobnom štítku, aby Vám mohol rýchlo a správne pomôcť. Tieto údaje si sem môžete zapísať.

ZÁRUČNÉ PODMIENKY

Záruka na tento spotrebič predstavuje 24 mesiacov od dátumu zakúpenia. Nárok na záruku je možné uplatniť len po predložení originálu dokladu o zakúpení výrobku (paragón, faktúra) s typovým označením výrobku, dátumom predaja a čitateľnou pečiatkou predajcu. Záruka zahŕňa výmenu alebo opravu častí spotrebiča, ktoré sa poškodia z dôvodu porúch vo výrobe spotrebiča. Po uplynutí záručnej doby bude spotrebič opravený za poplatok. Výrobca nezodpovedá za poškodenia alebo úrazy osôb, zvierat z dôvodu nesprávneho použitia spotrebiča a nedodržania pokynov v návode na obsluhu. Výrobok je určený výhradne ako domáci spotrebič pre použitie v domácnosti. Zmluvná záruka je 6 mesiacov, ak je kupujúci podnikateľ - fyzická osoba a spotrebič kupuje pre podnikateľskú činnosť alebo komerčné využitie. Záruka sa znižuje podľa občianskeho zákonníka na 6 mesiacov pre: žiarovky, batérie, kremíkové a halogénové trubice.

Záruka sa nevzťahuje na

- akékoľvek mechanické poškodenie výrobku alebo jeho časti
- na chyby spôsobené nevhodným zaobchádzaním alebo umiestnením.
- ak je zariadenie obsluhované v rozpore s návodom, prípadne zásahom neoprávnenej osoby.
- nesprávne používaný, skladovaný alebo prenášaný.
- na záruku 24 mesiacov sa nevzťahujú opravy, napríklad: výmena žiarovky, trubice, čistenie a odváňňovanie kávovarov, žehličiek, zvlhčovačov, atď. Tu bude účtované servisom za zmluvnú cenu.
- ak nebude pri kontrole zariadenia zistená žiadna porucha alebo nebudú splnené záručné podmienky, uhradí režijné náklady spojené s kontrolou alebo opravou výrobku kupujúci.
- zákazník stráca záruku pri používaní výrobkov na profesionálnej alebo inej zárobkovej činnosti v prevádzkach.
- porucha bola spôsobená vonkajšími a živelnými podmienkami (napr. poruchami v elektrickej sieti alebo bytovej inštalácii).
- záruka sa netýka poškodenia vonkajšieho vzhľadu alebo iných, ktoré nebránia štandardnej obsluhu.

Ak tovar pri uplatňovaní poruchy zo strany spotrebiteľa bude zasielaný poštou alebo prepravou službou, musí byť zabalený v obale vhodnom pre prepravu tak, aby sa zabránilo poškodeniu výrobku.

Zodpovedný zástupca za servis pre SR

ČERTES SK, s.r.o.

Pažite č. 42

010 09 Žilina

tel./fax: +421 41 5680 171, 5680 173

mobil: +421 905 259213

+421 907 241912

Pracovná doba Po-Pia. 9:00 - 15:00

e-mail: certes.sk@gmail.com

certes@eslovakia.sk



Záručný list

Tento oddiel vyplňte prosím paličkovým písmom a priložte k výrobku.

Odosielateľ:

Priezvisko/meno:

Štát/PSČ/obec/ulica:

Telefónne číslo:

Číslo/označenie (tovaru) položky:

Dátum/miesto predaja:

Popis poruchy:

.....

Dátum/podpis:

Záruka sa nevzťahuje.

Zašlite prosím neopravený výrobok za cenu poštovného späť.

Informujte ma, koľko budú predstavovať náklady. Opravte výrobok za úhradu.

Informácie o likvidácii opotrebovaného elektrického zariadenia (súkromné domácnosti)



Tento symbol na produktoch a/alebo na priložených dokumentoch znamená, že sa pri likvidácii nesmú elektrické a elektronické zariadenia miešať so všeobecným domácim odpadom.

V záujme správneho obhospodarovania, obnovy a recyklácie odvezte, prosím, tieto produkty na určené zberné miesta, kde budú prijaté bez poplatku. V niektorých krajinách je možné tieto produkty vrátiť priamo miestnemu maloobchodu v prípade, ak si objednáte podobný nový výrobok. Správna likvidácia týchto produktov pomôže ušetriť hodnotné zdroje a zabrániť možným negatívnym vplyvom na ľudské zdravie a prostredie, ktoré môžu inak vzniknúť v dôsledku nesprávneho zaobchádzania s odpadom. Bližšie informácie o najbližšom zbernom mieste získate na miestnom úrade.

V prípade nesprávnej likvidácie odpadu môžu byť uplatnené pokuty v súlade s platnou legislatívou.

Pre právnické osoby v Európskej únii

Ak potrebujete zlikvidovať opotrebované elektrické a elektronické zariadenia, bližšie informácie získate od svojho miestneho predajcu alebo dodávateľa.

Informácie o likvidácii v krajinách mimo Európskej únie

Tento symbol je platný len v Európskej únii. Ak si želáte zlikvidovať toto zariadenie, obráťte sa na miestny úrad alebo predajcu a poinformujte sa o správnom spôsobe likvidácie tohto typu odpadu.

Dovozca:

PRIVEST s.r.o.

Na Zlatnici 301/2

Praha 4, PSČ 147 00

www: [www: www.privest.cz](http://www.privest.cz)

Email: info@privest.cz

Telefón: (+420) 241 410 819

Spis treści

Informacje dotyczące bezpieczeństwa	2
Opis urządzenia	5
Zmiana kierunku otwierania drzwi	6
Instalacja	8
Codziennie używanie urządzenia	10





Informacje dotyczące bezpieczeństwa

Przed instalacją i pierwszym użyciem urządzenia przeczytaj z uwagą niniejszą instrukcję obsługi z wszystkimi wskazówkami i ostrzeżeniami, unikniesz niebezpieczeństwa oraz nauczysz się właściwie używać urządzenia. Ważne, aby z niniejszą instrukcją obsługi zapoznali się wszystkie osoby, które będą używały urządzenia, unikną dzięki temu zbędnych błędów i wypadków. Przechowuj niniejszą instrukcję obsługi w bezpiecznym miejscu. Jeśli przewożysz urządzenie lub oddajesz innej osobie, nie zapomnij dołączyć do niego instrukcji obsługi. Każdy użytkownik będzie mógł w trakcie żywotności urządzenia zdobyć informacje o tym, w jaki sposób właściwie i bezpiecznie go używać. Przestrzegaj wskazówek podanych w instrukcji obsługi, unikniesz zagrożenia osób i uszkodzenia mienia. Producent nie ponosi odpowiedzialności za obrażenia osób lub uszkodzenia mienia spowodowane nie przestrzeganiem wskazówek zamieszczonych w instrukcji obsługi.

Bezpieczeństwo dzieci oraz osób niepełnosprawnych

- Tego urządzenia mogą używać dzieci powyżej 8 roku życia oraz osoby o obniżonych zdolnościach fizycznych, czuciowych lub mentalnych lub osoby o niedostatecznym doświadczeniu i wiedzy, tylko wtedy, gdy znajdują się pod nadzorem osoby odpowiedzialnej za ich bezpieczeństwo lub jeśli zostały poinformowane, w jaki sposób właściwie i bezpiecznie używać urządzenia i rozumieją ewentualne zagrożenia z tym związane.
- Nie pozwól, aby dzieci bawiły się urządzeniem.
- Dzieci mogą wykonywać czyszczenie i konserwację urządzenia tylko jeśli mają powyżej 8 lat i znajdują się pod nadzorem osoby za nie odpowiedzialnej.
- Przechowuj wszystkie opakowania w miejscu niedostępnym dla dzieci. Istnieje ryzyko połknięcia lub uduszenia.
- Jeśli chcesz zlikwidować urządzenie, wyciągnij wtyczkę przewodu zasilania z gniazdka elektrycznego, odetnij przewód zasilania (możliwie najbliżej urządzenia) i odmontuj drzwiczki. Uniemożliwisz bawiącym się dzieciom, aby zamknęły się w urządzeniu lub ucierpiały porażenie prądem elektrycznym.
- Jeśli tym urządzeniem wyposażonym w magnetyczne uszczelnienie drzwi zastępujesz starsze urządzenie, które ma na drzwiczkach lub pokrywie zamek sprężynowy (blokade), nie zapomnij, przed likwidacją starego urządzenia, rozbroić zamek. W innym przypadku stare urządzenie mogłoby stać się śmiertelną pułapką dla dzieci.

Ogólne wskazówki dotyczące bezpieczeństwa

-  **OSTRZEŻENIE!** Zadbaj o to, aby nie dochodziło do blokowania otworów wentylacyjnych urządzenia lub mebla, w którym ewentualnie urządzenie jest zabudowane.
-  **OSTRZEŻENIE!** W celu usunięcia szronu nie używaj urządzeń mechanicznych ani innych środków, których nie poleca producent.
-  **OSTRZEŻENIE!** Dbaj o to, aby nie doszło do uszkodzenia obwodu chłodzenia.
-  **OSTRZEŻENIE!** Nie używaj wewnątrz lodów innych urządzeń elektrycznych (np. urządzenie do produkcji lodów), jeśli nie zostały do tego celu zatwierdzone przez producenta.
-  **OSTRZEŻENIE!** Nie dotykaj oświetlenia urządzenia, które było długo włączone, ponieważ grozi to oparzeniem.¹⁾

- Nie przechowuj w tym urządzeniu substancji wybuchowych, takich jak puszki aerosolowe z łatwopalnym gazem pędym.
- Chłodziwo izobutan (R600a) zawarte w obwodzie chłodzącym tego urządzenia to naturalny gaz, który odznacza się wysoką kompatybilnością ze środowiskiem żywym, jest jednak łatwopalny.
- Uważaj się, że podczas transportu i instalacji urządzenia nie doszło do uszkodzenia komponentów obwodu chłodzącego. W innym przypadku postępuj jak poniżej:
 - Unikaj otwartego ognia i źródeł zapłonu;
 - Dokładnie wywietrz pomieszczenie, w którym znajduje się urządzenie.
- Niebezpieczna jest zmiana specyfikacji urządzenia i wszelkie jego modyfikacje. Wszelkie uszkodzenia przewodu zasilania mogą spowodować zwarcie, pożar i/lub porażenie prądem elektrycznym.
- Urządzenie jest przeznaczone do użytku domowego lub w podobnym otoczeniu, jak np.
 - kuchnie dla pracowników sklepów, biur itp.;
 - gospodarstwa rolne oraz korzystanie z urządzenia przez klientów hoteli, moteli itp.;
 - zakwaterowanie ze śniadaniem;
 - catering i podobne cele niekomercyjne.

⚠ OSTRZEŻENIE! Wymiany komponentów elektrycznych (wtyczka, przewód zasilania, kompresor itd.) może, z przyczyn związanych z bezpieczeństwem, dokonać jedynie autoryzowany technik serwisowy lub osoba o podobnych kwalifikacjach.

⚠ OSTRZEŻENIE! Żarówka załączona do urządzenia to „specjalna żarówka“, której można używać jedynie w tym urządzeniu. Ta „specjalna żarówka“ nie jest przeznaczona do zwykłego oświetlenia domu.¹⁾

¹⁾ Jeśli w przestrzeni chłodzącej jest wbudowane oświetlenie.

- Nie przedłużaj przewodu zasilania.
- Upewnij się, czy nie doszło do przyciśnięcia lub uszkodzenia przewodu zasilania tylną częścią urządzenia. Przyciśnięty lub uszkodzony przewód zasilania może się przegrzać i spowodować pożar.
- Upewnij się, czy gniazdko, do którego urządzenie jest podłączone, jest łatwo dostępne.
- Odłączając urządzenie od gniazdka elektrycznego ciągnij za wtyczkę, nie za przewód.
- Nie wkładaj wtyczki przewodu zasilania do gniazdka, które jest poluzowane. Niesie to ryzyko porażenia prądem elektrycznym oraz pożaru.
- Nie używaj urządzenia, gdy nie działa oświetlenie.
- Urządzenie jest ciężkie. Zachowaj ostrożność, obsługując je.
- Nie wyjmuj żywności z zamrażarki i nie dotykaj jej, jeśli masz wilgotne lub mokre ręce. Mogłoby dojść do uszkodzenia skóry na rękach lub odmrożenia.
- Nie wystawiaj urządzenia długotrwale na bezpośrednie działanie promieni słonecznych.

Codzienne używanie urządzenia

- Nie odkładaj gorących przedmiotów na plastikowe części urządzenia.
- Uważaj, aby żywność włożona do chłodziarki nie dotykała jej tylnej ściany.
- Rozmrożonej żywności nie wolno mrozić ponownie.¹⁾
- Przechowuj pakowaną żywność mrożoną zgodnie ze wskazówkami producenta podanymi na opakowaniu.¹⁾
- Ścisłe przestrzegaj poleceń producenta dotyczących przechowywania żywności, zob. odpowiednie instrukcje.
- Nie umieszczaj w zamrażarce urządzenia napojów gazowanych ani musujących, ponieważ w takim przypadku dochodzi do powstania ciśnienia w puszcze, puszka z napojem może eksplodować i uszkodzić urządzenie.¹⁾
- Lody mogą spowodować odmrożenia, jeśli spożywa się je natychmiast po wyjęciu z urządzenia.¹⁾

Konserwacja i czyszczenie

- Przed przystąpieniem do konserwacji wyłącz urządzenie i wyciągnij wtyczkę przewodu zasilania z gniazdka.
- Nie używaj do czyszczenia urządzenia metalowych przedmiotów.
- W celu usunięcia szronu z urządzenia nie używaj ostrych przedmiotów. Używaj tylko plastikowej szczotki.¹⁾
- Regularnie kontroluj otwór odpływowy lodówki na obecność wody. W razie potrzeby wyczyść otwór. Jeśli dojdzie do zapchania otworu odpływowego, woda będzie się gromadzić na dnie urządzenia.²⁾

¹⁾ Jeśli urządzenie jest wyposażone w zamrażarkę.

²⁾ Jeśli urządzenie jest wyposażone w przestrzeń chłodzącą przeznaczoną do przechowywania świeżej żywności.

Instalacja

Ważne! Podłączając urządzenie do sieci elektrycznej kieruj się wskazówkami podanymi w odpowiednim rozdziale tej instrukcji obsługi.

- Wyjmij urządzenie z opakowania i sprawdź, czy nie doszło do jego uszkodzenia w transporcie. Jeśli urządzenie jest uszkodzone, nie podłączaj go do sieci elektrycznej. Ewentualne uszkodzenie natychmiast zgłoś sprzedawcy, u którego kupiłeś urządzenie. W takim przypadku zachowaj opakowanie.
- Poleca się odczekać z podłączaniem urządzenia do sieci elektrycznej przynajmniej cztery godziny, aby w tym czasie olej mógł z powrotem przecieć do kompresora.
- Zapewnij odpowiednią cyrkulację powietrza wokół urządzenia, aby się nie przegrzewało. Aby osiągnąć odpowiednią wentylację, kieruj się wskazówkami dotyczącymi instalacji zawartymi w tej instrukcji.
- Jeśli to możliwe, na tylnej ścianie urządzenia powinno się umieścić ograniczniki, które zapobiegą kontaktowi ciepłych części urządzenia (kompresor, kondensator) ze ścianami, co niesłoby ryzyko pożaru.
- Nie umieszczaj urządzenia w pobliżu grzejników lub kuchenek.
- Upewnij się, że gniazdko, do którego urządzenie jest podłączone, jest łatwo dostępne.

Serwis

- Wszystkie prace elektryczne związane z serwisowaniem urządzenia musi wykonywać wykwalifikowany elektryk lub osoba o podobnych kwalifikacjach.
- Ten produkt może być naprawiany jedynie w autoryzowanym centrum serwisowym. Można używać jedynie oryginalnych części zamiennych.

Oszczędność energii

- Nie wkładaj do urządzenia gorącej żywności.
- Żywność w przestrzeni chłodzącej nie może znajdować się zbyt blisko siebie, ponieważ blokowałaby cyrkulację powietrza.
- Upewnij się, że żywność nie dotyka tylnej ściany chłodziarki.
- W przypadku awarii zasilania, nie otwieraj drzwi urządzenia.
- Nie otwieraj drzwi zbyt często.
- Nie zostawiaj zbyt długo otwartych drzwi urządzenia.
- Nie ustawiaj termostatu na bardzo niską temperaturę.
- Niektóre akcesoria, takie jak szufłady, można wyjmować, zwiększając przestrzeń przechowywania i zmniejszając zużycie energii.

Ochrona środowiska

 To urządzenie nie zawiera gazów, które mogłyby uszkodzić warstwę ozonową, ani w obwodzie chłodzącym, ani w materiałach izolacyjnych. Starego urządzenia nie wolno wyrzucać ze zwykłym odpadem komunalnym. Piana izolacyjna zawiera gazy palne: Stare urządzenie należy likwidować zgodnie z obowiązującymi przepisami. Szczegółowych informacji o odpowiedniej likwidacji urządzenia udzieli ci administracja lokalna. Wystrzegaj się uszkodzenia jednostki chłodzącej, zwłaszcza wymiennika ciepła. Materiały wykorzystane w tym urządzeniu i oznaczone symbolem ♻ są odpowiednie do recyklingu.

 Ten symbol na produkcie lub jego opakowaniu ostrzega, że produkt ten nie może być likwidowany ze zwykłym odpadem komunalnym. Oddaj stare urządzenie do punktu zbiórki odpadów elektrycznych, który zapewni jego ekologiczną likwidację.

 Zapewniając odpowiednią likwidację tego produktu, zapobiegasz ewentualnym negatywnym wpływom na środowisko i zdrowie ludzkie. Szczegółowych informacji o recyklingu tego produktu udzieli ci administracja lokalna, usługa likwidacji odpadów domowych lub sprzedawca.

Opakowanie

Materiały oznaczone odpowiednim symbolem są odpowiednie do recyklingu. Wyrzuć te materiały do odpowiednich kontenerów.

Likwidacja starego urządzenia

1. Wyciągnij wtyczkę przewodu zasilania z gniazdka.
2. Odetnij przewód zasilania i wyrzuć go.

Opis urządzenia

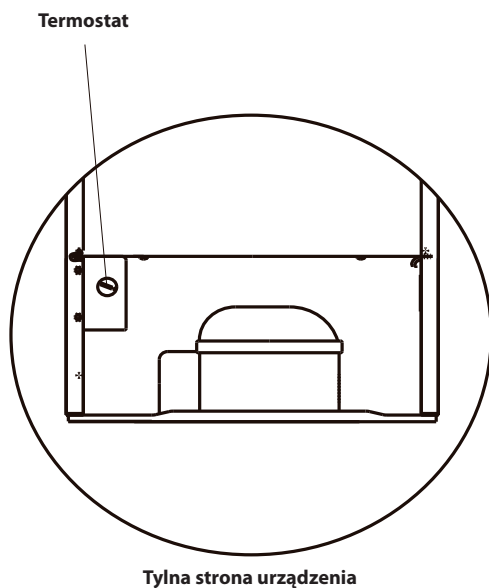
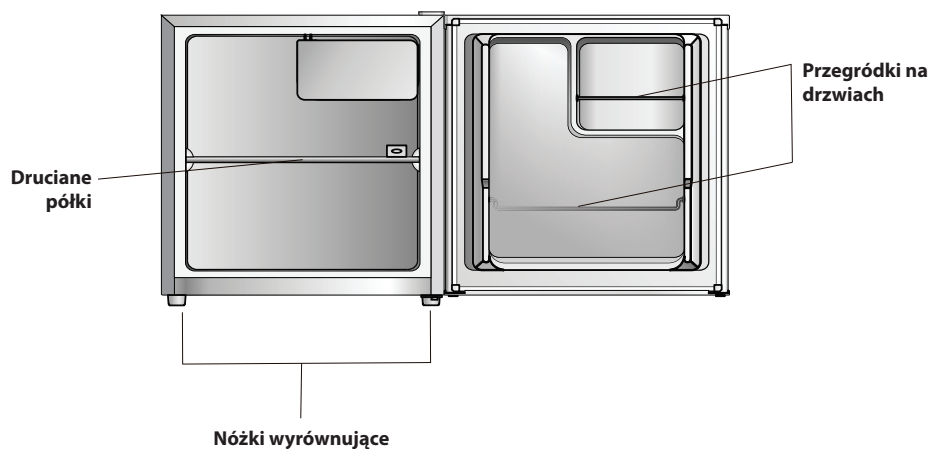

Wskazówka: Powyższe rysunki są jedynie ilustracyjne.

Zmiana kierunku otwierania drzwi

Potrzebne narzędzia: śrubokręt krzyżowy, śrubokręt płaski, klucz imbusowy.

- Upewnij się, czy urządzenie jest odłączone od sieci elektrycznej i puste.
- W celu demontażu drzwi, trzeba najpierw przechylić urządzenie do tyłu. Oprzyj urządzenie o coś mocnego i stabilnego, aby podczas demontażu urządzenie nie ześlizgnęło się na podłogę.
- Odłóż wszystkie zdemontowane części, będą potrzebne do zamontowania drzwi.
- Nie ustawiaj urządzenia poziomo, ponieważ mogłoby to uszkodzić system chłodzenia.
- Łatwiej manipulować urządzeniem podczas montażu drzwiczek we dwójkę.

1. Usuń pokrywę górnego zawiasu.

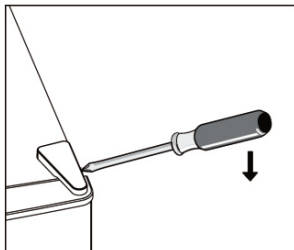

2. Wykręć śrubki. Zdejmij górny zawias.

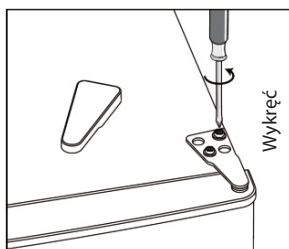

3. Zdejmij pokrywę lewej śrubki.

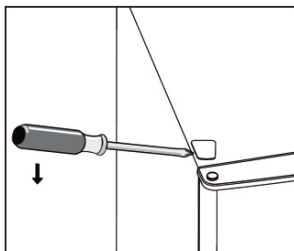

4. Przesuń pokrywę śrubki z lewej strony na prawą. Podnieś drzwi i umieść je na tapicerowanej powierzchni, by się nie porysowały.

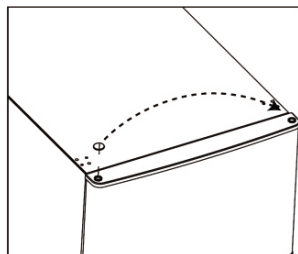

5. Wykręć i usuń sworzeń dolnego zawiasu, obróć uchwyt i przemieść go.

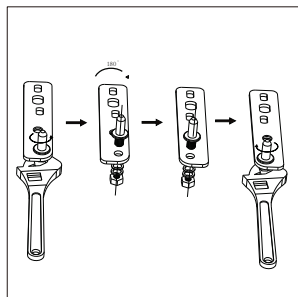
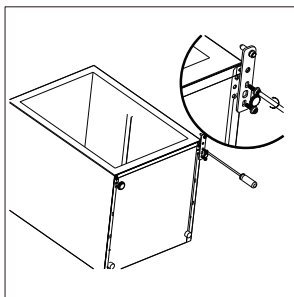

6. Załóż z powrotem uchwyt sworznia dolnego zawiasu.
Założ z powrotem obydwie nóżki wyrównujące.

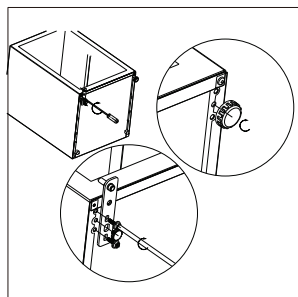

7. Załóż drzwi. Upewnij się, czy są poziomo i pionowo wyrównane a uszczelka przylega do nich ze wszystkich stron. Później dokręć śrubki górnego zawiasu.
8. Załóż uchwyt zawiasu i przykręć go do górnej części urządzenia.
9. W razie potrzeby dokręć go kluczem.

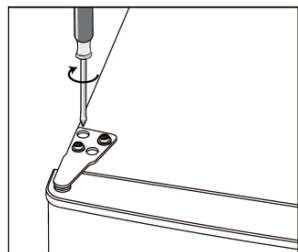

10. Załóż pokrywę zawiasu i pokrywę śrubki.

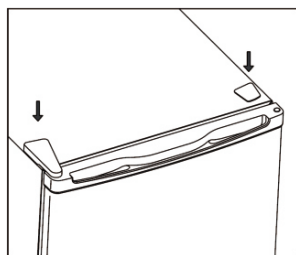

Instalacja

Instalacja uchwytu

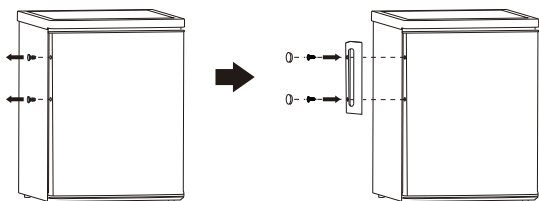

Wymagania przestrzenne

- Zostaw przed urządzeniem wolne miejsce, aby możliwe było wygodne otwieranie drzwi.
- Po lewej i prawej stronie urządzenia pozostaw przerwę co najmniej 50 mm.

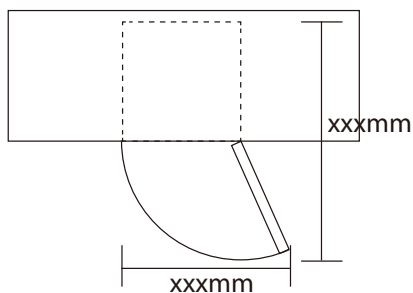

Wyrównanie urządzenia

Do wyrównania urządzenia służą dwie nóżki wyrównujące zlokalizowane w jego przedniej części.

Jeśli urządzenie nie jest wyrównane, drzwi i uszczelnienie magnetyczne nie przylegają do siebie właściwie.

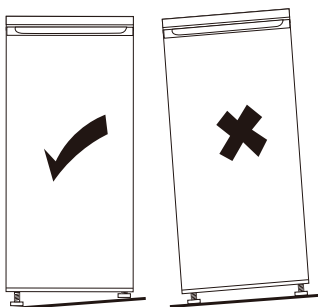

Umieszczenie urządzenia

Umieść urządzenie w miejscu, w którym temperatura otoczenia odpowiada klasie klimatycznej podanej na tablicy znamionowej urządzenia.

Klasa klimatyczna	Temperatura otoczenia
SN	+10 do +32 °C
N	+16 do +32 °C
ST	+16 do +38 °C
T	+16 do +43 °C

Wybór miejsca

Urządzenie powinno znajdować się w odpowiedniej odległości od źródeł ciepła, takich jak grzejniki, bojlera, bezpośrednie promieniowanie słoneczne itd. Upewnij się, że wokół urządzenia i jego tylnej części może swobodnie przepływać powietrze. Jeśli urządzenie znajduje się pod wiszącą szafką, należy zostawić między urządzeniem a szafką wolną przestrzeń co najmniej 100 mm, ponieważ tylko w ten sposób urządzenie osiągnie najlepszą wydajność chłodzenia. W idealnej sytuacji nad urządzeniem nie powinna znajdować się żadna szafka. Nie zapomnij wyrównać urządzenie za pomocą nóżek wyrównujących umieszczonych w przedniej części jego podstawy.

⚠ OSTRZEŻENIE! Odłączenie urządzenia od sieci elektrycznej musi być zawsze możliwe. Dlatego gniazdko elektryczne, do którego urządzenie jest podłączone, musi być łatwo dostępne.

Podłączenie do sieci elektrycznej

Przed podłączeniem urządzenia do sieci elektrycznej upewnij się, że napięcie i częstotliwość podane na tablicy znamionowej urządzenia odpowiadają wartościom twojej sieci. Urządzenie musi być uziemione. Wtyczka przewodu zasilania jest wyposażona w styk uziemiający. Jeśli gniazdko, do którego chcesz podłączyć urządzenie, nie jest uziemione, podłącz urządzenie do oddzielnego uziemienia. W takim przypadku zwróć się do wykwalifikowanego elektryka. Producent nie ponosi żadnej odpowiedzialności za ewentualne szkody, do których dojdzie w wyniku nie stosowania powyżej podanych środków bezpieczeństwa. Urządzenie odpowiada dyrektywom EWG.

Codzienne używanie urządzenia

Pierwsze użycie

Czyszczenie przestrzeni chłodzącej

Przed pierwszym użyciem urządzenia wyczyść przestrzeń chłodzącą i wszystkie akcesoria wewnętrzne letnią wodą z odrobiną neutralnego środka do mycia naczyń. Usuniesz w ten sposób typowy zapach nowości. Następnie wytrzyj wszystko do sucha.

Ważne! Nie używaj środków czyszczących ani proszków abrazyjnych, ponieważ mogłoby to prowadzić do porysowania powierzchni urządzenia i akcesoriów.

Ustawienia temperatury

- Podłącz urządzenie do sieci elektrycznej. Temperatura w przestrzeni chłodzącej jest sterowana za pomocą termostatu. Masz do dyspozycji 6 (8) ustawień. **1** to najwyższa temperatura, **5** (7) to najniższa temperatura a ustawiając termostat na **0** wyłączysz urządzenie.
- Urządzenie może nie osiągnąć ustawionej temperatury, jeśli znajduje się w bardzo gorącym pomieszczeniu, lub jeśli bardzo często otwierasz drzwi.

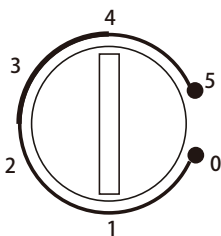

Codzienne używanie urządzenia

Półki wyjmowane

Pozycję półek możesz zmieniać zgodnie z potrzebami.

Rozmieszczenie przegródek na drzwiach

Przegródki na drzwiach możesz umieszczać na różnych wysokościach tak, aby można było w nich przechowywać żywność lub napoje o różnych rozmiarach. Pozycję przegródek zmienisz następująco:

- Krok 1.: Wyjmij całkiem półkę.
- Krok 2.: Wybierz odpowiednią pozycję i wciśnij półkę na dwie wypukłe deseczki tak, by całkiem „weszła” na miejsce.

Szuflada na warzywa i owoce

Szuflada jest odpowiednia do przechowywania owoców i warzyw. Możesz ją całkowicie wyjąć z urządzenia.

Rozmrażanie

Żywność mrożoną i głęboko mrożoną, której chcesz użyć, możesz rozmrozić w przestrzeni chłodzącej urządzenia lub w temperaturze pokojowej. Umieść żywność przeznaczoną do rozmrożenia na talerzu lub w misce, pomoże to odprowadzić kondensat z rozmrożonej żywności, aby nie ściekał do chłodziarki.

Pożyteczne rady i wskazówki

Wskazówki dotyczące chłodzenia świeżej żywności

Aby osiągnąć najlepszą wydajność urządzenia:

- nie przechowuj w lodówce ciepłej żywności lub parujących płynów;
- przykryj lub włóż do opakowania żywność przed włożeniem do lodówki, zwłaszcza jeśli żywność ta ma wyraźny zapach;
- rozmieść żywność w lodówce tak, by mogło wokół niej przepływać powietrze.

Rady dotyczące chłodzenia żywności

Użyteczne rady:

- Mięso (wszystkie rodzaje): Włóż do woreczków i umieść na szklanej półce nad szufladą na owoce i warzywa. W ten sposób możesz przechowywać mięso jedynie dzień lub dwa.
- Żywność obrobiona termicznie, zimna żywność itd.: Żywność przykryj i umieść na którejkolwiek półce.
- Owoce i warzywa: Owoce i warzywa dokładnie wyczyść i umieść w szufladzie.
- Masło i sery: Umieść w specjalnych pojemnikach hermetycznych lub spakuj w folię aluminiową lub do woreczka, aby powstrzymać dostęp powietrza.
- Butelki mleka: Butelki powinny być zamknięte, należy je przechowywać w przegródce na drzwiach. Banany, ziemniaki, cebula i czosnek nie nadają się do przechowywania w lodówce, jeśli nie są opakowane.

Czyszczenie

Z przyczyn higienicznych należy regularnie czyścić przestrzeń wewnętrzną urządzenia i wszystkie akcesoria.

! **UWAGA!** Urządzenie musi być podczas czyszczenia odłączone od sieci elektrycznej. Ryzyko porażenia prądem elektrycznym! Przed czyszczeniem wyłącz urządzenie i wyciągnij wtyczkę przewodu zasilania z gniazdka lub wyłącz wyłącznik instalacyjny lub bezpiecznik. Nigdy nie używaj do czyszczenia urządzenia odkurzacza parowego. W częściach elektrycznych mogłaby się gromadzić wilgoć. Ryzyko porażenia prądem elektrycznym! Gorąca para może uszkodzić plastikowe części urządzenia. Nie zapomnij po czyszczeniu wytrzeć urządzenie do sucha, dopiero wtedy możesz je ponownie włączyć.

Ważne! Oleje eteryczne i rozpuszczalniki organiczne mogą uszkodzić plastikowe części urządzenia, np. sok cytrynowy lub sok ze skórki pomarańczowej, kwas masłowy, środek czyszczący zawierający kwas octowy.

- Zadbaj, by nie doszło do kontaktu tych substancji z plastikowymi częściami urządzenia.
- Nie używaj abrazyjnych środków czyszczących.
- Wyjmij żywność z zamrażarki. Przechowuj ją przykrytą w chłodnym miejscu.
- Wyłącz urządzenie i wyciągnij wtyczkę przewodu zasilania z gniazdka lub wyłącz wyłącznik instalacyjny lub bezpiecznik.
- Wyczyść urządzenie i akcesoria wewnętrzne za pomocą miękkiej ściereczki i letniej wody. Po wyczyszczeniu wytrzyj wszystko czystą wodą i wytrzyj do sucha.
- Kurz zgromadzony na kondensatorze zwiększa zużycie energii. Dlatego przynajmniej raz do roku czyść kondensator na tylnej stronie urządzenia za pomocą miękkiej szczotki lub odkurzacza próżniowego.¹⁾
- Gdy tylko wszystko wyschnie, możesz włączyć urządzenie.

Rozmrażanie

Parownik stopniowo pokrywa się szronem, który należy regularnie usuwać. Nigdy nie zeskrobuj szronu z parownika za pomocą ostrych metalowych przedmiotów, mogłoby to uszkodzić parownik. Gdy warstwa szronu na parowniku jest bardzo gruba, należy wykonać kompletne rozmrażanie urządzenia. Postępuj następująco:

- wyciągnij wtyczkę przewodu zasilania z gniazdka;
- wyjmij z lodówki wszystkie produkty spożywcze, włóż je do kilku warstw gazet i przechowaj w chłodnym miejscu;
- zostaw drzwi lodówki otwarte i umieść pod urządzeniem pojemnik, do którego będzie ściekać rozmrożona woda;
- gdy tylko lodówka skończy się rozmrażać, dokładnie wytrzyj przestrzeń wewnętrzną urządzenia do sucha;
- włóż wtyczkę przewodu zasilania do gniazdka i włącz urządzenie.

¹⁾ Jeśli kondensator znajduje się w tylnej części urządzenia.

Rozwiązywanie problemów

⚠ UWAGA! Przed próbą rozwiązania problemu odłącz urządzenie od sieci elektrycznej. Działania, które nie zostały opisane w niniejszej instrukcji obsługi, mogą wykonywać jedynie wykwalifikowani elektrycy lub osoby o podobnych kwalifikacjach.

Ważne! Urządzenie w trakcie normalnej pracy wykonuje określone dźwięki (kompresor, obwód chłodzący). Jest to normalne zjawisko.

Problem	Możliwa przyczyna	Naprawa
Urządzenie nie pracuje.	Termostat jest ustawiony na „0”.	Ustawiając termostat na inny numer włączysz urządzenie.
	Wtyczka przewodu zasilania nie jest włożona do gniazdka lub jest poluzowana.	Wsuń wtyczkę przewodu zasilania do gniazdka aż do końca.
	Spalony lub uszkodzony bezpiecznik.	Sprawdź bezpiecznik a w razie potrzeby go wymień.
	Gniazdko jest uszkodzone.	Awarie w instalacji elektrycznej musi naprawiać elektryk.
Żywność jest bardzo ciepła.	Niewłaściwie ustawiona temperatura.	Przeczytaj rozdział „Ustawianie temperatury”.
	Drzwi były otwarte przez dłuższy czas.	Otwieraj drzwi lodówki jedynie na niezbędny czas.
	W trakcie ostatnich 24 godzin włożono do urządzenia zbyt dużo ciepłych potraw.	Tymczasowo ustaw niższą temperaturę.
	Urządzenie znajduje się w pobliżu źródeł ciepła.	Przeczytaj rozdział dotyczący umieszczenia urządzenia.
Urządzenie chłodzi zbyt mocno.	Ustawiono bardzo wysoką temperaturę.	Tymczasowo ustaw termostat na cieplejszą temperaturę.
Nadmierny hałas.	Urządzenie nie jest wyrównane.	Wyrównaj urządzenie za pomocą nóżek.
	Urządzenie dotyka ściany lub innych przedmiotów.	Delikatnie przesunąć urządzenie.
	Jakaś część, np. rura, na tylnej ścianie urządzenia, dotyka innej części urządzenia lub ściany.	W razie potrzeby delikatnie odsunąć część.

Jeśli problem trwa nadal, zwróć się do serwisu klienta.

W serwisie należy podać dane o urządzeniu znajdujące się na tablicy znamionowej, ułatwia to i przyspiesza pracę serwisu. Możesz te dane zapisać poniżej.

Informacje dotyczące sposobu likwidacji zużytego sprzętu elektrycznego (dla gospodarstw domowych)



Powyższy symbol umieszczony na produktach lub w załączonych dokumentach oznacza, że nie wolno likwidować zużytego sprzętu elektrycznego i elektronicznego ze zwykłym odpadem komunalnym. W celu utylizacji należy odnieść tego typu odpad do punktu selektywnego zbioru, gdzie zostanie odebrany bez żadnych opłat. W niektórych państwach można zwrócić tego typu odpad bezpośrednio u sprzedawcy w momencie nabycia nowego produktu.

Prawidłowa likwidacja takich produktów zbytecznie nie obciąża środowiska naturalnego i nie ma negatywnego wpływu na ludzkie zdrowie. Szczegółowych informacji o najbliższym punkcie zbioru udzieli najbliższy urząd miejski.

W przypadku nieprawidłowej likwidacji odpadu właściciel może zostać obciążony karą grzywny zgodnie z obowiązującymi przepisami.

Dla osób prawnych w Unii Europejskiej

Bliższych informacji dotyczących likwidacji zużytego sprzętu elektrycznego i elektronicznego udzieli sprzedawca lub dystrybutor.

Informacje dotyczące likwidacji w państwach nie należących do Unii Europejskiej

Powyższy symbol obowiązuje wyłącznie w krajach Unii Europejskiej. Aby zlikwidować urządzenie, należy zwrócić się o pomoc do urzędu miejskiego lub dystrybutora w celu zasięgnięcia informacji o prawidłowym sposobie likwidacji tego typu odpadu.

Tartalom

Biztonsági tudnivalók	2
A készülék részei	5
Az ajtónyitás irányának megváltoztatása	6
Szerelés	8
Mindennapi használat	10





Biztonsági tudnivalók

Kérjük, hogy biztonsága érdekében a készülék beszerelése és üzembe helyezése előtt olvassa el figyelmesen az útmutatót, tanácsokat és figyelmeztetéseket, így megelőzhető a személyi sérülések és el tudja sajátítani a készülék helyes használatát. Fontos, hogy minden felhasználó ismerje az útmutató tartalmát, ezzel elkerülhető a felesleges hibák és balesetek. Őrizze egy biztonságos helyen az útmutatót. A készülék szállítása vagy eladása esetén mellékelje a termékhez az útmutatót, hogy annak teljes élettartama alatt kéznél legyen és segítséget nyújtson a helyes és biztonságos használathoz. Tartsa be az utasításokat a sérülések és anyagi károk megelőzése érdekében. A gyártó nem vállal felelősséget az utasítások mellőzése esetén fellépő személyi sérülésekért vagy anyagi károkért.

Gyermekek és cselekvőképtelen személyek biztonsága

- A készüléket használhatják 8 évnél idősebb gyermekek és korlátozott fizikai, érzékszervi vagy mentális képességű felnőttek is, ha felügyelnek rájuk, vagy a biztonságukért felelős személy elmagyarázta nekik a készülék helyes használatát és a fennálló veszélyeket.
- Ügyelni kell, hogy gyermekek ne játszanak a készülékkel.
- A tisztítást és ápolást nem végezhetik 8 évnél fiatalabb gyermekek felnőtt személy felügyelete nélkül.
- Tárolja gyermekektől távol a csomagolást. Fennáll a lenyelés vagy fulladás veszélye.
- Selejtezésnél húzza ki a csatlakozódugót a dugaljából, vágja le a tápkábelt (minél közelebb a készülékhez), és szerelje le az ajtót. Így lehet megelőzni az áramütés és a gyerekek beszorulásának veszélyét.
- Ha az Ön terméke egy régebbi modell, mágneses ajtótomítás helyett a termék ajtaján vagy fedelén levő régi, rugós zárral (retesszel), selejtezése előtt semmisítse meg a reteszt, így nem tudnak gyermekek beszorulni a készülékbe.

Általános biztonsági utasítások

-  **VIGYÁZAT!** Ügyeljen, hogy ne legyenek akadályok a készülék vagy beépített bútor szellőzőnyílásai előtt.
-  **VIGYÁZAT!** A leolvasztás meggyorsításához nem szabad mechanikus eszközöket használni, a gyártó által javasolt eszközök kivételével.
-  **VIGYÁZAT!** Óvja a hűtőkört a sérülésektől.
-  **VIGYÁZAT!** Ne használjon elektromos eszközöket a tárolótérben, a gyártó által javasolt eszközök kivételével.
-  **VIGYÁZAT!** Ne érintse meg az izzót a készülékben, ha az hosszabb ideig be volt kapcsolva, mert ez égési sérüléseket okozhat.¹⁾

- Ne tároljon robbanásveszélyes anyagokat ebben a készülékben, mint például gyúlékony gázokat tartalmazó aeroszolos fémtartályokat.
- A hűtőkörben keringő izobután (R600a) hűtőközeg egy természetes és környezetbarát gáz, de ennek ellenére is gyúlékony.
- Szállítás és szerelés közben óvni kell a hűtőkör alkatrészeit a sérülésektől. A hűtőrendszer megrongálása esetén:
 - Kerülje a nyílt tüzet és a tűzveszélyes helyeket.
 - Alaposan szellőztesse ki a helyiséget, ahol a készülék áll.
- A készülék bármilyen változtatása vagy módosítása veszélyes lehet. A tápkábel minden sérülése zárlatot, tüzet és/vagy áramütést okozhat.
- Ez a készülék háztartások vagy hasonló helyek számára készült, mint például
 - alkalmazottak konyhája boltokban, irodákban és más munkahelyeken;
 - gazdasági épületek, hotelek, motelek és más szálláshelyek vendégei számára;
 - reggeli szolgáltató szálláshelyeken
 - catering és más, nem kereskedelmi jellegű rendezvényen.

⚠ VIGYÁZAT! Bármelyik elektromos alkatrészt (csatlakozódugó, tápkábel, kompresszor stb.) a fennálló veszélyek miatt csak a gyártó, szerviz-technikus vagy hasonlóan képzett személy cserélheti ki.

⚠ VIGYÁZAT! A készülékhez mellékelt izzó egy „speciális izzó”, amely csak ebben a készülékben használható. Ez a „speciális izzó” nem használható a háztartás többi részében.¹⁾

¹⁾ Ha van világítás a hűtőtérben.

- Nem szabad meghosszabbítani a tápkábelt.
- Ügyeljen, nehogy becsípdjön vagy megsérüljön a tápkábel a készülék hátsó részénél. Az összenyomott vagy sérült vezeték felmelegedhet és tüzet okozhat.
- Ügyelni kell, hogy a csatlakoztatáshoz használt dugalj könnyen hozzáférhető legyen.
- Leválasztásnál a csatlakozódugót kell húzni, nem a vezetéket.
- Ne használjon kilazult dugaljat a készülék csatlakoztatásához. Fennáll az áramütés vagy tűzképződés veszélye.
- Ne használja a készüléket, ha a világítás nem működik.
- A készülék nehéz. Áthelyezésénél fokozott óvatosságra van szükség.
- Vizes kézzel ne vegyen ki élelmiszert a készülékből és ne is érintse meg. Ez sebeket vagy fagyási sérüléseket okozhat a bőrön.
- Ne tegye ki hosszabb ideig közvetlen napsugarak hatásának a készüléket.

Mindennapi használat

- Ne helyezzen forró tárgyakat a készülék műanyag részeire.
- Ügyelni kell, hogy a hűtőtérbe helyezett élelmiszer ne érintkezzen a hátsó fallal.
- A már kiolvadt élelmiszert nem szabad ismét lefagyasztani.¹⁾
- A fagyasztott élelmiszert a csomagoláson feltüntetett gyártói utasítások szerint kell tárolni.¹⁾
- Szigorúan be kell tartani a gyártó tárolásra vonatkozó utasításait, lásd: a vonatkozó utasítások rész.
- Ne tegyen szénsavas vagy habzó italokat a fagyasztótérbe, mert ezek nyomást fejtenek ki a tárolóedényre, amely így felrobbanhat és a készülék károsodását okozhatja.¹⁾
- Ne fogyasszon fagyaltot közvetlenül a kiemelés után, mert fennáll a fagyási sérülések veszélye.¹⁾

Tisztítás és ápolás

- Ápolás előtt kapcsolja ki a készüléket és húzza ki a csatlakozódugót a dugaljából.
- Ne használjon fémtárgyakat a készülék tisztításához.
- Ne használjon éles eszközöket a jegesedés eltávolításához. Használjon egy műanyag kaparót.¹⁾
- A készülék lefolyónyílásában rendszeresen ellenőrizni kell kiolvadt vizet. Szükség esetén meg kell tisztítani a lefolyónyílást. Ha eltömődött a lefolyónyílás, a víz a készülék alján fog összegyűlni.²⁾

¹⁾ Ha a készülékhez fagyasztótér is tartozik.

²⁾ Ha a készülékben frissentartó részleg is van.

Szerelés

Fontos! A készülék csatlakoztatásánál az elektromos hálózathoz tartsa be az útmutatóban ismertetett utasításokat.

- Csomagolja ki a készüléket és ellenőrizze, nem sérült-e meg a szállításnál. Sérült készüléket nem szabad csatlakoztatni az elektromos hálózathoz. Az esetleges károsodást azonnal jelenteni kell az eladónak. Ilyen esetben őrizze meg a csomagolást.
- Csatlakoztatás előtt hagyja legalább 4 órán át állni a készüléket, hogy az olaj vissza tudjon folyni a kompresszorba.
- A készülék körül gondoskodni kell a jó légáramlásról, különben a készülék túlmelegedhet. Tartsa be a megfelelő szellőzésre vonatkozó szerelési utasításokat.
- A készülék hátsó oldalára lehetőség szerint ütközőket kell szerelni, amelyek megakadályozzák a készülék meleg részeinek (kompresszor, kondenzátor) érintkezését a fallal.
- A készülék hátoldala lehetőség szerint ne legyen gyúlékony tárgyak közelében, és ne érjen forró részekhez (kompresszor, kondenzátor), mert fennáll a tűzképződés veszélye.
- Ne helyezze a készüléket fűtőtestek és gáztűzhelyek közelébe.
- Szerelés után győződjön meg arról, hogy a csatlakozódugó könnyen hozzáférhető.

Szerviz

- A szerviz és valamennyi, az elektromos részekkel kapcsolatos tevékenységet csak egy villanszerelő vagy szerviz-technikus végezheti el.
- A készülék javítását csak a márkaszerviz végezheti el. Kizárólag eredeti pótalkatrészeket használata engedélyezett.

Energiatakarékosság

- Ne helyezzen forró ételeket a készülékbe.
- Az élelmiszert ne szabad egymáshoz túl közel a hűtőtérbe helyezni, mert ez akadályozná a levegő keringését.
- Ügyeljen, hogy az élelmiszer ne érjen a készülék hátsó falához.
- Áramkiesés esetén ne nyissa ki a készülék ajtaját.
- Ne nyissa ki túl gyakran a készülék ajtaját.
- Ne hagyja túl sokáig nyitva a készülék ajtaját.
- Ne állítsa túl alacsony hőmérsékletre a termosztátot.
- Néhány tartozékot, például a fiókokat ki lehet emelni, ezzel megnagyobbodik a tárolótér és egyben csökken az energiafogyasztás is.

Környezetvédelem

 A készülék nem tartalmaz az ózonrétegre káros gázokat sem a hűtőkörben, sem pedig a szigetelőanyagokban. A régi készüléket nem szabad a háztartási hulladékkal együtt selejtezni. A szigetelőhab gyúlékony gázokat tartalmaz. A régi készülék selejtezését a vonatkozó előírások szerint kell elvégezni. Részletes információkkal a helyi hivatal szolgálhat. Óvja a hűtőkört, elsősorban a hőcserélőt a sérülésektől. A készülékben a ♻ jellel ellátott részek újra felhasználhatók.

 Ez az ikon azt jelenti, hogy a készülék nem selejtezhető a háztartási hulladékkal együtt. Szállítsa el a helyi gyűjtőtelepre a régi készüléket, ahol gondoskodnak a környezetbarát feldolgozásról. A felelősségteljes hulladékselejtezés és a nyersanyagok újrahasznosítása megelőzi az esetleges negatív kihatásokat a környezetre és az emberi egészségre. A termék selejtezésével kapcsolatos részletes információkért forduljon a helyi hivatalhoz, a hulladékfeldolgozó telephez vagy lépjen kapcsolatba a termék viszonteladójával.

Csomagolóanyagok

Az újrahasznosítás jelével ellátott csomagolóanyagot újból fel lehet dolgozni. Dobja a megfelelő jelölésű konténerbe.

A régi készülék selejtezése

1. Húzza ki a csatlakozódugót az elektromos aljzatból.
2. Vágja le és dobja ki a tápkábelt.

A készülék részei

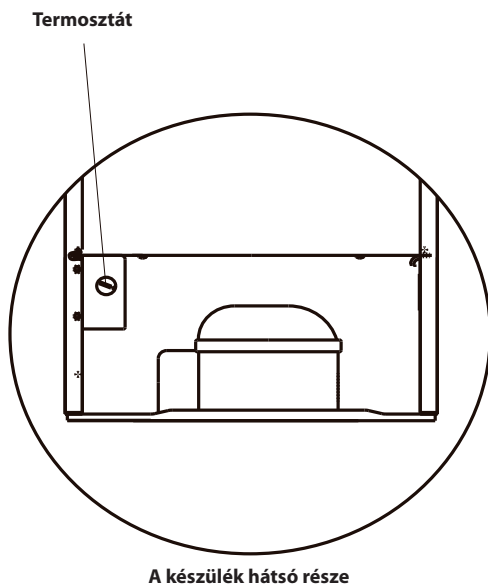
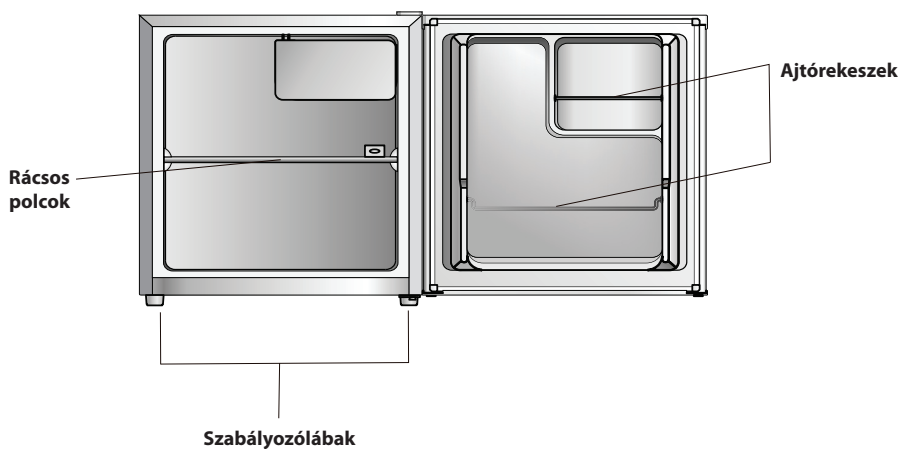

Megjegyzés: A fenti ábrák csak tájékoztató jellegűek.

Az ajtónyitás irányának megváltoztatása

Szükséges eszközök: Keresztcsavarhúzó, lapos csavarhúzó, hatszögű kulcs.

- Győződjön meg arról, hogy a készülék le van választva a tápforrásról és üres.
- Az ajtó leszerelése előtt először hátra kell billenteni a készüléket. Támassza egy szilárd és stabil felülethez a hűtőszekrényt, nehogy a padlóra essen az ajtó szerelése közben.
- Órizzze meg az összes leszerelt részt, szükség lesz rájuk az ajtó visszahelyezésénél.
- A készüléket nem szabad vízszintesen lefektetni, mert megsérülhet a hűtőkör.
- Az ajtó szerelésénél két személy együttműködése javasolt.

1. Vegye le a felső zsanér fedőlapját.

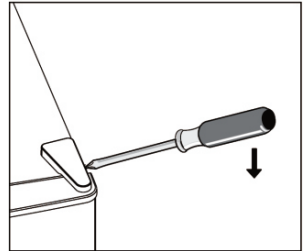

Csavarozza ki a csavarokat. Ezután vegye le a felső zsanért.

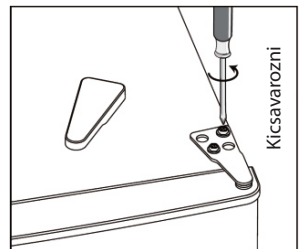

3. Vegye le a bal felső csavar fedelét.

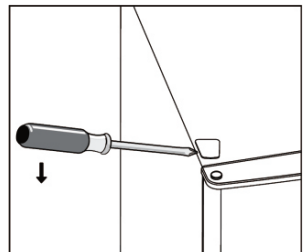

4. Csúsztassa a csavarfedelelet balról jobbra. Ezután emelje meg az ajtót helyezze egy kárpitozott felületre, hogy ne sérüljön meg a felülete.

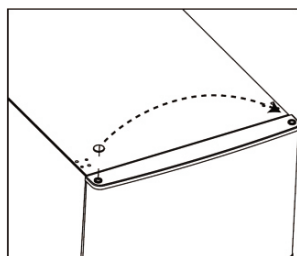

5. Csavarozza ki és vegye le az alsó zsanér pántcsapját, fordítsa meg és helyezze át a tartót.

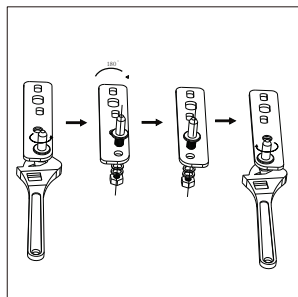
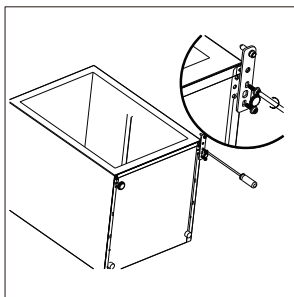

6. Helyezze vissza az alsó zsanér pántcsapját. Szerelje vissza a két szabályozólabát.

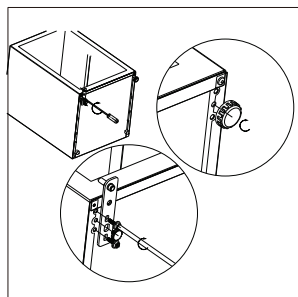

7. Szerelje vissza az ajtót. Ügyeljen, hogy vízszintesen és függőlegesen megfelelő helyzetben legyen és hogy a tömítés minden oldalról szorosan az ajtóhoz simuljon. Csak ezután szabad behúzni a felső zsanér csavarjait.
8. Helyezze be a zsanértartót és csavarozza a készülék felső részéhez.
9. Szükség esetén húzza be a kulccsal.

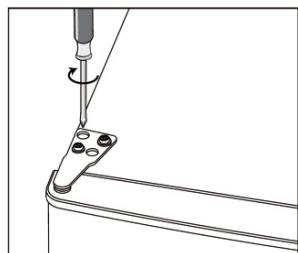

10. Helyezze fel a zsanér és a csavar fedelét.

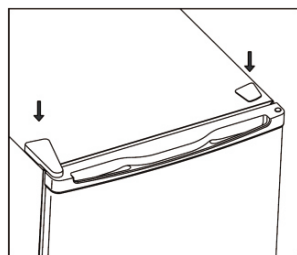

Szerelés

A fogantyú szerelése

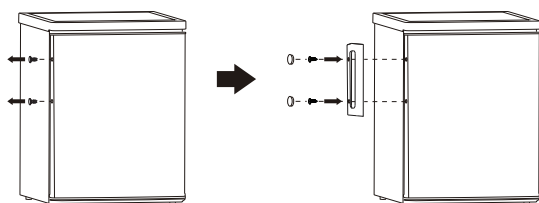

A helyválasztás feltételei

- A készülék előtt elegendő teret kell biztosítani az ajtó kényelmes kinyitásához.
- A készülék bal és jobb oldalán legalább 50 mm rést kell biztosítani.

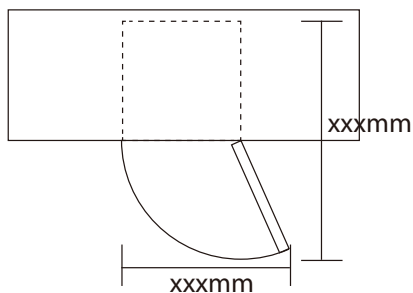

Szintezés

A készülék vízszintes beállítását az elülső részen található két szabályozólábbal lehet biztosítani.

Ha a készülék nem áll egyenesen, az ajtó és a mágneses tömítés nem fog teljesen a készülékhez simulni.

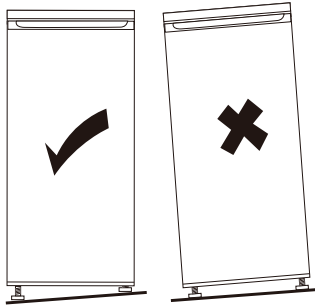

Elhelyezés

A készüléket olyan helyre kell helyezni, ahol a környező hőmérséklet megfelel a készülék adatlapján feltüntetett klimatikus osztálynak.

Klimatikus osztály	Környező hőmérséklet
SN	+10 és +32 °C
N	+16 és +32 °C
ST	+16 és +38 °C
T	+16 és +43 °C

A hely kiválasztása

A készüléket kellő távolságba kell helyezni a hőforrásoktól, mint a fűtőtestek, vízmelegítők, közvetlen napsugarak stb. Be kell biztosítani az akadálytalan légmozgást a készülék hátsó része körül. Ha a készülék egy faliszekrény alatt áll, a készülék és a szekrény között legalább 100 mm rést kell hagyni, mert csak így lehet biztosítani a legjobb hűtőteljesítményt. Ideális esetben a készülék felett nincs semmilyen szekrény. Ne felejtse el beállítani a készülék vízszintes helyzetét a talprész elején levő szabályozólábak segítségével.

⚠ VIGYÁZAT! Be kell biztosítani, hogy a készüléket bármikor le lehessen választani az elektromos hálózatról. Olyan dugaljat kell választani, amely könnyen hozzáférhető marad.

Elektromos bekötés

A készülék elektromos bekötése előtt győződjön meg arról, hogy a készülék adatlapján feltüntetett feszültség és frekvencia megegyezik a helyi hálózat értékeivel. A készüléket földelni kell. A tápkábel csatlakozódugója földelő érintkezővel van ellátva. Ha a csatlakoztatáshoz használt dugalj nincs földelve, a készüléket egy önálló földeléshez kell csatlakoztatni. Ilyen esetben forduljon egy képzett villanyszerelőhöz. A gyártó nem vállal felelősséget a fenti biztonsági óvintézkedések be nem tartása esetén fellépő esetleges károkért. Ez a készülék megfelel az EHS irányelveknek.

Mindennapi használat

Első használat

A belső tér megtisztítása

Üzembe helyezés előtt tisztítsa meg a készülék belső terét és az összes tartozékot langyos vízzel és egy kevés kímélő mosogatószerrel. Így lehet eltávolítani az új készülék tipikus szagát. Törölje szárazra az összes részt.

Fontos! Ne használjon tisztítószerkeket és csiszológereket, mert megsérülhet a készülék és a tartozékok felülete.

A hőmérséklet beállítása

- Csatlakoztassa a készüléket az elektromos hálózathoz. A készülék belsejében a hőmérsékletet termosztát szabályozza. 6 (8) beállítás áll rendelkezésre. **1** a legmelegebb beállítás, **5 (7)** a leghidegebb beállítás, **0** beállításon a készülék kikapcsol.
- A készülék esetleg nem éri el a beállított hőmérsékletet, ha nagyon meleg helyen áll, vagy gyakori ajtónyitás esetén.

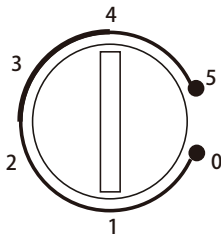

Mindennapi használat

Beállítható polcok

A készülék falain levő tartók lehetővé teszik a polcok tetszés szerinti behelyezését.

Az ajtórekeszek elhelyezése

Az ajtórekeszeket különböző szintekre lehet helyezni, ami lehetővé teszi ételek és különböző méretű italok tárolását. A rekeszek pozícióját az alábbi módon lehet megváltoztatni:

- 1. lépés: Húzza ki teljesen a polcot a készülékből.
- 2. lépés: A kívánt magasságon tolja be a polcot a két kiálló tartóra úgy, hogy teljesen a helyére kattanjon.

Gyümölcs- és zöldségtartó fiók

A fiók gyümölcs és zöldség tárolására szolgál. Teljesen ki lehet venni a készülékből.

Kiolvasztás

A fagyasztott vagy mélyfagyasztott élelmiszert felhasználás előtt a hűtőszekrényben vagy szobahőmérsékleten lehet kiolvasztani. Helyezze a kiolvasztásra szánt élelmiszert egy tányérra vagy egy tábla, így az élelmiszerből kiolvadt víz ne folyik a hűtőtérbe.

Hasznos tanácsok és tippek

Tippek friss élelmiszer hűtéséhez

A készülék legjobb teljesítményének biztosításához tartsa be az alábbi utasításokat:

- Ne tároljon meleg vagy gőzölgő ételeket a hűtőszekrényben.
- Takarja le vagy csomagolja be az ételt behelyezés előtt, főleg, ha nagyon intenzív ízű.
- Az élelmiszert úgy kell elosztani a készülékben, hogy szabadon áramoljon a levegő a készülékben.

Tippek friss élelmiszer hűtéséhez

Hasznos tippek:

- Hús (minden fajta) élelmiszer-fóliában: csomagolja be és helyezze a gyümölcs – és zöldségtartó rekesz feletti üvepolcra. Ilyen módon a húst egy vagy két napig lehet tárolni.
- Főtt étel, hidegtálcák stb.: Az ilyen jellegű ételeket becsomagolva bármelyik polcon lehet tárolni.
- Gyümölcs és zöldség: A gondosan megtisztított gyümölcsöt és zöldséget az erre a célra szolgáló fiókban kell tárolni.
- Vaj és sajt: Ezeket a termékeket légmentes dobozokban vagy műanyagfóliába csomagolva kell tárolni, a levegő maximális kizárása mellett.
- Tejesüvegek: Az üvegeket kupakkal lezárva kell az ajtórekeszben tárolni.
Banánt, burgonyát, vöröshagymát és fokhagymát csak becsomagolva lehet hűtőszekrényben tárolni.

Tisztítás

Higiéniai okokból a készüléket rendszeresen meg kell tisztítani az összes tartozékkal együtt.

⚠ FIGYELEM! Tisztítás előtt a készüléket mindig le kell választani az elektromos hálózatról. Fennáll az áramütés veszélye! Tisztítás előtt kapcsolja ki a készüléket és húzza ki a csatlakozódugót a dugaljából vagy kapcsolja ki a biztosítékot, aktiválja az árammegszakítót. Gőztisztító használata tilos. Az elektromos részekben felhalmozódhat a nedvesség. Elektromos áramütés veszélye! A forró gőzök megromlíthatják a műanyag részeket. Tisztítás után mindig szárazra kell törölni a készüléket, csak ezután szabad újra bekapcsolni.

Fontos! Az éterikus olajok és szerves hígítószer megromlíthatják a készülék műanyag részeit, ide tartozik például a citromlé, narancshéj, vajsav, ecetsavat tartalmazó tisztítószerek.

- Ügyeljen, hogy ilyen anyagok ne érintkezzenek a készülék műanyag részeivel.
- Ne használjon súrolószereket.
- Vegye ki az élelmiszert a fagyasztótérből. Tárolja letakarva egy hűvös helyen.
- Kapcsolja ki a készüléket, húzza ki a csatlakozódugót a dugaljából vagy kapcsolja ki a biztosítékot, aktiválja az árammegszakítót.
- Tisztítsa meg a készüléket és a belső tartozékokat egy langyos vízbe mártott puha törölkendővel. Tisztítás után öblítsen át mindent tiszta vízzel és törölje szárazra az összes részt.
- A kondenzátoron felhalmozódott por növeli az áramfogyasztást. Évente legalább egyszer meg kell tisztítani a kondenzátort a készülék hátsó részében egy puha kefével vagy vákuumos tisztítóval.¹⁾
- Ha már minden rész száraz, a készüléket ismét be lehet kapcsolni.

Leolvasztás

A párologtatón egy idő után jég réteg képződik. Ezt a jegesedést rendszeresen el kell távolítani. Sosem szabad éles fémtárgyat használni a jegesedés eltávolításához a párologtatóról, mert megsérülhet. Amikor a jég réteg a párologtatón megvastagodott, ajánlatos teljesen leolvasztani a készüléket. Tartsa be az alábbi lépéseket:

- Húzza ki a csatlakozódugót a dugaljából;
- Vegyen ki minden élelmiszert a hűtőszekrényből, csomagolja több réteg újságpapírba és tárolja egy hűvös helyen;
- Hagyja nyitva a készülék ajtaját és helyezzen alá egy tálat, amibe belefolyik majd a kifolyó víz;
- A teljes kiolvadás után gondosan szárítsa ki a belső teret;
- Csatlakoztassa a készüléket a tápforráshoz és kapcsolja be.

¹⁾ Ha a kondenzátor a készülék hátsó részén van.

Hibaelhárítás

⚠ FIGYELEM! A működési zavarok megoldása előtt a készüléket le kell választani a tápforrásról. Azokat a műveleteket, amelyek nincsenek feltüntetve ebben az útmutatóban, csak egy képzett villanyszerelő vagy hasonló képesítésű személy végezheti el.

Fontos! Rendes üzemeltetésnél a készülékből különböző hangok hallhatók (kompresszor, hűtőkör). Ezek a hangok nem jeleznek rendellenességet.

Probléma	Lehetséges ok	Megoldás
Nem működik a készülék.	A termosztát „0” beállításon van.	A készülék bekapcsolásához állítsa a termosztátot egy másik számra.
	Nincs rendesen bedugva vagy kilazult a dugaljból a tápkábel csatlakozódugója.	Nyomja be ütközésig a tápkábel csatlakozódugóját a dugaljba.
	Kiégett vagy sérült biztosíték.	Ellenőrizze és szükség esetén cserélje ki a biztosítékot.
	Hibás dugalj.	Az árammal kapcsolatos munkákat csak villanyszerelő végezheti el.
Túl meleg az élelmiszer.	Rosszul beállított hőmérséklet.	Olvassa el a „Hőmérséklet beállítása” részt.
	Hosszabb ideig nyitva volt a készülék ajtaja.	Ne hagyja a szükségesnél tovább nyitva a készülék ajtaját.
	24 óra alatt túl sok meleg étel lett behelyezve a készülékbe.	Állítsa átmenetileg hidegebb beállításra a készüléket..
	A készülék hőforrások közelében áll.	Olvassa el a készülék elhelyezésével foglalkozó részt.
A készülék túl erősen hűt.	Túl alacsonyra van állítva a hőmérséklet.	Állítsa átmenetileg melegebb beállításra a készüléket.
Szokatlan zajok.	Nem áll egyenesen a készülék.	Állítsa be a készüléket a szabályozólabák segítségével.
	A készülék fallal vagy más tárgyakkal érintkezik.	Óvatosan húzza el a készüléket.
	A csővezeték vagy egy más rész a készülék hátlapján egy másik alkatrészrel vagy a fallal érintkezik.	Szükség esetén óvatosan húzza el a problematikus részt.

Ha nem sikerül megoldani a problémát, forduljon a vevőszolgálathoz.

A vevőszálgálatnak meg kell adni a készülék adatlapján feltüntetett adatokat, csak így tudnak majd gyorsan helyesen segíteni. Ezeket az adatokat ide is fel lehet jegyezni.

Információk a használt elektromos készülékek likvidálásáról (magánháztartások)



Ez az ikon a készüléken vagy a mellékelt iratokon arra figyelmeztet, hogy az elektrikus és elektronikus készülékek nem likvidálhatóak háztartási hulladékkal együtt.

A helyes feldolgozás, újítás és recikláció érdekében kérjük, szállítsa az ilyen készüléket egy megfelelő gyűjtőhelyre, ahol ingyen leadható. Néhány országban ezek a készülékek az eladónál is leadhatók, amennyiben egy új, hasonló termékvásárol ott. A termékek helyes likvidálása értékes nyersanyagokat spórolhat meg, és megelőzheti az emberi egészségre és a környezetre való negatív kihatásokat, amelyek a hulladék helytelen likvidálása esetében következhetnek be. A helyi hivatal részletes információkkal szolgálhat a legközelebbi gyűjtőhelyet illetően. A helytelen likvidálás az érvényes szabályok értelmében büntetendő.

Jogi személyek az EU keretén belül

Amennyiben használt elektrikus és elektromos készülékeket szeretne likvidálni, forduljon részletes információkért a helyi eladóhoz vagy közvetítőhöz.

Információk a likvidálásról az EU tagállamokon kívül

Ez az ikon csak az Európai Unióban érvényes. Amennyiben likvidálni szeretné ezt a készüléket, forduljon a helyi hivatalhoz vagy az eladóhoz, és kérjen tőle információkat a termék helyes likvidálásáról.

Vsebina

Varnostni napotki.....	2
Opis aparata.....	5
Sprememba smeri odpiranja vrat	6
Namestitev	8
Vsakodnevna uporaba	10





Varnostni napotki

Pred namestitvijo in prvo uporabo aparata pozorno preberite ta priročnik, vključno z nasveti in opozorili, da preprečite nevarnost za ljudi, hkrati pa se boste naučili pravilno uporabljati aparat. Poskrbite, da bodo vse osebe, ki uporabljajo ta aparat, seznanjene s temi navodili za uporabo, da se izognejo nepotrebnim napakam in nesrečam. Navodila za uporabo shranite na varnem mestu. Če napravo preselite ali daste drugi osebi, ne pozabite priložiti navodila za uporabo. Tako bodo vsi seznanjeni s pravilno uporabo in s tem povezano varnostjo med življenjsko dobo naprave. Upoštevajte opozorila in navodila v teh navodilih za uporabo, da se izognete telesnim poškodbam in materialni škodi. Proizvajalec ne odgovarja za škodo oz. poškodbe, ki so nastale zaradi neupoštevanja navodil za uporabo.

Varnost otrok in oseb z zmanjšanimi sposobnostmi

- Napravo lahko uporabljajo otroci od 8 let in osebe z zmanjšanimi fizičnimi, zaznavnimi ali psihičnimi sposobnostmi ali s pomanjkanjem izkušenj in znanja, če so pod nadzorom odgovorne osebe, oziroma so bile seznanjene s pravilno in varno uporabo aparata in možnimi tveganji pri uporabi aparata.
- Otroke je treba nadzorovati, da se ne bi igrali z napravo.
- Otroci lahko opravljajo čiščenje in uporabniško vzdrževanje aparata samo, če so starejše od 8 let in so pod nadzorom odgovorne osebe.
- Embalažo hranite izven dosega otrok. Obstaja nevarnost zaužitja ali zadužitve.
- Pri odstranitvi aparata izvlecite vtič iz vtičnice, odrežite napajalni kabel (čim bližje aparata) in odstranite vrata. Tako zaščitite otroke pred morebitnim električnim udarom in preprečite, da bi se zaprli v napravi.
- Če s to napravo, opremljeno z magnetnim tesnilom vrat, nadomeščate starejšo različico s ključavnico na vratih ali pokrovu, ključavnico uničite, preden staro napravo odstranite. S tem preprečite morebitne smrtne posledice za otroke.

Splošni varnostni napotki

-  **POZOR!** Ne blokirajte prezračevalnih odprtin naprave ali pohištva, v katerega je naprava morebiti vgrajena.
-  **POZOR!** Ne uporabljajte mehaničnih ali drugih naprav za pospešitev odtaljevanja aparata, razen tistih, ki jih priporoča proizvajalec.
-  **POZOR!** Pazite, da ne poškodujete hladilnega tokokroga.
-  **POZOR!** Ne uporabljajte drugih električnih naprav (aparat za pripravo sladoleada) v notranjosti aparata, če tega ne dovoli proizvajalec.
-  **POZOR!** Ne dotikajte se žarnice v napravi, ki je bila že dolgo vklopljena, saj bi se lahko opekli.¹⁾

- V aparatu ne hranite eksplozivnih snovi, kot so pločevinke z aerosoli in vnetljivim plinom.
- Hladilni sistem aparata vsebuje hladilo izobutan (R600a), ki je naravni plin in kot tak dobro združljiv z okoljem, kljub temu pa je vnetljiv.
- Pazite, da se med transportom in namestitvijo ne poškodujejo sestavni deli hladilnega sistema. V tem primeru sledite naslednjim korakom:
 - ne postavljajte aparata v bližino odprtega ognja ali virov vžiga;
 - temeljito prezračite prostor, v katerem se aparat nahaja.
- Spreminjati parametre aparata oz. izvajati kakršnekoli spremembe na aparatu je nevarno. Kakršnakoli poškodba napajalnega kabla lahko povzroči kratki stik, požar in/ali električni udar.
- Izdelek je namenjen samo za uporabo v gospodinjstvu in temu podobnih prostorih:
 - čajne kuhinje v trgovinah, pisarnah in drugih delovnih okoljih;
 - na kmetijah, za stranke hotelov, motelov in drugih namestitvenih objektov;
 - v nastanitvenih objektih z zajtrkom;
 - za catering in podobno nekomercialno uporabo.

⚠️ POZOR! Iz varnostnih razlogov mora električne komponente (vtičnica, napajalni kabel, kompresor itd.) zamenjati proizvajalec, serviser ali enako usposobljena oseba.

⚠️ POZOR! Žarnica tega aparata je »posebna žarnica«, namenjena le za ta aparat. Ta »posebna žarnica« ni primerna za razsvetljavo v gospodinjstvu.¹⁾

¹⁾ Če je v hladilnem prostoru vgrajena osvetlitev.

- Ne podaljšujte napajalnega kabla.
- Po namestitvi naprave se prepričajte, da napajalni kabel ni poškodovan ali zataknen pod aparatom. Stisnjen ali poškodovan kabel se lahko pregreje in povzroči požar.
- Postavite aparat tako, da je po namestitvi vtičnica, v katero je aparat priključen, lahko dostopna.
- Ko želite aparat izključiti, ne vlečite za napajalni kabel, ampak za vtič.
- Ne priklaplajte vtiča v razrahljano vtičnico. Nevarnost električnega udara ali požara.
- Naprave ne uporabljajte z okvarjeno žarnico.
- Aparat je težek. Pri ravnanju z aparatom bodite previdni.
- Ne dotikajte se stvari in ne jemljite jih iz zamrzovalnega prostora z mokrimi ali vlažnimi rokami. Lahko se vam prilepi oz. poškoduje koža.
- Aparata ne izpostavljajte neposredni sončni svetlobi.

Vsakodnevna uporaba

- Na plastične dele naprave ne postavljajte vročih predmetov.
- Pazite, da se živila v hladilnem delu ne dotikajo hrbtnih sten aparata.
- Odtaljene hrane ne smete ponovno zamrzniti.¹⁾
- Kupljena zamrznjena živila je treba shranjevati v skladu z navodili proizvajalca teh živil, ki so navedena na embalaži le-teh.¹⁾
- Morate se strogo držati priporočil za shranjevanje v hladilniku od proizvajalca, glejte ustrezno poglavje s temi navodili.
- V zamrzovalniku ne shranjujte gaziranih pijač, ker lahko zaradi povečanega pritiska posodo raznese in nastane škoda na aparatu.¹⁾
- Ne jejte sladoleda takoj po tem, ko ga vzamete iz zamrzovalnika, saj si lahko poškodujete usta ali ustnice.¹⁾

Vzdrževanje in čiščenje

- Pred vzdrževanjem najprej izklopite aparat in izvlecite vtič iz omrežne vtičnice.
- Za čiščenje ne uporabljajte kovinskih predmetov.
- Za odstranjevanje ledu ne uporabljajte ostrih predmetov. Uporabljajte samo plastično strgalo.¹⁾
- Redno preverjajte odtočno odprtino. Po potrebi jo očistite. Če se odtočna odprtina zamaši, se voda zbira na dnu aparata.²⁾

¹⁾ Če ima naprava zamrzovalni del.

²⁾ Če je aparat opremljen s hladilnim oddelkom za shranjevanje sveže hrane.

Namestitev

Pomembno! Pri priključitvi naprave na električno omrežje upoštevajte navodila v ustreznem razdelku tega priročnika.

- Vzemite aparat iz embalaže in preverite, če ni poškodovan. Če je aparat vidno poškodovan, ga ne priključite na električno omrežje, ampak se obrnite na trgovino, kjer ste ga kupili. V tem primeru shranite originalno embalažo aparata.
- Ko aparat namestite, počakajte vsaj 4 ure, preden ga vklopite, da olje steče nazaj v kompresor.
- Zagotovite zadostno kroženje zraka okrog aparata, da preprečite pregretje. Za zagotovitev zadostnega prezračevanja upoštevajte navodila za namestitev v tem priročniku.
- Kadarkoli je mogoče, namestite distančnike na hrbtno steno aparata, da se topli deli hladilnika (kompresor, kondenzator) ne dotikajo stene za aparatom. S tem boste preprečili morebitni požar.
- Aparata ne smete postaviti v bližino radiatorja ali štedilnika.
- Postavite aparat tako, da je po namestitvi vtičnica, v katero je aparat priključen, lahko dostopna.

Servisiranje

- Vsa električna servisna dela na aparatu mora opraviti usposobljen električar ali strokovno usposobljena oseba.
- Popravila tega izdelka lahko opravlja samo pooblaščen servisni center. Pri popravilu je treba uporabiti le originalne nadomestne dele.

Varčevanje z energijo

- V aparat ne dajajte vroče hrane.
- Predmeti v hladilnem prostoru ne smejo biti zelo blizu drug drugega, saj bi preprečili kroženje zraka.
- Pazite, da se živila v hladilnem delu ne dotikajo zadnje stene aparata.
- Vrata naprave ne odpirajte, če pride do izpada električne energije.
- Ne odpirajte vrat aparata preveč pogosto.
- Ne puščajte vrat aparata predolgo odprtih.
- Ne nastavljajte termostata na prenizko temperaturo.
- Nekatere dele opreme, npr. predale, je mogoče odstraniti, s čimer se poveča prostor za shranjevanje in zmanjša poraba električne energije.

Okoljevarstveni ukrepi

 Ta naprava ne vsebuje ozonu škodljivih plinov, niti v hladilnem sredstvu niti v izolacijskih materialih. Dotrajanega aparata ne smete zavreči skupaj z gospodinjstvi odpadki. Izolacijska pena vsebuje vnetljive pline: Dotrajanega napravo zavrzite skladno z veljavnimi predpisi. Za več informacij o pravilni odstranitvi aparata se obrnite na vaš lokalni organ. Pazite, da se ne poškoduje hladilna enota, predvsem izmenjevalnik toplote. Materiale, uporabljene v aparatu, ki so označeni s simbolom ♻️, je mogoče reciklirati.



Znak za recikliranje na izdelku ali njegovi embalaži označuje, da se te naprave ne sme odlagati skupaj z gospodinjstvi odpadki. Izrabljeno napravo oddajte v ustrezno zbirališče odpadkov, ki zagotovi ustrezno odstranjevanje.

S pravilnim odlaganjem tega izdelka uporabnik prispeva k preprečevanju morebitnih negativnih posledic na okolje in zdravje ljudi. Za dodatne informacije o zbiranju in odstranjevanju izdelkov se obrnite na ustrezno lokalno službo, zbirni center za recikliranje ali trgovino, kjer ste izdelek kupili.

Embalažni materiali

Embalažne materiale s simbolom recikliranja je mogoče reciklirati. Dajte jih v ustrezne posode za zbiranje.

Odstranitev starega aparata

1. Najprej izvlecite vtič napajalnega kabla iz vtičnice.
2. Odrežite napajalni kabel in odstranite ga.

Opis aparata

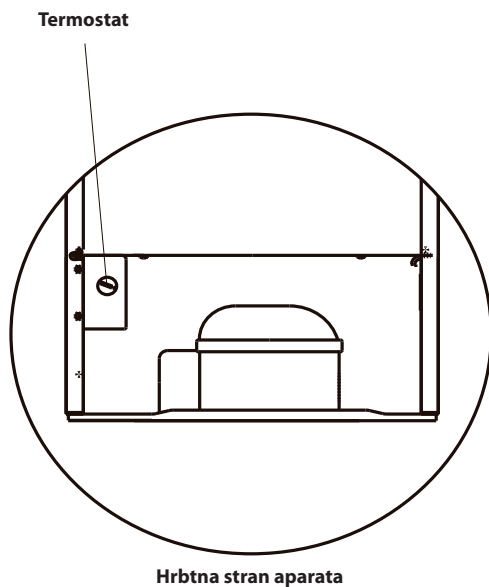
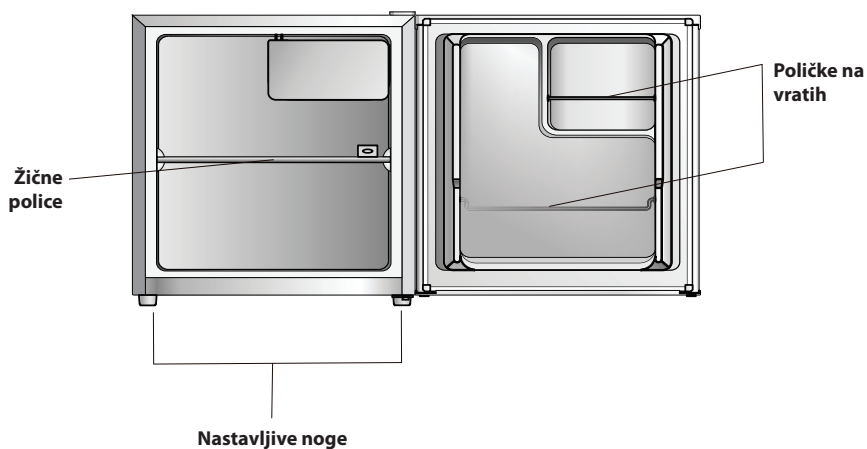

Opomba: Gornji sliki sta samo ilustrativni.

Sprememba smeri odpiranja vrat

Potrebno orodje: Križni izvijač, ploščati izvijač, šestkotni ključ.

- Prepričajte se, da je aparat izključen iz omrežja in da je prazen.
- Če želite odstraniti vrata, je treba aparat najprej nagniti nazaj. Napravo naslonite na nekaj močnega in stabilnega, da med odstranjevanjem vrat ne zdrsi na tla.
- Vse razstavljene dele shranite na varnem mestu za ponovno namestitvev.
- Naprave ne postavljajte vodoravno, ker lahko to poškoduje hladilni sistem.
Bolje je, da pri spreminjanju smeri odpiranja vrat sodelujeta dve osebi.

1. Odstranite pokrov zgornjega tečaja.

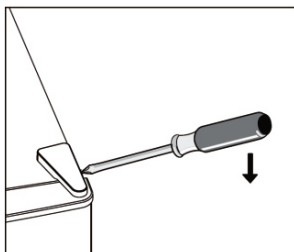

2. Odvijte vijake. Nato snemite zgornji tečaj.

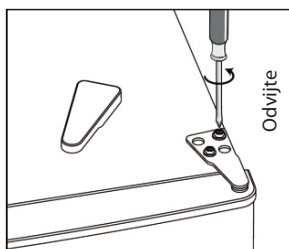

3. Odstranite pokrov zgornjega levega vijaka.

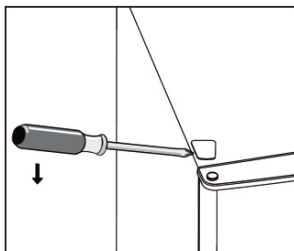

4. Pokrov vijaka dajte z leve na desno stran. Nato dvignite vrata in jih postavite na oblazinjeno površino, da se ne poškodujejo.

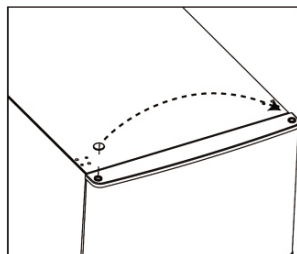

5. Odvijte in odstranite zatič spodnjega tečaja, obrnite nosilec in ga prestavite.

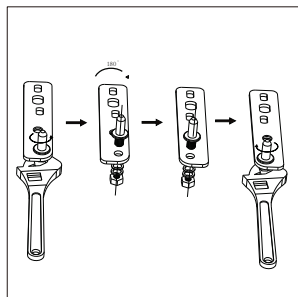
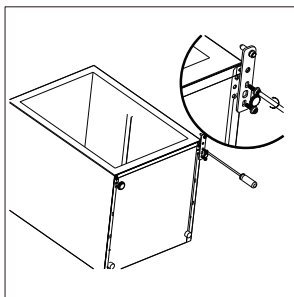

6. Ponovno namestite nosilec zatiča spodnjega tečaja. Ponovno namestite obe nastavljivi nogi.

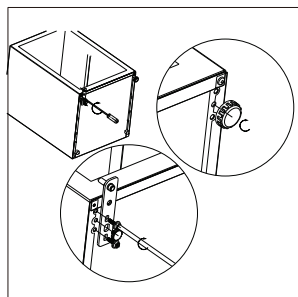

7. Namestite vrata. Prepričajte se, da so vrata nameščena naravnost, tako v vodoravni kot v navpični smeri, tako da je tesnilo na vseh straneh dobro nameščeno, preden privijete zgornji tečaj.
8. Namestite nosilec tečaja in privijte ga na zgornji del aparata.
9. Po potrebi ga privijte s ključem.

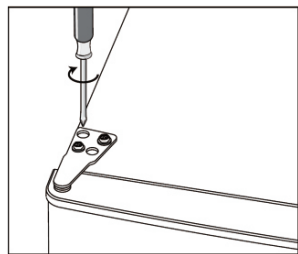

10. Namestite pokrov tečaja in pokrov vijaka.

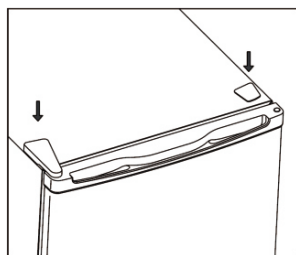

Namestitev

Namestitev ročaja

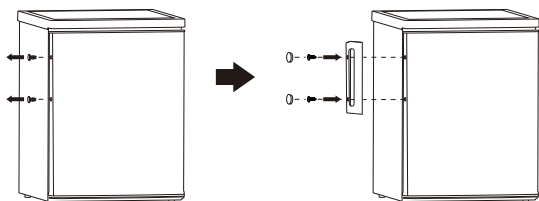

Požiadavky na priestor

- Ponechajte pred spotrebičom dostatok miesta, aby bolo možné pohodlne otvorit dverka.
- Na ľavej aj pravej strane spotrebiča ponechajte medzeru aspoň 50 mm.

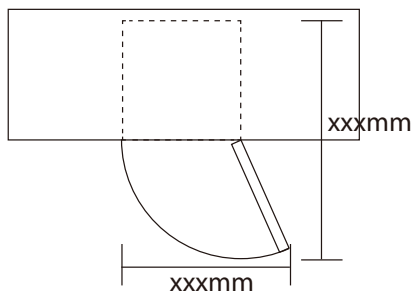

Uravnoteženje aparata

Za uravnoteženje aparata uporabite nastavljivi nogi na sprednji spodnji strani aparata.

Če aparat ne stoji vodoravno, se vrata in magnetsko tesnilo ne bodo prilegali.

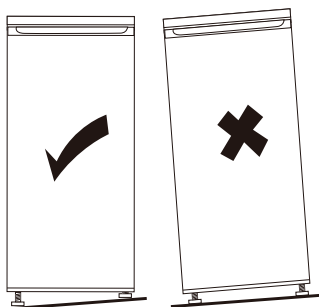

Postavitev

Aparat namestite na mestu, kjer temperatura okolice ustreza klimatskemu razredu, ki je naveden na tablici.

Klimatski razred	Temperatura okolice
SN	+10 do +32 °C
N	+16 do +32 °C
ST	+16 do +38 °C
T	+16 do +43 °C

Postavitev

Aparat namestite stran od virov toplote, kot so radiatorji, peči, neposredna sončna svetloba itd. Zagotovite dobro kroženje zraka okrog hrbtne strani aparata. Če je aparat nameščen pod visečo omarico, mora biti, da se zagotovijo optimalni pogoji za delovanje, razdalja med aparatom in visečo omarico najmanj 100 mm. Najbolje pa je, da aparata ne postavite pod visečo omarico. Aparat pravilno uravnotežimo s pomočjo nastavljivih nog na sprednji strani aparata.

⚠ POZOR! Aparat mora biti mogoče odklopiti od električnega omrežja, zato mora vtičnica tudi po namestitvi ostati prosto dostopna.

Priključitev na električno omrežje

Pred priključitvijo aparata na električno omrežje se prepričajte, da parametri električnega omrežja ustrezajo vrednostim, navedenim na tablici. Aparat mora biti ozemljen. Vtič napajalnega kabla je zato opremljen z ustreznim kontaktom. Če vtičnica v gospodinjstvu ni ozemljena, priključite aparat na ločeno ozemljitev v skladu z lokalnimi predpisi. Posvetujte se z usposobljenim električarjem. Proizvajalec ne prevzema odgovornosti za škodo, ki je posledica neupoštevanja varnostnih navodil. Ta naprava je v skladu z direktivami ES.

Vsakodnevna uporaba

Prva uporaba

Čiščenje hladilnega prostora

Pred prvo uporabo operite hladilni prostor in vse njegove dele z mlačno vodo in nevtralnimi detergenti, da odstranite tipičen vonj novega aparata, nato pa vse površine temeljito posušite.

Pomembno! Ne uporabljajte agresivnih ali grobih čistilnih sredstev, saj lahko poškodujejo površino aparata in opreme.

Nastavitev temperature

- Priključite aparat na električno omrežje. Notranjo temperaturo nastavljam s termostatom. Na voljo je 6 (8) nastavitvev. **1** predstavlja najvišjo temperaturo, **5** (7) najnižjo temperaturo, z nastavitvijo termostata na 0 pa se aparat izklopi.
- Aparat utegne imeti težave z delovanjem, če je temperatura okolice previsoka ali če pogosto odpiramo vrata.

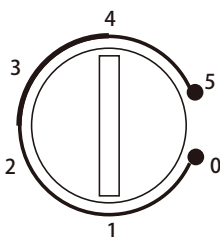

Vsakdanja uporaba

Premične police

Položaj polic lahko spreminjate po želji.

Položaj poličk na vratih

Poličke na vratih lahko postavite na različne višine za shranjevanje hrane ali pijač različnih velikosti. Položaj poličk spremenite na naslednji način:

- Korak 1: Popolnoma izvlecite polico, dokler ni prosta.
- Korak 2: Izberite ustrezen položaj in potisnite polico na obe izboklini, dokler se popolnoma ne zaskoči.

Zaboj za sadje in zelenjavo

Je namenjen za shranjevanje sadja in zelenjave. Zaboj lahko cel vzamete iz aparata.

Odtaljevanje

Globoko zamrznjena ali zamrznjena živila odtajajte v hladilnem prostoru ali pri sobni temperaturi, glede na to, koliko imate za to časa. Hrano, ki jo hočete odtaliti, položite na krožnik ali v skledo, da odtaljena voda iz hrane ne teče v hladilni prostor.

Koristni nasveti in namigi

Nasveti za hlajenje svežih živil

Za najboljše delovanje naprave:

- ne dajajte v aparat tople hrane ali tekočin, ki izparevajo;
- živila pokrijte ali zavijte, še posebej, če imajo močan vonj;
- živila položite tako, da zrak lahko prosto kroži okoli njih.

Nasveti za hlajenje hrane

Koristni nasveti:

- Meso (vse vrste): zavijte in položite na stekleno polico nad zaboj za sadje in zelenjavo. Tako lahko meso hranite le eden ali dva dni.
- Toplotno obdelana hrana, hladne jedi itd.: Pokrijte jih in položite na katerokoli polico.
- Sadje in zelenjava: Sadje in zelenjavo temeljito očistite in položite v zaboj.
- Maslo in sir: Dajte v posebne neprepustne posode ali zavijte v aluminijasto folijo ali vrečko iz polietilena, da čim bolj preprečite dostop zraka.
- Steklenice z mlekom: Steklenice morajo imeti pokrov, treba jih je shranjevati na policah na vratih. Banane, krompir, čebula in česen niso primerni za shranjevanje v hladilniku, razen če so pakirani.

Čiščenje

Iz higienskih razlogov je treba notranji prostor aparata, vključno z opremo, redno čistiti.

⚠ POZOR! Aparat med čiščenjem ne sme biti priključen na električno omrežje. Nevarnost električnega udara! Pred čiščenjem aparat izklopite in izključite vtič iz vtičnice, oz. izklopite varovalko ali odklopnik. Nikoli ne čistite aparata z visokotlačnim parnim čistilcem. Na električnih komponentah se lahko kopiči vlaga, nevarnost električnega udara! Vroče hlapi lahko poškodujejo plastične dele. Preden aparat po čiščenju vklopite, ga temeljito posušite.

Pomembno! Eterična olja in organska topila, npr. limonin sok, sok pomarančne lupine, maslačna kislina, čistilno sredstvo z očetno kislino, lahko negativno vplivajo na plastične dele.

- Preprečite stik teh snovi z deli aparata.
- Ne uporabljajte grobih čistilnih sredstev.
- Vzemite živila iz zamrzovalnika. Shranite jih pokrite na hladnem mestu.
- Izklopite aparat in izključite ga iz električnega omrežja ali izklopite varovalko ali odklopnik.
- Aparat in notranjo opremo očistite z mehko krpo in toplo vodo. Po čiščenju temeljito posušite.
- Nabiranje prahu na kondenzatorju poveča porabo energije. Zato vsaj enkrat na leto očistite kondenzator na hrbtni strani aparata z mehko ščetko ali sesalnikom.¹⁾
- Ko se temeljito posuši, aparat ponovno vklopite.

Odtajanje

V zamrzovalnem prostoru se postopoma kopiči led. Tega je potrebno redno odstranjevati. Za odstranjevanje ledu z izparilnika nikoli ne uporabljajte ostrih predmetov, da ga ne poškodujete. Vendar pa, ko je sloj ledu zelo debel, je treba izvesti popolno odtaljevanje aparata na naslednji način:

- najprej izvlecite vtič napajalnega kabla iz vtičnice;
- odstranite vsa zamrznjena živila, zavijte jih v več slojev časopisnega papirja in shranite v hladnem prostoru;
- pustite vrata na aparatu odprta in pod aparat položite posodo za prestrzevanje vode;
- ko je odtaljevanje končano, notranjost popolnoma posušite;
- vstavite vtič v omrežno vtičnico in vklopite aparat.

¹⁾ Če je kondenzator na hrbtni strani aparata.

Odpravljanje težav

 **POZOR!** Pred odpravljanjem morebitnih težav prekinite dovod električne energije iz omrežja. Okvare, ki niso opisane v tej tabeli, lahko popravi le usposobljen serviser ali ustrezno usposobljena oseba.

Pomembno! Med delovanjem nastajajo določeni zvoki (kompresor, hladilni sistem).
Gre za normalen pojav.

Težava	Možen vzrok	Rešitev
Aparat ne deluje.	Termostat je nastavljen na "0".	Če nastavite termostat na drugo številko, se bo naprava vklopila.
	Vtič napajalnega kabla ni priključen, oziroma ni vtaknjen dovolj trdno.	Vtič napajalnega kabla vtaknite v vtičnico do konca.
	Pregorela ali napačna varovalka.	Preverite varovalko, po potrebi jo zamenjajte.
	Okvara vtičnice.	Napake v električni napeljavi sme popraviti samo električar.
Živila so zelo topla.	Neppravilno nastavljena temperatura.	Glej razdelek "Nastavitev temperature".
	Vrata so bila dalj časa odprta.	Vrata odpirajte samo za tako dolgo, kot je potrebno.
	V aparat ste v zadnjih 24 urah shranili veliko količino toplih živil.	Začasno nastavite regulator na nižjo temperaturo.
	Aparat stoji v bližini vira toplote.	Glej razdelek o namestitvi aparata.
Aparat močno hladi.	Nastavili ste zelo nizko temperaturo.	Začasno zavrtite termostat na višjo nastavitev temperature.
Neobičajni zvoki.	Aparat ni uravnotežen.	Uravnotežite aparat s pomočjo nastavljivih nog.
	Aparat se dotika stene ali drugih predmetov.	Aparat rahlo odmaknite.
	Komponenta, npr. cev na zadnji strani cevi aparata se dotika drugega dela aparata in stene.	Če je potrebno, cev previdno upognite.

Če se težava še naprej pojavlja, se obrnite na službo za pomoč strankam.

Službi za pomoč strankam je treba posredovati podatke o napravi, ki se nahajajo na tipski ploščici, da vam lahko hitro in pravilno pomaga. Te podatke si lahko zapišete sem.

Informacije o odlaganju odpadne električne opreme (zasebna gospodinjstva)



Ta simbol na izdelkih in/ali spremnih dokumentih pomeni, da rabljene električne in elektronske opreme ne smemo zavreči skupaj z drugimi gospodinjskimi odpadki.

Za pravilno ravnanje, predelavo in reciklažo vas prosimo, da te izdelke brezplačno vrnete na določena zbirna mesta. V nekaterih državah je te izdelke mogoče vrniti neposredno prodajalcu ob nakupu podobnega novega izdelka.

S pravilnim odlaganjem teh izdelkov pomagata hraniti dragocene vire in preprečiti morebitne negativne učinke na zdravje ljudi in okolje, do katerih bi sicer zaradi nepravilnega ravnanja z odpadki lahko prišlo. Za več informacij o najbližjem zbirnem mestu se obrnite na lokalni urad. Za nepravilno odlaganje odpadkov so možne kazni v skladu z veljavno zakonodajo.

Za poslovne uporabnike v Evropski uniji

Če želite zavreči električno in elektronsko opremo, se za več informacij obrnite na lokalnega prodajalca ali dobavitelja.

Informacije o odlaganju v državah izven Evropske unije

Ta simbol velja samo v Evropski uniji. Če želite odstraniti to napravo, se obrnite na ustrezne organe lokalne skupnosti ali prodajalca in povprašajte po ustreznem načinu odstranitve.

Inhalt

Sicherheitshinweise	2
Beschreibung des Gerätes	6
Änderung der Türöffnungsrichtung	7
Installation	9
Tägliche Verwendung.....	11



Sicherheitshinweise

Lesen Sie diese Gebrauchsanleitung einschließlich aller Hinweise und Warnungen sorgfältig durch, bevor Sie das Gerät installieren und zum ersten Mal verwenden. Auf diese Weise vermeiden Sie Gefahren für Personen und lernen Sie, wie das Gerät richtig verwendet werden soll. Es ist wichtig, dass alle Personen, die das Gerät verwenden, mit dieser Gebrauchsanleitung vertraut sind, um unnötige Fehler und Unfälle zu vermeiden. Bewahren Sie diese Gebrauchsanleitung auf einem sicheren Ort auf. Wenn Sie das Gerät transportieren oder an eine andere Person übergeben, vergessen Sie nicht, diese Gebrauchsanleitung beizulegen. Jeder kann sich über die richtige Verwendung des Gerätes während seiner Lebensdauer und die damit verbundene Sicherheit informieren.

Befolgen Sie alle Anweisungen in dieser Gebrauchsanleitung, um Personenverletzungen und Sachschäden zu vermeiden. Der Hersteller trägt keine Verantwortung für Personenverletzungen und Sachschäden, die durch das Ignorieren der Anweisungen in dieser Gebrauchsanleitung verursacht worden sind.

Sicherheit von Kindern und schutzbedürftigen Personen

- Dieses Gerät dürfen Kinder ab 8 Jahren und Personen mit begrenzten körperlichen, sensorischen oder geistigen Fähigkeiten oder mit mangelnden Erfahrungen und Kenntnissen nur dann verwenden, wenn Sie sich unter Aufsicht einer verantwortlichen Person befinden oder wenn Sie mit der sicheren und sachgemäßen Verwendung des Gerätes vertraut sind und eventuelle damit verbundene Risiken verstehen.
- Kinder dürfen mit dem Gerät nicht spielen.
- Kinder dürfen die Reinigung und Benutzerwartung des Gerätes nur dann durchführen, wenn sie mindestens 8 Jahre alt sind und sich unter Aufsicht einer verantwortlichen Person befinden.
- Bewahren Sie sämtliches Verpackungsmaterial außerhalb der Reichweite von Kindern auf. Es besteht Verschluck- oder Erstickungsgefahr.
- Wenn Sie das Gerät entsorgen wollen, ziehen Sie den Netzstecker aus der Steckdose, schneiden Sie das Netzkabel ab (so nah am Gerät, wie es nur möglich ist) und demontieren Sie die Tür. Dadurch verhindern Sie, dass spielende Kinder im Gerät geschlossen werden oder einen Stromschlag erleiden.
- Wenn Sie ein älteres Gerät mit einem Federschloss an der Tür oder am Deckel durch dieses Gerät mit magnetischer Türdichtung ersetzen, müssen Sie das Federschloss unbedingt kaputt machen, bevor Sie das Altgerät entsorgen. Dadurch verhindern Sie, dass Ihr altes Gerät zu einer tödlichen Falle für Kinder wird.

Allgemeine Sicherheitshinweise

- ⚠ **WARNUNG!** Achten Sie darauf, dass keine Belüftungsöffnungen des Gerätes oder des Einbauschanks blockiert werden.
- ⚠ **WARNUNG!** Zur Entfernung von Raureif dürfen keine mechanischen Einrichtungen sowie keine anderen Mittel verwendet werden, es sei denn, sie sind vom Hersteller empfohlen.
- ⚠ **WARNUNG!** Achten Sie darauf, dass der Kühlkreis nicht beschädigt wird.
- ⚠ **WARNUNG!** Verwenden Sie im Innenraum des Gerätes keine anderen Elektrogeräte (wie z.B. Speiseeismaschinen), es sei denn, sie wurden vom Hersteller zu diesem Zweck empfohlen.
- ⚠ **WARNUNG!** Berühren Sie die Gerätebeleuchtung nicht, die eine längere Zeit eingeschaltet wurde, ansonsten könnten Sie sich verbrennen.¹⁾

- Bewahren Sie in diesem Gerät keine explosiven Stoffe, wie z.B. Aerosoldosen mit brennbarem Treibgas.
- Das im Kühlkreis dieses Gerätes enthaltene Kältemittel Isobutan (R600a) ist ein Erdgas, das in hohem Maße mit der Umwelt kompatibel ist, es ist jedoch brennbar.
- Stellen Sie sicher, dass die Komponenten des Kühlkreises während des Transports und der Installation des Gerätes nicht beschädigt werden. Andernfalls gehen Sie folgendermaßen vor:
 - vermeiden Sie offenes Feuer und Entflammungsquellen;
 - lüften Sie gründlich das Zimmer aus, in dem sich das Gerät befindet.
- Es ist gefährlich, die Spezifikationen des Gerätes zu ändern oder das Gerät auf beliebige Weise zu modifizieren. Beliebige Beschädigung des Netzkabels kann Kurzschluss, Brand und/oder Stromschlag verursachen.
- Dieses Gerät ist zur Verwendung im Haushalt und im ähnlichen Milieu bestimmt:
 - in Küchen für Angestellte in Geschäften, Büros und in einem ähnlichen Milieu;
 - auf Farmen und für Klienten von Hotels, Motels und anderen Übernachtungstypen;
 - Übernachtungseinrichtungen, wo Frühstück serviert wird;
 - Catering und ähnliche nicht-kommerzielle Zwecke.

- ⚠️ WARNUNG!** Den Austausch beliebiger Elektrokomponenten (Netzstecker, Netzkabel, Kompressor usw.) darf aus Sicherheitsgründen nur ein autorisierter Servicetechniker oder eine ähnlich qualifizierte Person.
- ⚠️ WARNUNG!** Die mit dem Gerät gelieferte Glühbirne ist eine „Sonderglühbirne“, die ausschließlich in diesem Gerät verwendet werden darf. Diese „Sonderglühbirne“ ist zur Beleuchtung von Räumen im Haushalt nicht bestimmt.¹⁾

¹⁾ Wenn der Kühlraum mit einer Beleuchtung ausgestattet ist.

- Das Netzkabel darf nicht verlängert werden.
- Vergewissern Sie sich, dass das Netzkabel nach der Installation des Gerätes nicht gequetscht oder beschädigt ist. Das gequetschte oder beschädigte Netzkabel kann sich überhitzen und Brand verursachen.
- Vergewissern Sie sich, dass die Steckdose, an die das Gerät angeschlossen ist, problemlos zugänglich bleibt.
- Ziehen Sie beim Trennen des Gerätes vom Stromnetz nie am Netzkabel, sondern nur am Netzstecker.
- Stecken Sie den Netzstecker des Netzkabels nie in eine lockere Steckdose. In solchem Fall kann es zum Stromschlag oder Brand kommen.
- Verwenden Sie das Gerät nicht, wenn die Beleuchtung defekt ist.
- Dieses Gerät ist schwer. Seien Sie mit der Manipulation mit dem Gerät vorsichtig.
- Nehmen Sie die Lebensmittel aus dem Gefrierraum und/oder berühren Sie sie nie mit feuchten oder nassen Händen. Es könnte zur Verletzung oder Frostverbrennung der Haut auf den Händen kommen.
- Das Gerät darf der direkten Sonnenstrahlung nie lange ausgesetzt werden.

Tägliche Verwendung

- Stellen Sie auf die Kunststoffkomponenten des Gerätes keine heißen Gegenstände.
- Achten Sie darauf, dass die Lebensmittel im Kühlraum die Hinterwand des Gerätes nicht berühren.
- Bereits aufgetaute Lebensmittel dürfen nicht erneut eingefroren werden.¹⁾
- Bewahren Sie eingefrorene Lebensmittel in Übereinstimmung mit Hinweisen des Herstellers auf, die auf der Lebensmittelverpackung angegeben sind.¹⁾
- Halten Sie alle Empfehlungen des Herstellers, die sich auf die Lagerung von Lebensmitteln beziehen, strikt ein, siehe entsprechende Hinweise.
- Geben Sie in den Gefrierraum des Gerätes keine kohlesäurehaltigen Getränke, denn in solchem Fall kommt es zur Druckentstehung in der Dose, die Dose mit dem Getränk kann explodieren und das Gerät beschädigen.¹⁾
- Das Speiseeis kann Frostverbrennungen verursachen, wenn es sofort nach dem Herausnehmen aus dem Gerät gegessen wird.¹⁾

Reinigung und Pflege

- Schalten Sie das Gerät aus und ziehen Sie den Netzstecker aus dem Netzkabel aus der Steckdose, bevor Sie mit der Reinigung und Wartung des Gerätes beginnen.
- Verwenden Sie zur Reinigung des Gerätes keine Metallgegenstände.
- Verwenden Sie zur Entfernung von Raureif im Gerät keine scharfen Gegenstände. Verwenden Sie nur einen Kunststoffschaber.¹⁾
- Kontrollieren Sie regelmäßig die Ablauföffnung im Kühlschrank. Reinigen Sie die Ablauföffnung, wenn es notwendig ist. Wenn es zur Verstopfung der Ablauföffnung kommt, sammelt sich das Wasser auf dem Geräteboden.²⁾

¹⁾ Falls das Gerät mit dem Gefrierraum ausgestattet ist.

²⁾ Falls das Gerät mit einem Kühlraum zur Aufbewahrung von frischen Lebensmitteln ausgestattet ist.

Installation

Wichtig! Beim Anschluss des Gerätes ans Stromnetz müssen alle Hinweise, die im entsprechenden Kapitel dieser Gebrauchsanleitung angegeben sind, eingehalten werden.

- Packen Sie das Gerät aus und prüfen Sie, ob es zur Beschädigung des Gerätes während des Transportes gekommen ist. Das beschädigte Gerät darf an das Stromnetz nie angeschlossen werden. Wenn es zur Beschädigung des Gerätes gekommen ist, teilen Sie diese Tatsache dem Verkäufer mit, bei dem Sie das Gerät gekauft haben. Bewahren Sie sich in solchem Fall die Verpackung des Gerätes auf.
- Wir empfehlen Ihnen, nach der Auspackung des Gerätes mindestens vier Stunden warten und erst dann das Gerät ans Stromnetz anzuschließen. Auf diese Weise kann das Öl wieder in den Kompressor gelangen.
- Achten Sie auf eine ausreichende Luftzirkulation um das Gerät herum, denn nur so vermeiden Sie die Überhitzung des Gerätes. Um eine ausreichende Belüftung zu erreichen, halten Sie die Installationshinweise in dieser Gebrauchsanleitung ein.
- Falls es möglich ist, sollten Sie an die Hinterwand des Gerätes Abstandshalter installieren, um den Kontakt der warmen Geräteteile (Kompressor, Kondensator) mit der Wand zu verhindern. Auf diese Weise vermeiden Sie potenzielles Brandrisiko.
- Das Gerät darf sich nie in der Nähe von Heizkörpern oder Herden befinden.
- Vergewissern Sie sich, dass die Steckdose, an die das Gerät angeschlossen ist, problemlos zugänglich bleibt.

Service

- Sämtliche Arbeiten, die mit elektrischen Komponenten und dem Service des Gerätes verbunden sind, darf nur ein qualifizierter Elektriker oder eine ähnlich qualifizierte Person durchführen.
- Sämtliche Reparaturen dieses Gerätes dürfen nur in einer autorisierten Servicestelle durchgeführt werden. Dabei dürfen ausschließlich originale Ersatzteile verwendet werden.

Energieersparnis

- Geben Sie in das Gerät keine heißen Speisen.
- Die Lebensmittel dürfen sich im Kühlraum nicht allzu nahe nebeneinander befinden, denn in solchem Fall wäre die Luftzirkulation negativ beeinflusst.
- Vergewissern Sie sich, dass die Lebensmittel die Hinterwand des Kühlraums nicht berühren.
- Wenn es zum Stromausfall kommt, öffnen Sie die Gerätetür nicht.
- Öffnen Sie die Gerätetür nicht allzu oft.
- Lassen Sie die Gerätetür nicht allzu lange geöffnet.
- Stellen Sie den Temperaturregler nie auf eine allzu niedrige Temperatur.
- Manche Zubehörteile, wie z.B. Schubladen, können herausgenommen werden. Auf diese Weise kann der Lagerraum vergrößert werden und gleichzeitig sinkt der Energieverbrauch.

Umweltschutz



Dieses Gerät enthält keine Gase, welche die Ozonschicht beschädigen könnten, und zwar weder im Kühlkreis noch in Isolierungsmaterialien. Das Altgerät darf nicht zusammen mit dem üblichen Hausmüll entsorgt werden. Der Isolierungsschaum enthält Brenngase: Das Altgerät sollte in Übereinstimmung mit gültigen Vorschriften entsorgt werden. Ausführliche Informationen über die richtige Entsorgung des Altgerätes erhalten Sie bei der örtlichen Verwaltung. Vermeiden Sie die Beschädigung der Kühleinheit, vor allem des Wärmeaustauschers. Die in diesem Gerät verwendete und mit dem Symbol ♻ markierten Materialien sind recycelbar.



Dieses Symbol auf dem Produkt oder seiner Verpackung macht Sie darauf aufmerksam, dass dieses Produkt nicht zusammen mit dem üblichen Hausmüll entsorgt werden darf. Bringen Sie das Altgerät zur Sammelstelle für elektrische und elektronische Altgeräte, die sich um seine ökologische Entsorgung kümmert.

Die richtige Entsorgung dieses Produktes vermeidet eventuelle negative Auswirkungen auf die Umwelt und menschliche Gesundheit, zu denen es im Falle einer unsachgemäßen Entsorgung kommen könnte. Für ausführlichere Informationen über die Entsorgung dieses Gerätes wenden Sie sich an die örtliche Verwaltung, den Hausmüllentsorgungsdienst oder den Verkäufer, bei dem Sie dieses Gerät gekauft haben.

Verpackungsmaterialien

Verpackungsmaterialien, die mit einem entsprechenden Symbol bezeichnet sind, sind recycelbar. Werfen Sie diese Materialien in entsprechende Sammelcontainer.

Entsorgung des Altgerätes

1. Ziehen Sie den Netzstecker des Netzkabels aus der Steckdose.
2. Schneiden Sie das Netzkabel ab und entsorgen Sie es.

Beschreibung des Gerätes

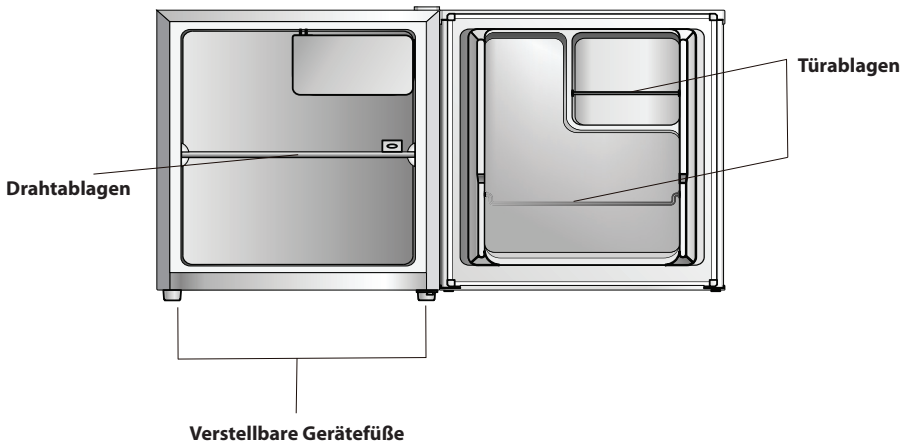

Temperaturregler

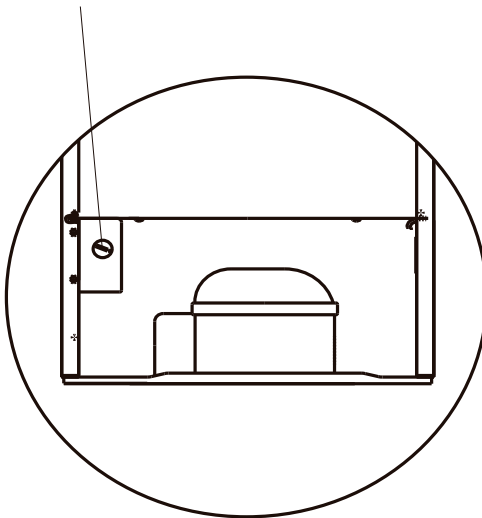

Anmerkung: Oben angeführte Bilder sind nur illustrativ.

Änderung der Türöffnungsrichtung

Notwendiges Werkzeug: Kreuzschlitzschraubendreher, Flachkopfschraubendreher, Inbusschlüssel.

- Vergewissern Sie sich, dass das Gerät vom Stromnetz getrennt und leer ist.
- Um die Tür demontieren zu können, ist es notwendig, das Gerät nach hinten zu neigen. Lehnen Sie das Gerät an etwas Festes und Stabiles, damit es während der Türdemontage nicht auf den Boden rutscht.
- Bewahren Sie alle demontierten Teile gut auf, denn sie werden bei der Türmontage wieder gebraucht.
- Legen Sie das Gerät nicht waagrecht, denn in solchem Fall könnte es zur Beschädigung des Kühlsystems kommen.
- Es ist besser, wenn mit dem Gerät zwei Personen manipulieren.

1. Entfernen Sie die Abdeckung des Oberscharniers.

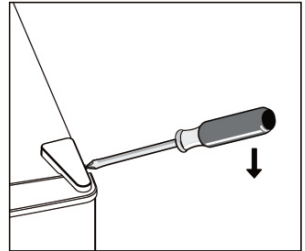

2. Entfernen Sie die Schrauben und das Oberscharnier.

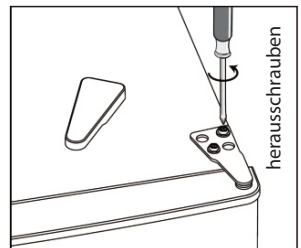

3. Entfernen Sie die Abdeckung der linken Schraube.

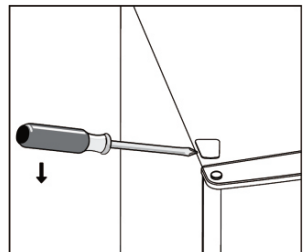

4. Verschieben Sie die Abdeckung der Schraube von links nach rechts. Heben Sie dann die Tür an und legen Sie sie auf eine gepolsterte Oberfläche, um sie nicht zu zerkratzen.

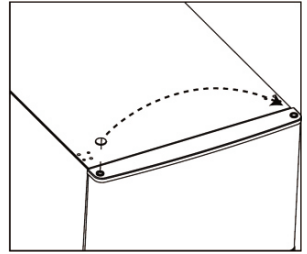

5. Schrauben Sie den Zapfen des Unterscharniers heraus, entfernen Sie ihn, drehen Sie den Halter und versetzen Sie ihn.

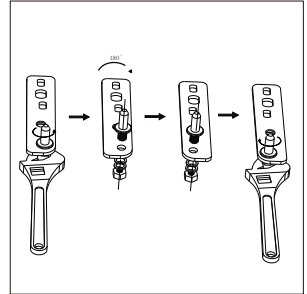
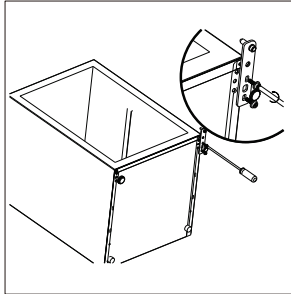

6. Setzen Sie den Halter des Unterscharnierzapfens wieder ein. Installieren Sie wieder beide verstellbaren Füße.

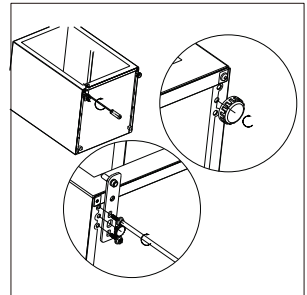

7. Setzen Sie die Tür ein. Vergewissern Sie sich, dass sie waagrecht sowie senkrecht ausbalanciert ist. Die Dichtung muss auf allen Seiten gut sitzen. Erst dann ziehen Sie die Schrauben des Oberscharniers fest.
8. Setzen Sie den Scharnierhalter ein und befestigen Sie ihn zum oberen Teil des Gerätes.
9. Ziehen Sie ihn bei Bedarf mit einem Schlüssel fest.

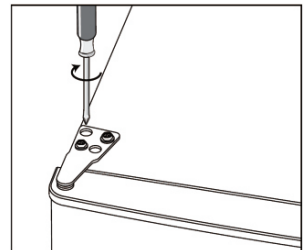

10. Installieren Sie die Abdeckung des Scharniers und der Schraube.

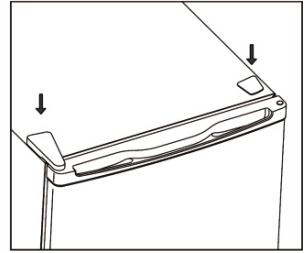

Installation

Installation des Griffs

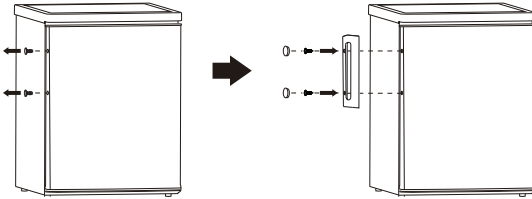

Raumanforderungen

- Lassen Sie vor dem Gerät ausreichend Platz, damit die Gerätetür bequem geöffnet werden kann.
- Auf der linken und rechten Seite des Gerätes muss ein Abstand von mindestens 50 mm bleiben.

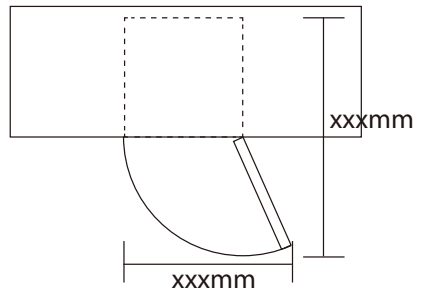

Ausbalancierung des Gerätes

Zur Ausbalancierung des Gerätes dienen zwei verstellbare Füße. Sie befinden sich im Vorderteil des Gerätes.

Wenn das Gerät nicht ausbalanciert ist, sitzt die magnetische Dichtung nicht gut.

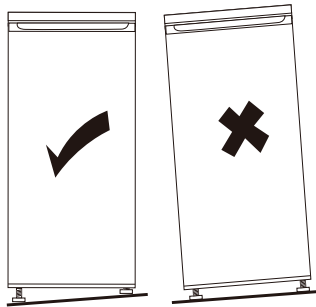

Standort

Wählen Sie für die Installation des Gerätes solchen Raum, wo die Umgebungstemperatur der auf dem Typenschild des Gerätes angegebenen klimatischen Klasse entspricht.

Klimatische Klasse	Raumtemperatur
SN	+10 bis +32 °C
N	+16 bis +32 °C
ST	+16 bis +38 °C
T	+16 bis +43 °C

Standortauswahl

Das Gerät muss sich ausreichend fern von Wärmequellen befinden, z.B. von Heizkörpern, Boilern, direkten Sonnenstrahlen usw. Vergewissern Sie sich, dass die Luft um die Hinterseite des Gerätes frei zirkulieren kann. Wenn sich das Gerät unter einem Hängeschrank befindet, ist es notwendig, einen Abstand von mindestens 100 mm zwischen dem Gerät und dem Schrank einzuhalten, denn nur so erreicht das Gerät die beste Kühlleistung. Im Idealfall sollte sich kein Hängeschrank über dem Gerät befinden. Vergessen Sie nicht, das Gerät auszubalancieren. Dazu dienen zwei verstellbare Füße im Vorderteil der Gerätebasis.

⚠ Warnung! Es muss jederzeit möglich sein, das Gerät vom Stromnetz zu trennen. Die Steckdose, an die das Gerät angeschlossen ist, muss deshalb problemlos zugänglich bleiben.

Anschluss ans Stromnetz

Vergewissern Sie sich vor dem Anschluss des Gerätes ans Stromnetz, dass die Angaben über die Spannung und Frequenz auf dem Typenschild des Gerätes den Werten in Ihrem Stromnetz entsprechen. Das Gerät muss geerdet werden. Der Netzstecker des Netzkabels ist mit einem Erdungskontakt ausgestattet. Falls die Steckdose, an die Sie das Gerät anschließen wollen, nicht geerdet ist, schließen Sie das Gerät an eine selbstständige Erdung. Wenden Sie sich in solchem Fall an einen qualifizierten Elektriker.

Der Hersteller trägt keine Verantwortung für eventuelle Schäden, die durch das Ignorieren der oben angeführten Sicherheitsmaßnahmen verursacht wurden. Dieses Gerät entspricht den EWG-Richtlinien.

Tägliche Verwendung

Erstverwendung des Gerätes

Reinigung des Kühlraums

Vor der Erstverwendung des Gerätes reinigen Sie den Kühlraum und sämtliches Innerzubehör. Verwenden Sie lauwarmes Wasser und neutrales Spülmittel. Auf diese Weise entfernen Sie den typischen Geruch von Neuheit. Wischen Sie dann alles trocken.

Wichtig! Verwenden Sie weder Reinigungsmittel noch abrasive Pulvermittel, denn in solchem Fall könnte es zur Zerkratzung der Geräteoberfläche und des Zubehörs kommen.

Temperatureinstellung

- Schließen Sie das Gerät ans Stromnetz. Zur Einstellung der Temperatur im Kühlraum dient der Temperaturregler. Es stehen Ihnen 6 (8) Einstellungen zur Verfügung. **1** ist die wärmste Einstellung, **5** (7) ist die kälteste Einstellung und mit dem Einstellen des Temperaturreglers auf 0 schalten Sie das Gerät aus.
- Das Gerät muss die eingestellte Temperatur nicht erreichen, wenn es sich in einem sehr heißen Raum befindet oder wenn Sie die Tür zu oft öffnen.

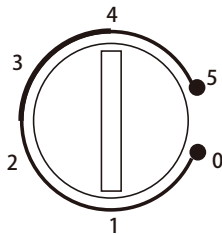

Tägliche Verwendung

Verstellbare Ablagen

Die Position der Ablagen kann je nach Bedarf geändert werden.

Position der Türablagen

Die Türablagen können in unterschiedlichen Höhen aufgestellt werden, sodass dort Lebensmittel und Getränke verschiedener Größe aufbewahrt werden können. Die Position der Türablagen kann folgendermaßen angepasst werden:

- Schritt 1. Schieben Sie die Türablage vollständig heraus, sodass sie frei wird.
- Schritt 2. Wählen Sie die gewünschte Position und drücken Sie die Türablage auf zwei konvexe Platten so, dass sie einrastet.

Obst- und Gemüseschublade

Diese Schublade eignet sich zur Aufbewahrung von Obst und Gemüse. Sie kann aus dem Gerät vollständig herausgenommen werden.

Auftauen von Lebensmitteln

Tiefgefrorene oder gefrorene Lebensmittel, die Sie verwenden wollen, können im Kühlraum des Gerätes oder bei Zimmertemperatur aufgetaut werden. Legen Sie die zum Auftauen bestimmten Lebensmittel auf einen Teller oder in eine Schale, um das Herunterfließen von Kondensat aus den auftauenden Lebensmitteln in den Kühlraum des Gerätes zu verhindern.

Nützliche Ratschläge und Tipps

Tipps zum Kühlen von frischen Lebensmitteln

Um die beste Leistung des Gerätes zu erreichen, gehen Sie folgendermaßen vor:

- bewahren Sie im Kühlschrank keine warmen Speisen oder verdampfende Flüssigkeiten;
- decken Sie die Lebensmittel ab oder wickeln Sie sie ein, bevor Sie sie in den Kühlschrank stellen, insbesondere wenn sie sehr aromatisch sind;
- stellen Sie die Lebensmittel so in den Kühlschrank, dass Luft um sie herum zirkulieren kann.

Hinweise zum Kühlen von Lebensmitteln

Nützliche Ratschläge:

- Fleisch (alle Sorten): In Polyethylenbeutel einwickeln und auf die Glasablage über der Obst- und Gemüseschublade legen. Auf diese Weise kann das Fleisch nur ein bis zwei Tage aufbewahrt werden.
- Wärmebehandelte Speisen, kalte Speisen usw.: Abdecken und auf eine beliebige Ablage stellen.
- Obst und Gemüse: Sorgfältig reinigen und in die Obst- und Gemüseschublade geben.
- Butter und Käse: In spezielle luftdichte Behälter legen oder in Aluminiumfolie oder Polyethylenbeutel einwickeln, um den Lufteintritt zu minimieren.
- Milchflaschen: Die Flaschen sollten einen Verschluss haben und in der Türablage aufbewahrt werden. Bananen, Kartoffeln, Zwiebeln und Knoblauch können nur dann im Kühlschrank aufbewahrt werden, wenn sie in Polyethylenbeutel gut eingewickelt sind oder wenn sie sich in einer Dose mit Deckel befinden.

Reinigung

Aus hygienischen Gründen sollte der Innenraum des Kühlschranks einschließlich des gesamten Zubehörs regelmäßig gereinigt werden.

⚠ Achtung! Das Gerät muss während der Reinigung vom Stromnetz getrennt werden. Stromschlaggefahr! Schalten Sie das Gerät vor der Reinigung aus und ziehen Sie den Netzstecker des Netzkabels aus der Steckdose oder schalten Sie den Sicherheitsschalter oder die Sicherung aus. Verwenden Sie zur Reinigung des Gerätes keinen Dampfreiniger. In elektrischen Komponenten könnte sich Feuchtigkeit ansammeln. Stromschlaggefahr! Heißer Dampf kann Kunststoffkomponenten des Gerätes beschädigen. Vergessen Sie nicht, das Gerät nach der Reinigung trocken wischen. Erst dann kann das Gerät wieder eingeschaltet werden.

Wichtig! Ätherische Öle und organische Lösungsmittel können Kunststoffteile des Gerätes beschädigen, z.B. Zitronen- oder Orangenschalenensaft, Buttersäure, Reinigungsmittel mit Inhalt von Essigsäure.

- Achten Sie darauf, dass diese Stoffe nie in Berührung mit Kunststoffteilen des Gerätes kommen.
- Verwenden Sie keine abrasiven Reinigungsmittel.
- Nehmen Sie die Lebensmittel aus dem Gefrierraum heraus. Bewahren Sie sie abgedeckt an einem kühlen Ort.
- Schalten Sie das Gerät aus und ziehen Sie den Netzstecker des Netzkabels aus der Steckdose oder schalten Sie den Sicherheitsschalter oder die Sicherung aus.
- Reinigen Sie das Gerät und die Innenzubehör, verwenden Sie dazu ein weiches Tuch und lauwarmes Wasser. Wischen Sie dann alles nochmals, verwenden Sie dazu sauberes Wasser. Wischen Sie danach alles trocken.
- Auf dem Kondensator angesammelter Staub erhöht den Energieverbrauch. Reinigen Sie deshalb den Kondensator auf der Hinterseite des Gerätes mindestens einmal pro Jahr, und zwar mit einer weichen Bürste oder mit einem Staubsauger.¹⁾
- Sobald alles trocken ist, können Sie das Gerät einschalten.

Abtauen des Gerätes

Der Verdampfer bedeckt sich allmählich mit Raureif. Diese Raureifschicht sollte regelmäßig entfernt werden. Verwenden Sie zur Entfernung von Raureif keine scharfen Metallgegenstände, denn auf diese Weise können Sie den Verdampfer beschädigen. Sobald die Raureifschicht auf dem Verdampfer sehr stark ist, sollten Sie das Gerät komplett abtauen. Gehen Sie dabei folgendermaßen vor:

- ziehen Sie den Netzstecker des Netzkabels aus der Steckdose;
- nehmen Sie aus dem Kühlschrank sämtliche Lebensmittel, wickeln Sie sie in mehrere Schichten von Zeitungen ein und bewahren Sie sie an einem kühlen Ort;
- lassen Sie die Tür offen und stellen Sie unter das Gerät ein Gefäß, um das aufgetaute Wasser aufzufangen;
- sobald das Gerät komplett abgetaut ist, wischen Sie den Innenraum sorgfältig trocken;
- stecken Sie den Netzstecker des Netzkabels in die Steckdose und schalten Sie das Gerät ein.

¹⁾ Wenn sich der Kondensator auf der Hinterseite des Gerätes befindet.

Beseitigung von Problemen

⚠ Achtung! Trennen Sie das Gerät vom Stromnetz, bevor Sie versuchen, das Problem zu beseitigen. Tätigkeiten, die in dieser Gebrauchsanleitung nicht angegeben sind, darf nur ein qualifizierter Elektriker oder eine ähnlich qualifizierte Person durchführen.

Wichtig! Der Betrieb des Gerätes ist mit bestimmten Geräuschen verbunden (Kompressor, Kühlkreis). Es handelt sich eine ganz normale Erscheinung.

Problem	Mögliche Ursache	Abhilfe
Das Gerät arbeitet nicht.	Der Temperaturregler ist auf "0" eingestellt.	Schalten Sie das Gerät ein, indem Sie den Temperaturregler in eine andere Position drehen.
	Der Netzstecker des Netzkabels ist in keine Steckdose gesteckt oder ist locker.	Stecken Sie den Netzstecker des Netzkabels vollständig in die Steckdose.
	Durchgebrannte oder defekte Sicherung.	Prüfen Sie den Stand der Sicherung, ersetzen Sie die Sicherung bei Bedarf.
	Die Steckdose ist defekt.	Defekte Elektroinstallation darf nur von einem Elektriker repariert werden.
Die Lebensmittel sind zu warm	Falsch eingestellte Temperatur.	Lesen Sie das Kapitel "Temperatureinstellung".
	Die Tür war zu lange geöffnet.	Öffnen Sie die Tür nur für eine kurze Zeit.
	Innerhalb von 24 Stunden wurden zu viele warme Lebensmittel ins Gerät gegeben.	Stellen Sie vorübergehend eine niedrigere Temperatur ein.
	Das Gerät befindet sich in der Nähe von einer Wärmequelle.	Lesen Sie das Kapitel über die Aufstellung des Gerätes.
Das Gerät kühlt zu viel.	Es wurde zu kalte Temperatureinstellung gewählt.	Drehen Sie den Temperaturregler vorübergehend auf eine wärmere Einstellung.
Ungewöhnlicher Lärm.	Das Gerät ist nicht ausbalanciert.	Balancieren Sie das Gerät aus, indem Sie die verstellbaren Füße im Vorderteil des Gerätes verwenden.
	Das Gerät berührt eine Wand oder andere Gegenstände.	Verstellen Sie das Gerät leicht.
	Eine Komponente, z.B. ein Rohr, an der Hinterwand des Gerätes berührt eine andere Gerätekomponente oder eine Wand.	Biegen Sie die Komponente bei Bedarf vorsichtig.

Wenn es Ihnen nicht gelungen ist, das Problem zu beseitigen, kontaktieren Sie den Kundendienst. Teilen Sie dem Kundendienst alle Angaben über das Gerät, die sich auf dem Typenschild befinden. Nur dann kann er Ihnen schnell und richtig helfen. Notieren Sie sich hierher diese Angaben.

Benutzerhinweise zur Entsorgung von elektrischen und elektronischen Altgeräten (im Haushalt)

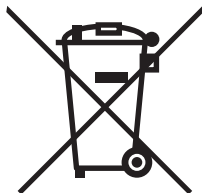

Dieses Symbol auf Produkten oder in begleitenden Dokumenten besagt, dass elektrische und elektronische Altgeräte nicht zusammen mit dem Hausmüll entsorgt werden dürfen. Bringen Sie diese Altgeräte zu den eigens vom Staat eingerichteten Sammelstellen, wo sie kostenlos angenommen und ökologisch entsorgt werden. Alternativ in einigen Ländern können Sie die Altgeräte Ihrem lokalen Fachhändler beim Kauf eines neuen äquivalenten Produktes zurückgeben. Durch die sachgemäße Entsorgung dieses Produktes helfen Sie bei der Vermeidung möglicher Umwelt- und Gesundheitsgefahren durch unkontrollierte Entsorgung. Weitere Hinweise zur Entsorgung erhalten Sie bei Ihrer Ortsverwaltung, dem Entsorgungsunternehmen oder Ihrem Fachhändler. Eine unsachgemäße Entsorgung dieser Art von Müll kann gemäß den nationalen Vorschriften bestraft werden.

Für Unternehmen in den EU-Ländern

Wenn Sie elektrische und elektronische Altgeräte entsorgen wollen, verlangen Sie erforderliche Informationen von Ihrem Fachhändler oder Lieferanten.

Hinweise zur Entsorgung in anderen Ländern außerhalb der EU

Dieses Symbol gilt nur in der EU.

Wenn Sie dieses Gerät entsorgen wollen, verlangen Sie erforderliche Informationen über die sachgemäße Entsorgung von Ihrer Ortsverwaltung oder Ihrem Fachhändler.

Content

Safety information	2
Overview	5
Reverse Door.....	6
Installation	8
Daily Use.....	10

Safety information





In the interest of your safety and to ensure the correct use, before installing and first using the appliance, read this user manual carefully, including its hints and warnings. To avoid unnecessary mistakes and accidents, it is important to ensure that all people using the appliance are thoroughly familiar with its operation and safety features. Save these instructions and make sure that they remain with the appliance if it is moved or sold, so that everyone using it through its life will be properly informed on appliance use and safety.

For the safety of life and property keep the precautions of these user's instructions as the manufacturer is not responsible for damages caused by omission.

Children and vulnerable people safety

- This appliance can be used by children aged from 8 years and above and persons with reduced physical, sensory or mental capabilities or lack of experience and knowledge if they have been given super vision or instruction concerning use of the appliance in a safe way and understand the hazards involved.
- Children should be supervised to ensure that they do not play with the appliance.
- Cleaning and user maintenance shall not be made by children unless they are aged from 8 years and above and supervised.
- Keep all packaging well away from children. There is risk of suffocation.
- If you are discarding the appliance pull the plug out of the socket, cut the connection cable (as close to the appliance as you can) and remove the door to prevent playing children to suffer electric shock or to close themselves into it.
- If this appliance featuring magnetic door seals is to replace an older appliance having a spring lock (latch) on the door or lid, be sure to make that spring lock unusable before you discard the old appliance. This will prevent it from becoming a death trap for a child.

General safety General safety

-  **WARNING!** Keep ventilation openings, in the appliance enclosure or in the built-in structure, clear of obstruction.
 -  **WARNING!** Do not use mechanical devices or other means to accelerate the defrosting process, other than those recommended by the manufacturer.
 -  **WARNING!** Do not damage the refrigerant circuit.
 -  **WARNING!** Do not use other electrical appliances (such as ice cream makers) inside of refrigerating appliances, unless they are approved for this purpose by the manufacture.
 -  **WARNING!** Do not touch the light bulb if it has been on for a long period of time because it could be very hot.¹⁾
- Do not store explosive substances such as aerosol cans with a flammable propellant in this appliance.
 - The refrigerant isobutane (R600a) is contained within the refrigerant circuit of the appliance, a natural gas with a high level of environmental compatibility, which is nevertheless flammable.

- During transportation and installation of the appliance, be certain that none of the components of the refrigerant circuit become damaged.
 - avoid open flames and sources of ignition
 - thoroughly ventilate the room in which the appliance is situated
- It is dangerous to alter the specifications or modify this product in any way. Any damage to the cord may cause a short circuit, fire and/or electric shock.
- This appliance is intended to be used in household and similar applications such as
 - staff kitchen areas in shops, offices and other working environments;
 - farm houses and by clients in hotels, motels and other residential type environments;
 - bed and breakfast type environments;
 - catering and similar non-retail applications.

⚠ WARNING! Any electrical components (plug, power cord, compressor and etc.) must be replaced by a certified service agent or qualified service personnel.

⚠ WARNING! The light bulb supplied with this appliance is a “special use lamp bulb” usable only with the appliance supplied. This “special use lamp” is not usable for domestic lighting.¹⁾

¹⁾ If there is a light in the compartment.

- Power cord must not be lengthened.
- Make sure that the power plug is not squashed or damaged by the back of the appliance. A squashed or damaged power plug may overheat and cause a fire.
- Make sure that you can come to the mains plug of the appliance.
- Do not pull the mains cable.
- If the power plug socket is loose, do not insert the power plug. There is a risk of electric shock or fire.
- You must not operate the appliance without the lamp.
- This appliance is heavy. Care should be taken when moving it.
- Do not remove nor touch items from the freezer compartment if your hands are damp/wet, as this could cause skin abrasions or frost/freezer burns.
- Avoid prolonged exposure of the appliance to direct sunlight.

Daily use

- Do not put hot on the plastic parts in the appliance.
- Do not place food products directly against the rear wall.¹⁾
- Frozen food must not be re-frozen once it has been thawed out.
- Store pre-packed frozen food in accordance with the frozen food manufacturer's instructions.¹⁾
- Appliance's manufacturer's storage recommendations should be strictly adhered to. Refer to relevant instructions.
- Do not place carbonated or fizzy drinks in the freezer compartment as it creates pressure on the container, which may cause it to explode, resulting in damage to the appliance.¹⁾
- Ice lollies can cause frost burns if consumed straight from the appliance.¹⁾

Care and cleaning

- Before maintenance, switch off the appliance and disconnect the mains plug from the mains socket.
- Do not clean the appliance with metal objects.
- Do not use sharp objects to remove frost from the appliance. Use a plastic scraper.¹⁾
- Regularly examine the drain in the refrigerator for defrosted water. If necessary, clean the drain. If the drain is blocked, water will collect in the bottom of the appliance.²⁾

¹⁾ If there is a freezer compartment.

²⁾ If there is a fresh-food storage compartment.

Installation

Important! For electrical connection carefully follow the instructions given in specific paragraphs.

- Unpack the appliance and check if there are damages on it. Do not connect the appliance if it is damaged. Report possible damages immediately to the place you bought it. In that case retain packing.
- It is advisable to wait at least four hours before connecting the appliance to allow the oil to flow back in the compressor.
- Adequate air circulation should be around the appliance, lacking this leads to overheating. To achieve sufficient ventilation follow the instructions relevant to installation.
- Wherever possible the spacers of the product should be against a wall to avoid touching or catching warm parts (compressor, condenser) to prevent possible burn.
- The appliance must not be located close to radiators or cookers.
- Make sure that the mains plug is accessible after the installation of the appliance.

Service

- Any electrical work required to do the servicing of the appliance should be carried out by a qualified electrician or competent person.
- This product must be serviced by an authorized Service Center, and only genuine spare parts must be used.

Energy saving

- Don't put hot food in the appliance;
- Don't pack food close together as this prevents air circulating;
- Make sure food don't touch the back of the compartment(s);
- If electricity goes off, don't open the door(s);
- Don't open the door(s) frequently;
- Don't keep the door(s) open for too long time;
- Don't set the thermostat on exceeding cold temperatures;
- Some accessories, such as drawers, can be removed to get larger storage volume and lower energy consumption.

Environment Protection

 This appliance does not contain gasses which could damage the ozone layer, in either its refrigerant circuit or insulation materials. The appliance shall not be discarded together with the urban refuse and rubbish. The insulation foam contains flammable gases: the appliance shall be disposed according to the appliance regulations to obtain from your local authorities. Avoid damaging the cooling unit, especially the heat exchanger. The materials used on this appliance marked by the symbol ♻️ are recyclable.



The symbol on the product or on its packaging indicates that this product may not be treated as household waste. Instead it should be taken to the appropriate collection point for the recycling of electrical and electronic equipment. By ensuring this product is disposed of correctly, you will help prevent potential negative consequences for the environment and human health, which could otherwise be caused by inappropriate waste handling of this product. For more detailed information about recycling of this product, please contact your local council, your household waste disposal service or the shop where you purchased the product.

Packaging materials

The materials with the symbol are recyclable. Dispose the packaging in a suitable collection containers to recycle it.

Disposal of the appliance

1. Disconnect the mains plug from the mains socket.
2. Cut off the mains cable and discard it.

Overview

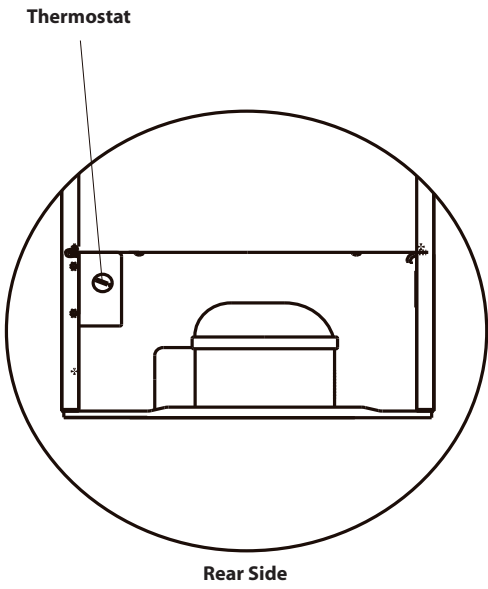
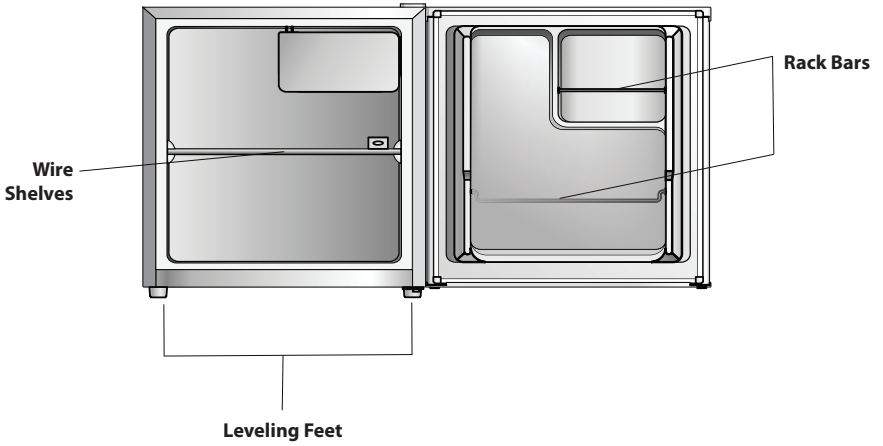

Note: Above picture is for reference only.

Reverse Door

Tool required: Philips screwdriver, Flat bladed screwdriver, Hexagonal spanner.

- Ensure the unit is unplugged and empty.
- To take the door off, it is necessary to tilt the unit backwards. You should rest the unit on something solid so that it will not slip during the door reversing process.
- All parts removed must be saved to do the reinstallation of the door.
- Do not lay the unit flat as this may damage the coolant system.
- It's better that 2 people handle the unit during assembly.

1. Remove the top right hinge cover.

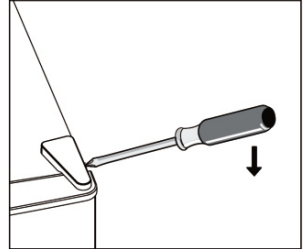

2. Undo the screws. Then remove the hinge bracket.

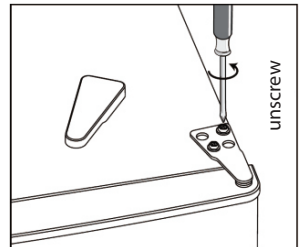

3. Remove the top left screw cover.

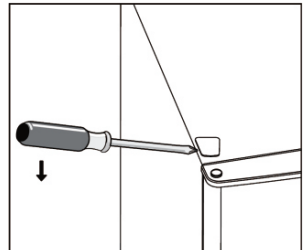

4. Move the core cover from left side to right side. And then lift the upper door and place it on a padded surface to prevent it from scratching.

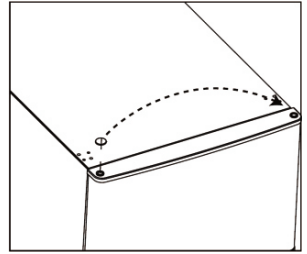

5. Unscrew and remove the bottom hinge pin, turn the bracket over and replace it.

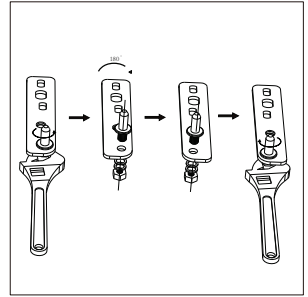
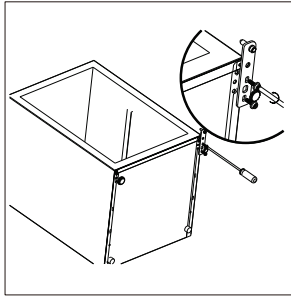

6. Refit the bracket fitting the bottom hinge pin. Replace both adjustable feet.

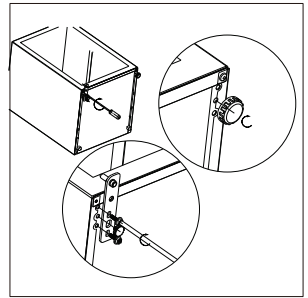

7. Place the door back on. Ensure the door is aligned horizontally and vertically so that the seals are closed on all sides before finally tightening the top hinge.
8. Insert the hinge bracket and screw it to the top of the unit.
9. Use a spanner to tighten it if necessary.

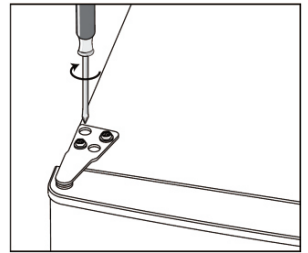

10. Put the hinge cover and the screw cover back.

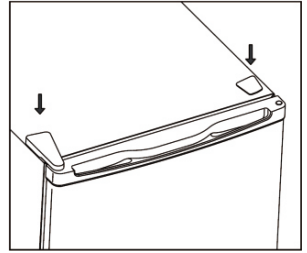

Installation

Install door handle

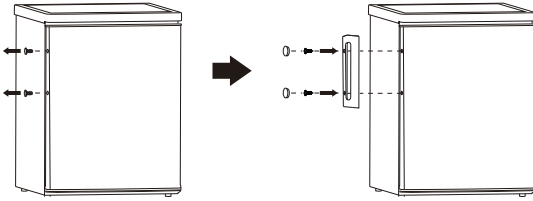

Space Requirement

- Keep enough space of door open.
- Keep at least 50mm gap at two sides.

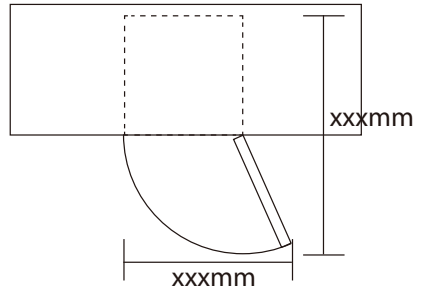

Levelling the unit

To do this adjust the two levelling feet at front of the unit.

If the unit is not level, the doors and magnetic seal alignments will not be covered properly.

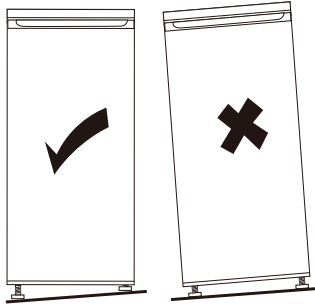

Positioning

Install this appliance at a location where the ambient temperature corresponds to the climate class indicated on the rating plate of the appliance:

Climate class	Ambient temperature
SN	+10°C to +32°C
N	+16°C to +32°C
ST	+16°C to +38°C
T	+16°C to +43°C

Location

The appliance should be installed well away from sources of heat such as radiators, boilers, direct sunlight etc. Ensure that air can circulate freely around the back of the cabinet. To ensure best performance, if the appliance is positioned below an overhanging wall unit, the minimum distance between the top of the cabinet and the wall unit must be at least 100 mm. Ideally, however, the appliance should not be positioned below overhanging wall units. Accurate leveling is ensured by one or more adjustable feet at the base of the cabinet.

⚠ WARNING! It must be possible to disconnect the appliance from the mains power supply; the plug must therefore be easily accessible after installation.

Electrical connection

Before plugging in, ensure that the voltage and frequency shown on the rating plate correspond to your domestic power supply. The appliance must be earthed. The power supply cable plug is provided with a contact for this purpose. If the domestic power supply socket is not earthed, connect the appliance to a separate earth in compliance with current regulations, consulting a qualified electrician.

The manufacturer declines all responsibility if the above safety precautions are not observed. This appliance complies with the E.E.C. Directives.

Daily Use

First use

Cleaning the interior

Before using the appliance for the first time, wash the interior and all internal accessories with lukewarm water and some neutral soap so as to remove the typical smell of a brand new product, then dry thoroughly.

Important! Do not use detergents or abrasive powders, as these will damage the finish.

Temperature Setting

- Plug on your appliance. The internal temperature is controlled by a thermostat. There are 6 (8) settings. **1** is warmest setting and **5 (7)** is coldest setting and **0** is off.
- The appliance may not operate at the correct temperature if it is in a particularly hot or if you open the door often.

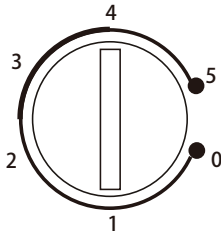

Daily use

Movable shelves

All shelves are able to be moved to suitable positions.

Positioning the door shelves

In order to storage food or beverage with different size, the door shelves can be placed at different height. Follow below process to adjust the shelves.

- Step 1. pull the shelf to be free.
- Step 2. Select suitable position and press the shelf to two convex plates until it is totally blocked.

Vegetable Drawer

The drawer is suitable for storing fruit and vegetables. It can be pull out freely.

Thawing

Deep-frozen or frozen food, prior to be used, can be thawed in a fridge compartment or at room temperature. Place the frozen food in a dish or bowl to avoid the flowing of condensate water when thaw it in compartment.

Helpful hints and tips

Hints for fresh food refrigeration

To obtain the best performance:

- do not store warm food or evaporating liquids in the refrigerator
- do cover or wrap the food, particularly if it has a strong flavor
- position food so that air can circulate freely around it

Hints for refrigeration

Useful hints:

- Meat (all types): wrap in polythene bags and place on the glass shelf above the vegetable drawer. For safety, store in this way only one or two days at the most.
- Cooked foods, cold dishes, etc...: these should be covered and may be placed on any shelf.
- Fruit and vegetables: these should be thoroughly cleaned and placed in the vegetable drawer.
- Butter and cheese: these should be placed in special airtight containers or wrapped in aluminium foil or polythene bags to exclude as much air as possible.
- Milk bottles: these should have a cap and should be stored in the bottle rack on the door. Bananas, potatoes, onions and garlic, if not packed, must not be kept in the refrigerator.

Cleaning

For hygienic reasons the appliance interior, including interior accessories, should be cleaned regularly.

⚠ CAUTION! The appliance may not be connected to the mains during cleaning. Danger of electrical shock! Before cleaning switch the appliance off and remove the plug from the mains, or switch off or turn out the circuit breaker or fuse. Never clean the appliance with a steam cleaner. Moisture could accumulate in electrical components, danger of electrical shock! Hot vapors can lead to the damage of plastic parts. The appliance must be dry before it is placed back into service.

Important! Ethereal oils and organic solvents can attack plastic parts, e.g. lemon juice or the juice from orange peel, butyric acid, cleanser that contain acetic acid.

- Do not allow such substances to come into contact the appliance parts.
- Do not use any abrasive cleaners
- Remove the food from the freezer. Store them in a cool place, well covered.
- Switch the appliance off and remove the plug from the mains, or switch off or turn out the circuit breaker or fuse.
- Clean the appliance and the interior accessories with a cloth and lukewarm water. After cleaning wipe with fresh water and rub dry.
- Accumulation of dust at the condenser increases energy consumption. For this reason carefully clean the condenser at the back of the appliance once a year with a soft brush or a vacuum cleaner.¹⁾
- After everything is dry place appliance back into service.

Defrosting

The evaporator, however, will become progressively covered with frost. This should be removed.

Never use sharp metal tools to scrape off frost from the evaporator as you could damage it.

However, when the ice becomes very thick on the evaporator, complete defrosting should be carried out as follows:

- pull out the plug from the socket;
- remove all stored food, wrap it in several layers of newspaper and put it in a cool place;
- keep the door open, and placing a basin underneath of the appliance to collect the defrost water;
- when defrosting is completed, dry the interior thoroughly
- replace the plug in the power socket to run the appliance again.

¹⁾ If the condenser is at back of appliance.

Troubleshooting

⚠ CAUTION! Before troubleshooting, disconnect the power supply. Only a qualified electrician of competent person must do the troubleshooting that is not in this manual.

Important! There are some sounds during normal use (compressor, refrigerant circulation).

Problem	Possible cause	Solution
Appliance does not work	Temperature regulation knob is set at number "0".	Set the knob at other number to switch on the appliance.
	Mains plug is not plugged in or is loose	Insert mains plug.
	Fuse has blown or is defective.	Check fuse, replace if necessary.
	Socket is defective.	Mains malfunctions are to be corrected by an electrician.
The food is too warm.	Temperature is not properly adjusted.	Please look in the initial Temperature Setting section.
	Door was open for an extended period.	Open the door only as long as necessary.
	A large quantity of warm food was placed in the appliance within the last 24 hours.	Turn the temperature regulation to a colder setting temporarily.
	The appliance is near a heat source.	Please look in the installation location section.
Appliance cools too much.	Temperature is set too cold.	Turn the temperature regulation knob to a warmer setting temporarily.
Unusual noises.	Appliance is not level.	Re-adjust the feet.
	The appliance is touching the wall or other objects.	Move the appliance slightly.
	A component, e.g. a pipe, on the rear of the appliance is touching another part of the appliance or the wall.	If necessary, carefully bend the component out of the way.

If the malfunction shows again, contact the Service Center.

These data are necessary to help you quickly and correctly. Write the necessary data here, refer to the rating plate.

DISPOSAL OF USED ELECTRICAL AND ELECTRONIC EQUIPMENT

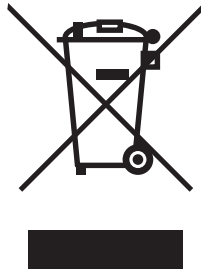

This symbol on products or original documents means that used electric or electronic products must not be added to ordinary municipal waste. For proper disposal, renewal and recycling hand over these appliances to determined collection points. Alternatively, in some European Union states or other European countries you may return your appliances to the local retailer when buying an equivalent new appliance. Correct disposal of this product helps save valuable natural resources and prevents potential negative effects on the environment and human health, which could result from improper waste disposal. Ask your local authorities or collection facility for more details. In accordance with national regulations penalties may be imposed for the incorrect disposal of this type of waste.

For business entities in European Union states

If you want to dispose of electric or electronic appliances, ask your retailer or supplier for the necessary information.

Disposal in other countries outside the European Union.

This symbol is valid in the European Union. If you wish to dispose of this product, request the necessary information about the correct disposal method from the local council or from your retailer.

